

PEUGEOT



**GUIDE D'UTILISATION
MY PEUGEOT 2008**



Download on the
App Store

GET IT ON
Google Play

Accès au Guide d'utilisation



APPLICATIONS MOBILES

Installer l'application **Scan MyPeugeot App** (contenu disponible hors connexion).

Disponible aussi sur l'application **MYPEUGEOT APP**.



ONLINE

Consulter ou télécharger le guide à l'adresse suivante :
<http://public.servicebox.peugeot.com/APddb/>



Scanner ce QR Code pour un accès direct.

Sélectionner :

- la langue,
- le véhicule, sa silhouette,
- la période d'édition du guide d'utilisation correspondant à la date de la 1^{ère} mise en circulation du véhicule.



Ce pictogramme signale les dernières informations disponibles.

Bienvenue

Nous vous remercions d'avoir choisi une Peugeot 2008 ou une Peugeot e-2008. Ce document présente les informations et recommandations indispensables à la découverte de votre véhicule, en toute sécurité. Il est fortement recommandé d'en prendre connaissance ainsi que du carnet d'entretien.

Votre véhicule reprend une partie des équipements décrits dans ce document, en fonction du niveau de finition, de la version et des caractéristiques propres au pays de commercialisation.

Les descriptions et figures sont fournies sans engagement.

Automobiles PEUGEOT se réserve le droit de modifier les caractéristiques techniques, équipements et accessoires sans être tenue de mettre à jour le présent document.

En cas de cession de votre véhicule, penser à remettre ce **Guide d'utilisation** au nouveau propriétaire.

Légende



Avertissement pour la sécurité



Information complémentaire



Contribution à la protection de la nature



Véhicule avec poste de conduite à gauche



Véhicule avec poste de conduite à droite



Localisation par une zone noire de l'équipement / du bouton décrit



Poste de conduite

Ces illustrations et descriptions sont présentées à titre indicatif. La présence et l'emplacement de certains éléments varient en fonction de la version ou du niveau de finition.

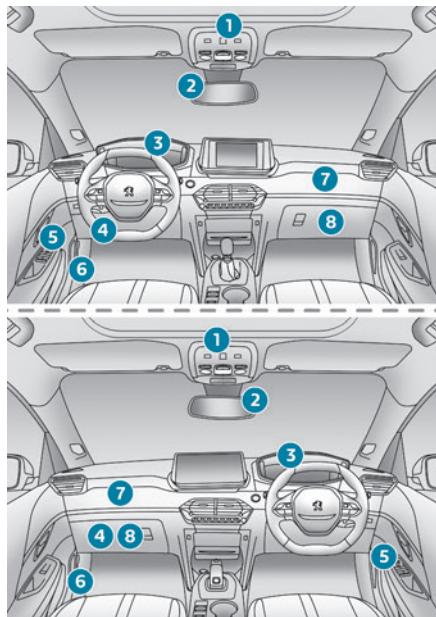

1. Plafonnier / Liseuses avant
Boutons d'appel d'urgence et d'assistance
Toit ouvrant
Afficheur des témoins de ceintures et d'airbag frontal passager
2. Rétroviseur intérieur
3. Combiné
4. Boîte à fusibles
5. Lève-vitres électriques
Rétroviseurs électriques
6. Ouverture du capot
7. Airbag frontal passager
8. Boîte à gants

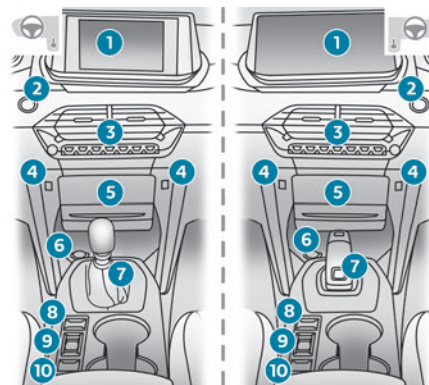

1. Écran tactile
2. Démarrage / Arrêt du moteur
3. Commandes centrales
4. Prise(s) USB

5. Vide-poches ou recharge smartphone sans fil
6. Vide-poches / Prise 12 V
7. Boîte de vitesses ou sélecteur de marche
8. Frein de stationnement électrique
9. Sélection d'un mode de conduite
Advanced Grip Control
10. Hill Assist Descent Control

Commandes au volant

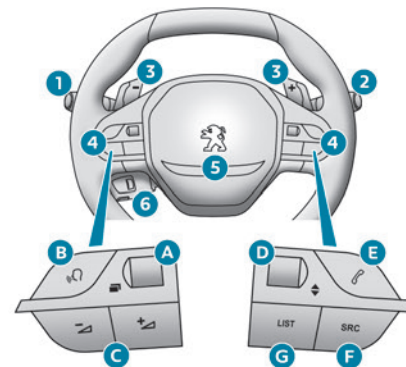

1. Commandes d'éclairage extérieur / Indicateurs de direction / Indicateur d'entretien
2. Commandes d'essuie-vitre / Lave-vitre / Ordinateur de bord
3. Palettes de commande de la boîte de vitesses automatique

4. Commandes du système audio

- A. Choix du mode d'affichage du combiné
 - B. Commandes vocales
 - C. Diminution / Augmentation du volume sonore
 - D. Sélection du média précédent / suivant
Validation d'une sélection
 - E. Accès au menu **Téléphone**
Gestion des appels
 - F. Sélection d'une source audio
 - G. Affichage de la liste des stations radio / pistes audio
5. Avertisseur sonore / Airbag frontal conducteur
6. Commandes du Limiteur de vitesse / Régulateur de vitesse / Régulateur de vitesse adaptatif

Commandes latérales



- 1. Réglage du site des projecteurs halogènes ou à technologie LED
- 2. Alerte active de franchissement involontaire de ligne
- 3. Aide au maintien de la position dans la voie
- 4. Pare-brise chauffant
- 5. Alarme
- 6. Sécurité enfants électrique

Commandes centrales

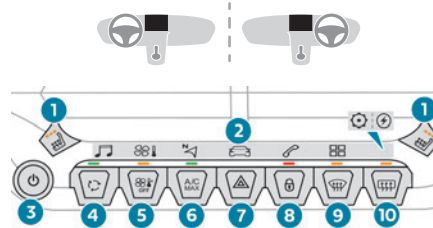

- 1. Sièges chauffants
- 2. Accès aux menus de l'écran tactile
- 3. Marche/Arrêt de l'écran tactile / Réglage du volume sonore
- 4. Recyclage de l'air ambiant
- 5. Arrêt du système de confort thermique
- 6. Air conditionné maximum
- 7. Feux de détresse
- 8. Verrouillage centralisé
- 9. Désembuage / Dégivrage avant
- 10. Dégivrage de la lunette arrière

Motorisation électrique

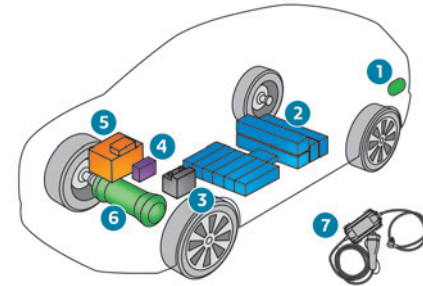

- 1. Connecteurs de charge
- 2. Batterie de traction
- 3. Batterie d'accessoires
- 4. Pompe à chaleur
- 5. Chargeur embarqué
- 6. Moteur électrique
- 7. Câble de charge

Les connecteurs de charge 1 permettent 3 types de charge :

- Charge domestique en mode 2, via l'utilisation d'une prise domestique et d'un câble de charge associé 7.
- Charge accélérée en mode 3, via l'installation d'un boîtier de charge accélérée (Wallbox).
- Charge super rapide en mode 4, via l'utilisation d'un chargeur rapide public.

La batterie de traction 400 V 2 est de technologie Lithium-Ion. Elle stocke et fournit l'énergie nécessaire au fonctionnement du

moteur électrique, de la climatisation et du chauffage. Son niveau de charge est représenté par un indicateur et un témoin de réserve au combiné.

La batterie d'accessoires 12 V 3 alimente le réseau électrique conventionnel du véhicule. Elle est rechargée automatiquement par la batterie de traction avec le chargeur embarqué.

La pompe à chaleur 4 assure le chauffage dans l'habitacle et régule le refroidissement de la batterie de traction et du chargeur embarqué.

Le chargeur embarqué 5 gère les charges domestique (mode 2) et accélérée (mode 3) de la batterie de traction ainsi que la recharge de la batterie d'accessoires 12 V.

Le moteur électrique 6 assure la traction en fonction du mode de conduite sélectionné et des conditions de conduite. Il récupère l'énergie lors des phases de freinage ou de décélération du véhicule.

Étiquettes

Rubrique "Ergonomie et confort - Aménagements intérieurs - Recharge smartphone sans fil" :



Rubriques "Éclairage et visibilité - Commandes d'éclairage extérieur", "En cas de panne - Changement d'une lampe" :



Rubrique "Sécurité - Sièges enfants - Siège enfant à l'avant" :



Rubrique "Sécurité - Fixations ISOFIX" :



Rubrique "Conduite - Frein de stationnement électrique" :



Rubriques "Conduite - Stop & Start", "Informations pratiques - Capot" :



Rubrique "Informations pratiques - Compatibilité des carburants" :



Rubrique "Informations pratiques - Système de charge (Électrique)" :



Rubrique "Informations pratiques - Charge de la batterie de traction (Électrique)" :



Rubrique "Informations pratiques - Capot" :



Rubrique "Informations pratiques - Vérification des niveaux" :



Rubrique "En cas de panne - Kit de dépannage provisoire de pneumatique" :

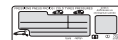

Rubrique "En cas de panne - Roue de secours" :



Rubrique "En cas de panne - Batterie 12 V / Batterie d'accessoires" :



Éco-conduite

L'éco-conduite est un ensemble de pratiques au quotidien qui permet à l'automobiliste d'optimiser la consommation d'énergie (carburant et/ou électricité) et l'émission de CO₂ du véhicule.

Optimiser l'utilisation de la boîte de vitesses

Avec une boîte de vitesses manuelle, démarrer en douceur et engager, sans attendre, le rapport de vitesse supérieur. En phase d'accélération, passer les rapports assez tôt.

Avec une boîte de vitesses automatique, privilégier le mode automatique. Ne pas appuyer fortement ni brusquement sur la pédale d'accélérateur.

L'indicateur de changement de rapport invite à engager le rapport de vitesse le plus adapté. Dès que l'indication s'affiche au combiné, la suivre aussitôt.

Avec une boîte de vitesses automatique, cet indicateur apparaît uniquement en mode manuel.

Adopter une conduite souple

Respecter les distances de sécurité entre les véhicules, utiliser le frein moteur plutôt que la pédale de frein, appuyer progressivement sur la pédale d'accélérateur. Ces comportements contribuent à économiser la consommation d'énergie, à réduire le rejet de CO₂ et à atténuer le fond sonore de la circulation.

Privilégier l'utilisation du mode de conduite "Eco" en le sélectionnant avec la commande "DRIVE MODE".

Avec une boîte de vitesses EAT8, sélecteur de vitesses en mode **D**, hors mode de conduite Sport, favoriser le passage en "roue libre" en relevant progressivement et complètement le pied de la pédale d'accélérateur afin d'économiser du carburant.

En condition de circulation fluide, sélectionner le régulateur de vitesse.

Maîtriser l'utilisation des équipements électriques

Avant de partir, si l'habitacle est surchauffé, l'aérer en descendant les vitres et en ouvrant les aérateurs, avant d'utiliser l'air conditionné.

Au-delà de 50 km/h, remonter les vitres et laisser les aérateurs ouverts.

Penser à utiliser les équipements permettant de limiter la température dans l'habitacle (ex. : occulteur de toit ouvrant, stores).

Couper l'air conditionné, sauf si la régulation est automatique, dès que la température de confort désirée est atteinte.

Éteindre les commandes de dégivrage et de désembuage, si celles-ci ne sont pas gérées automatiquement.

Arrêter au plus tôt la commande de siège chauffant.

Adapter l'utilisation des projecteurs et/ou des feux antibrouillard en fonction des conditions de

visibilité, en respectant la législation en vigueur dans le pays.

Éviter de faire tourner le moteur, surtout en hiver (hors conditions hivernales sévères, température inférieure à -23°C), avant d'engager la première vitesse. Le véhicule chauffe plus vite en roulant. En tant que passager, éviter d'enchaîner la lecture de supports multimédia (ex. : film, musique, jeu vidéo) pour participer à la réduction de la consommation d'énergie. Débrancher les appareils nomades avant de quitter le véhicule.

Limitier les causes de surconsommation

Répartir les poids sur l'ensemble du véhicule. Placer les bagages les plus lourds dans le coffre au plus près des sièges arrière.

Limitier la charge du véhicule et minimiser la résistance aérodynamique (ex. : barres de toit, galerie porte-bagages, porte-vélos, remorque).

Préférer l'utilisation d'un coffre de toit. Retirer les barres de toit, la galerie porte-bagages, après utilisation.

Dès la fin de la saison hivernale, retirer les pneumatiques neige et remonter les pneumatiques été.

Éviter d'utiliser le mode Sport de manière prolongée afin de limiter la consommation d'énergie.

Respecter les consignes d'entretien

Vérifier régulièrement et à froid la pression de gonflage des pneumatiques, en se référant

à l'étiquette située sur l'entrée de porte, côté conducteur.

Effectuer cette vérification plus particulièrement :

– Avant un long déplacement.

– À chaque changement de saison.

– Après un stationnement prolongé.

Ne pas oublier la roue de secours et les pneumatiques de la remorque ou de la caravane.

Entretien régulièrement le véhicule (ex. : huile, filtre à huile, filtre à air, filtre habitacle). Suivre le calendrier des opérations préconisées dans le plan d'entretien du constructeur.

Avec un moteur Diesel BlueHDi, lorsque le système SCR est défaillant, le véhicule devient polluant. Se rendre rapidement dans le réseau PEUGEOT ou dans un atelier qualifié pour rendre le niveau d'émission d'oxydes d'azote conforme à la réglementation.

Au moment du remplissage du réservoir de carburant, ne pas insister au-delà de la troisième coupure du pistolet pour éviter un débordement.

Avec un véhicule neuf, ce n'est qu'après les 3 000 premiers kilomètres qu'une meilleure régularité de la consommation moyenne de carburant est constatée.

Optimiser l'autonomie (Électrique)

La consommation électrique du véhicule dépend fortement du parcours, de la vitesse et du type de conduite.

Privilégier la zone "ECO" de l'indicateur de puissance en roulant d'une manière souple et à vitesse régulière.

Anticiper au mieux les ralentissements et privilégier si possible les décélérations avec le frein moteur de la fonction de freinage régénératif ou les freinages souples ; l'indicateur de puissance entre alors dans la zone "CHARGE".

Privilégier l'utilisation de la climatisation par rapport au chauffage pour désembuer l'habitacle.

Combiné LCD

Cadrams



1. Indicateur de vitesse analogique (km/h ou mph)
2. Afficheur LCD
3. Compte-tours (x 1000 tr/min), graduation selon motorisation (Essence ou Diesel)

Afficheur LCD

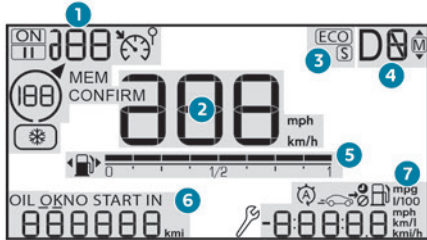

1. Consignes du régulateur de vitesse / limiteur de vitesse
Affichage des panneaux de limitation de vitesse
2. Indicateur de vitesse numérique (km/h ou mph)
3. Mode de conduite sélectionné

4. Indicateur de changement de rapport
Position du sélecteur et rapport avec boîte de vitesses automatique
5. Jauge de carburant
6. Indicateur de niveau d'huile moteur (selon motorisation)
Indicateur d'entretien, puis totalisateur kilométrique (km ou miles)
Ces fonctions s'affichent successivement à la mise du contact.
7. Informations de l'ordinateur de bord

Combiné matrice

Cadrams



1. Indicateur de température du liquide de refroidissement (°C) (Essence ou Diesel)
Indicateur de consommation du confort thermique (Électrique)
2. Indicateur de vitesse analogique (km/h ou mph)

3. Afficheur matrice
4. Compte-tours (x 1000 tr/min), graduation selon motorisation (Essence ou Diesel)
Indicateur de puissance (Électrique)
5. Jauge de carburant (Essence ou Diesel)
Indicateur de niveau de charge (Électrique)

Afficheur matrice

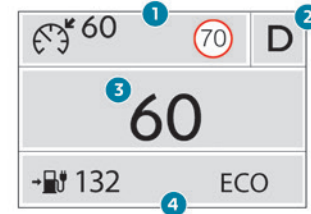
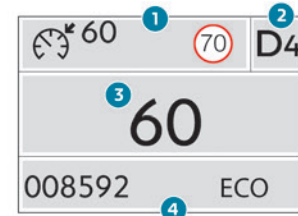

1. Consignes du régulateur de vitesse / limiteur de vitesse
Affichage des panneaux de limitation de vitesse

2. Indicateur de changement de rapport (flèche et rapport préconisé)
Position du sélecteur et rapport avec boîte de vitesses automatique (Essence ou Diesel)
Position du sélecteur de marche (Électrique)
3. Indicateur de vitesse numérique (km/h ou mph)
Affichage des aides à la conduite
Informations de l'ordinateur de bord
Flux d'énergie / État de charge du véhicule (Électrique)
4. Indicateur d'entretien, puis totalisateur kilométrique (km ou miles)
Autonomie restante (Électrique)
Ces fonctions s'affichent successivement à la mise du contact.
Mode de conduite sélectionné (hors mode "Normal")

Combiné numérique

Ce combiné numérique 3D tête haute est personnalisable.

Selon le mode d'affichage sélectionné, certaines informations sont masquées ou présentées différemment.

Exemple avec le mode d'affichage "CADRANS" :



1. Jauge de carburant (Essence ou Diesel)
Indicateur de niveau de charge (Électrique)
2. Autonomie restante (km ou miles)
3. Consignes du régulateur de vitesse / limiteur de vitesse
Affichage des panneaux de limitation de vitesse
4. Indicateur de vitesse numérique (km/h ou mph)
5. Totalisateur kilométrique (km ou miles)
6. Compte-tours (x 1000 tr/min) (Essence ou Diesel)
Indicateur de puissance (Électrique)
7. Indicateur de changement de rapport (flèche et rapport préconisé)
Position du sélecteur et rapport avec boîte de vitesses automatique (Essence ou Diesel)
Position du sélecteur de marche (Électrique)
Mode de conduite sélectionné (hors mode "Normal")

8. Indicateur de température du liquide de refroidissement (°C) (Essence ou Diesel)
9. Indicateur de vitesse analogique (km/h ou mph) (Essence ou Diesel)

Affichages

Certains témoins ont un emplacement fixe, les autres témoins un emplacement variable. Pour certaines fonctions disposant à la fois d'un témoin de marche et d'un témoin de neutralisation, il n'y a qu'un seul emplacement dédié.

Informations permanentes

En affichage standard, le combiné affiche :

- à des emplacements fixes :
 - Informations liées à la boîte de vitesses et à l'indicateur de changement de rapport (Essence ou Diesel).
 - Informations liées au sélecteur de marche (Électrique).
 - Jauge de carburant (Essence ou Diesel).
 - Autonomie (Essence ou Diesel).
 - Indicateur de température du liquide de refroidissement (Essence ou Diesel).
 - Indicateur de niveau de charge et autonomie (Électrique).
 - Indicateur de puissance (Électrique).
 - Mode de conduite.
- à des emplacements variables :
 - Indicateur de vitesse numérique.
 - Totalisateur kilométrique.

- Messages d'état ou d'alerte affichés temporairement.

Informations optionnelles

- En fonction du mode d'affichage choisi et des équipements activés, des informations complémentaires peuvent être affichées :
- Compte-tours (Essence ou Diesel).
 - Ordinateur de bord.
 - Fonctions d'aide à la conduite.
 - Limiteur de vitesse ou régulateur de vitesse.
 - Média en cours d'écoute.
 - Consignes de navigation / guidage.
 - Indicateur de vitesse analogique.
 - Informations moteur (G-mètres, Power-mètres, Boost, Torque) avec le mode Sport.
 - Flux d'énergie (Électrique).

Personnalisation du combiné

Selon version, l'apparence du combiné est modifiable (couleur et/ou mode d'affichage).

i Langue d'affichage et unités

Elles dépendent du paramétrage de l'écran tactile.

En cas de déplacement à l'étranger, il est impératif d'afficher la vitesse dans l'unité officielle du pays de circulation (km/h, km ou mph, miles).

! Par mesure de sécurité, ces réglages doivent être effectués impérativement à l'arrêt.

Choix de la couleur d'affichage (Essence ou Diesel)

Selon version, la couleur d'affichage du combiné dépend du thème choisi dans ce système.



Le paramétrage se fait par le menu **Réglages** de l'écran tactile.

Choix du mode d'affichage

À chaque mode correspondent des types d'informations affichés au combiné.

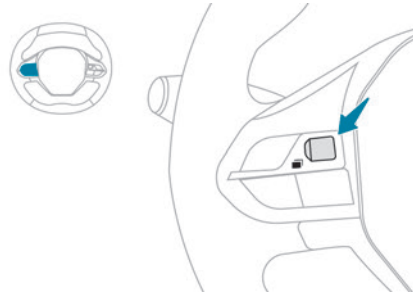

- ▶ Tourner la molette située sur la gauche du volant pour afficher et faire défiler les différents modes sur le combiné.
- ▶ Appuyer sur la molette pour valider le mode. Sans action sur la molette, le mode d'affichage sélectionné est appliqué automatiquement après quelques instants.

Modes d'affichage

- **"Cadrans"** : affichage standard des indicateurs de vitesse analogique et numérique, totalisateur kilométrique et :
 - jauge à carburant, indicateur de température du liquide de refroidissement et compte-tours (Essence ou Diesel).
 - indicateur de niveau de charge de la batterie et indicateur de puissance (Électrique).
- **"Navigation"** : affichage spécifique avec les informations liées à la navigation en cours (cartographie et consignes).
- **"Conduite"** : affichage spécifique avec les informations liées aux systèmes d'aide à la conduite en cours.
- **"Minimal"** : affichage 2D avec indicateur de vitesse numérique, totalisateur kilométrique et :
 - jauge à carburant et indicateur de température du liquide de refroidissement (Essence ou Diesel).
 - indicateur de niveau de charge de la batterie (Électrique).
- **"Énergie"** : affichage spécifique avec la représentation des flux d'énergie dans le véhicule (Électrique).
- **"Personnel 1" / "Personnel 2"** : affichage sur la partie centrale du combiné d'informations sélectionnées par le conducteur.

Paramétrage d'un mode d'affichage "Personnel"

Avec PEUGEOT Connect Radio



► Appuyer sur **Réglages** dans le bandeau de l'écran tactile.



► Sélectionner "**Configuration**".



► Sélectionner "**Personnalisation combiné**".

Avec PEUGEOT Connect Nav



► Appuyer sur **Réglages** dans le bandeau de l'écran tactile.

► Sélectionner "**OPTIONS**".



► Sélectionner "**Personnalisation combiné**".

► Sélectionner "**Personnel 1**" ou "**Personnel 2**".

► Sélectionner le type d'information à l'aide des flèches de défilement dans l'écran tactile :

- "**Défaut**" (vide).
- "**Ordinateur de bord**".
- "**Media**".
- "**G-mètres**" (selon version).
- "**Power-mètres + Boost + Torque**" (selon version).
- "**Consommation des accessoires**" (selon version).

► Valider pour enregistrer et quitter.

L'information s'affiche immédiatement au combiné si le mode d'affichage correspondant est sélectionné.



Le type d'information sélectionné dans le mode "**Personnel 1**" n'est pas disponible dans le mode "**Personnel 2**".

Témoins lumineux

Affichés sous forme de pictogrammes, les témoins lumineux informent de l'apparition d'une anomalie (témoins d'alerte) ou de l'état de marche d'un système (témoins de marche ou de neutralisation). Certains témoins présentent deux types d'allumage (fixe ou clignotant) et/ou plusieurs couleurs.

Avertissements associés

L'allumage d'un témoin peut être accompagné d'un signal sonore et/ou de l'affichage d'un message sur un afficheur.

La mise en relation des avertissements avec l'état de fonctionnement du véhicule permet de savoir si la situation est normale ou si une anomalie est apparue : consulter la description de chaque témoin pour plus d'informations.

À la mise du contact

Certains témoins d'alerte, de couleur rouge ou orange, s'allument pendant quelques secondes. Dès le démarrage du moteur, ces témoins doivent s'éteindre.

Pour plus d'informations sur un équipement ou une fonction, se reporter à la rubrique correspondante.

Témoin d'alerte persistant

L'allumage d'un témoin d'alerte (rouge ou orange) peut indiquer l'apparition d'une anomalie nécessitant un diagnostic complémentaire.

Si un témoin reste allumé

Dans la description des témoins, les renvois référencés **(1)**, **(2)** et **(3)** indiquent s'il faut s'adresser à un professionnel, en complément des actions immédiates préconisées.

(1) : L'arrêt du véhicule est impératif.

Stationner dans les meilleures conditions de sécurité et couper le contact.

(2) : Faire appel au réseau PEUGEOT ou à un atelier qualifié.

(3) : Se rendre dans le réseau PEUGEOT ou dans un atelier qualifié.

Liste des témoins

Témoins de couleur rouge

STOP



Fixe, associé à un autre témoin d'alerte, accompagné de l'affichage d'un message et d'un signal sonore.

Un dysfonctionnement grave du moteur, du système de freinage, de la direction assistée, de la boîte de vitesses automatique ou une anomalie électrique majeure est détectée. Effectuer (1), puis (2).

Système d'autodiagnostic moteur (Essence ou Diesel)



Fixes.



Une défaillance majeure du moteur est détectée.

Effectuer (1), puis (2).

Température maxi du liquide de refroidissement (Essence ou Diesel)



Fixe avec pavés allumés en rouge (avec combiné matrice).

ou

Fixe (hors combiné matrice).

La température du circuit de refroidissement est trop élevée.

Effectuer (1), puis attendre le refroidissement du moteur pour compléter le niveau, si nécessaire.

Si le problème persiste, effectuer (2).

Pression d'huile moteur (Essence ou Diesel)



Fixe.

Le circuit de lubrification du moteur est défaillant.

Effectuer (1), puis (2).

Dysfonctionnement du système (Électrique)



Fixe.

Une anomalie est détectée sur le moteur électrique ou sur la batterie de traction.

Effectuer (1), puis (2).

Câble branché (Électrique)



Fixe dès la mise du contact.

Le câble de charge est branché au connecteur du véhicule.



Fixe dès la mise du contact, accompagné d'un message.

Le démarrage du véhicule est impossible tant que le câble de charge est branché au connecteur du véhicule.

Débrancher le câble de charge et refermer la trappe.

Charge batterie 12 V



Fixe.

Le circuit de charge de la batterie est défaillant (ex. : cosses sales, courroie d'alternateur détendue ou sectionnée).

Effectuer (1).

Si le frein de stationnement électrique ne fonctionne plus, immobiliser le véhicule :

► Avec la boîte de vitesses manuelle, engager un rapport.

► Avec la boîte de vitesses automatique EAT6, engager le sélecteur sur la position **P**.

► Avec la boîte de vitesses automatique EAT8 ou le sélecteur de marche, installer la cale contre l'une des roues.

Nettoyer et resserrer les cosses. Si le témoin ne s'éteint pas au démarrage du moteur, effectuer (2).

Porte(s) ouverte(s)



Fixe, associé à un message localisant l'ouvrant.

Une porte ou le hayon est mal fermé (vitesse inférieure à 10 km/h).



Fixe, associé à un message localisant l'ouvrant et complété d'un signal sonore.

Une porte ou le hayon est mal fermé (vitesse supérieure à 10 km/h).

Non-bouclage / débouclage des ceintures



Fixe ou clignotant, accompagné d'un signal sonore croissant.

Une ceinture n'a pas été bouclée ou a été débouclée.

Frein de stationnement manuel



Fixe.

Le frein de stationnement est serré ou mal desserré.

Frein de stationnement électrique



Fixe.

Le frein de stationnement électrique est serré.



Clignotant.

Le serrage / desserrage est défaillant. Effectuer (1) : stationner sur un terrain plat (à l'horizontale).

Avec une boîte de vitesses manuelle, engager un rapport.

Avec une boîte de vitesses automatique ou un sélecteur de marche, sélectionner le mode **P**.

Couper le contact et effectuer (2).

Freinage



Fixe.

La baisse du niveau de liquide de frein dans le circuit de freinage est importante.

Effectuer (1), puis faire l'appoint avec un liquide conforme aux recommandations du Constructeur. Si le problème persiste, effectuer (2).



Fixes.

Le répartiteur électronique de freinage (REF) est défaillant. Effectuer (1), puis (2).

Témoins de couleur orange

Service



Allumé temporairement, accompagné de l'affichage d'un message.

Une ou plusieurs anomalies mineures, sans témoin spécifique, sont détectées.

Identifier la cause de l'anomalie à l'aide du message qui s'affiche au combiné.

Il est possible de traiter soi-même certaines anomalies, comme le changement de la pile de la télécommande.

Pour les autres anomalies, comme la défaillance du système de détection de sous-gonflage, effectuer (3).



Fixe, accompagné de l'affichage d'un message.

Une ou plusieurs anomalies majeures, sans témoin spécifique, sont détectées.

Identifier la cause de l'anomalie à l'aide du message qui s'affiche au combiné, puis effectuer (3).



Fixe, accompagné du message "**Défaut frein de parking**".

Le desserrage automatique du frein de stationnement électrique est indisponible. Effectuer (2).



Témoin de Service fixe et témoin de la clé d'entretien clignotant puis fixe.

La échéance de révision est dépassée.

La révision du véhicule doit être effectuée dès que possible.

Uniquement avec moteurs Diesel BlueHDi.

Préchauffage moteur (Diesel)



Allumé temporairement (jusqu'à environ 30 secondes en conditions hivernales sévères).

À la mise du contact, si les conditions climatiques et la température du moteur le nécessitent.

Attendre l'extinction du témoin avant de démarrer.

À l'extinction du témoin, le démarrage est immédiat en maintenant l'appui :

- sur la pédale d'embrayage avec une boîte de vitesses manuelle.
- sur la pédale de frein avec une boîte de vitesses automatique.

Si le moteur ne démarre pas, renouveler la demande de démarrage en maintenant le pied sur la pédale.

Filtre à particules (Diesel)



Fixe, accompagné d'un signal sonore et d'un message de risque de colmatage du filtre à particules.

Le filtre à particules commence à saturer.

Dès que les conditions de circulation le permettent, régénérer le filtre en roulant à une

vitesse d'au moins 60 km/h jusqu'à l'extinction du témoin.



Fixe, accompagné d'un signal sonore et d'un message signalant le niveau insuffisant de l'additif du filtre à particules.

Le niveau minimum du réservoir d'additif est atteint.

Faire rapidement réaliser l'appoint : effectuer (3).

Niveau mini de carburant (Essence ou Diesel)



Fixe avec les pavés allumés en rouge, accompagné d'un signal sonore (avec combiné matrice).

ou

Fixe avec le niveau de réserve représenté en rouge, accompagné d'un signal sonore et de l'affichage d'un message (hors combiné matrice). Au premier allumage, il reste **environ 5 litres de carburant** dans le réservoir (réserve).

Tant qu'un complément de carburant suffisant n'est pas effectué, cette alerte se répète à chaque mise du contact et, à une cadence qui croît au fur et à mesure que le niveau baisse et se rapproche de zéro.

Compléter rapidement le niveau de carburant pour éviter la panne.

Ne jamais rouler jusqu'à la panne sèche, cela pourrait endommager les systèmes d'antipollution et d'injection.

Niveau mini de la batterie de traction (Électrique)



Fixe, accompagné d'un signal sonore.
Le niveau de charge de la batterie de traction est faible.

Consulter l'autonomie restante.

Mettre le véhicule en charge dès que possible.

Mode tortue avec autonomie limitée (Électrique)



Fixe.
Le niveau de charge de la batterie de traction est critique.

La diminution de puissance moteur est progressive.

Mettre impérativement le véhicule en charge.

Si le témoin ne s'éteint pas, effectuer (2).

Avertisseur sonore piéton (Électrique)



Fixe.
Une anomalie est détectée sur l'avertisseur.

Effectuer (3).

Système d'autodiagnostic moteur (Essence ou Diesel)



Clignotant.
Le système du contrôle moteur est défaillant.

Risque de destruction du catalyseur.

Effectuer **impérativement** (2).



Fixe.
Le système d'antipollution est défaillant.

Le témoin doit s'éteindre au démarrage du moteur.

Effectuer (3) rapidement.



Fixes.
Une défaillance mineure du moteur est détectée.

Effectuer (3).

AdBlue® (BlueHDi)



Allumé pendant 30 secondes environ à chaque démarrage du véhicule, accompagné d'un message indiquant l'autonomie de roulage.

L'autonomie de roulage est comprise entre 2 400 et 800 km.

Faire un appoint en AdBlue®.



Fixe dès la mise du contact, accompagné d'un signal sonore et d'un message indiquant l'autonomie de roulage.

L'autonomie de roulage est comprise entre 800 et 100 km.

Faire **rapidement** un appoint en AdBlue®, ou effectuer (3).



Clignotant, accompagné d'un signal sonore et d'un message indiquant l'autonomie de roulage.

L'autonomie de roulage est inférieure à 100 km.

Faire **impérativement** un appoint en AdBlue® pour **éviter le blocage du démarrage**, ou effectuer (3).



Clignotant, accompagné d'un signal sonore et d'un message indiquant l'interdiction du démarrage.

Le réservoir d'AdBlue® est vide : le dispositif d'antidémarrage réglementaire empêche le redémarrage du moteur.

Pour redémarrer le moteur, faire un appoint en AdBlue®, ou effectuer (2).

Il est **impératif** de verser une quantité minimale de 5 litres d'AdBlue® dans son réservoir.

Système d'antipollution SCR (BlueHDi)

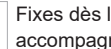

Fixes dès la mise du contact, accompagné d'un signal sonore et d'un message.

Un dysfonctionnement du système d'antipollution SCR est détecté.

Cette alerte disparaît dès que le niveau d'émission des gaz d'échappement redevient conforme.

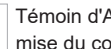

Témoin d'AdBlue® clignotant dès la mise du contact, associé au témoin d'Autodiagnostic moteur fixe, accompagnés d'un signal sonore et d'un message indiquant l'autonomie de roulage.

Selon le message affiché, il est possible de parcourir jusqu'à 1 100 km avant le déclenchement du dispositif d'antidémarrage du moteur.

Effectuer (3) au plus tôt pour **éviter le blocage du démarrage**.

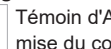

Témoin d'AdBlue® clignotant dès la mise du contact, associé au témoin d'Autodiagnostic moteur fixe, accompagnés d'un signal sonore et d'un message informant de l'interdiction de démarrage.

Le dispositif d'antidémarrage empêche le redémarrage du moteur (dépassement de la

limite de roulage autorisée après confirmation du dysfonctionnement du système d'antipollution).
Pour redémarrer le moteur, effectuer (2).

Fonctions automatiques désactivées (frein de stationnement électrique)



Fixe.

Les fonctions "serrage automatique" (à la coupure du moteur) et "desserrage automatique" (à l'accélération) sont désactivées.

Si le serrage / desserrage automatique n'est plus possible :

- ▶ Démarrer le moteur.
- ▶ Serrer, avec la commande, le frein de stationnement électrique.
- ▶ Relâcher complètement le pied de la pédale de frein.
- ▶ Maintenir la commande poussée dans le sens du desserrage entre 10 et 15 secondes.
- ▶ Relâcher la commande.
- ▶ Appuyer sur la pédale de frein et la maintenir enfoncée.
- ▶ Tirer la commande dans le sens du serrage pendant 2 secondes.
- ▶ Relâcher la commande et la pédale de frein.

Anomalie de fonctionnement (avec frein de stationnement électrique)



Fixes, accompagnés du message "Défaut frein de parking".

Le véhicule ne peut pas être immobilisé moteur tournant.

Si les demandes de serrage et de desserrage manuelles sont inopérantes, la commande du frein de stationnement électrique est défaillante. Les fonctions automatiques doivent être utilisées en toutes circonstances et sont automatiquement réactivées en cas de défaillance de la commande. Effectuer (2).



Fixes, accompagnés du message "Défaut frein de parking".

Le frein de stationnement électrique est défaillant, les fonctions manuelles et automatiques peuvent être inopérantes.

À l'arrêt, pour immobiliser le véhicule :

- ▶ Tirer la commande du frein de stationnement électrique et la maintenir pendant 7 à 15 secondes environ, jusqu'à l'apparition du témoin au combiné.

Si cette procédure ne fonctionne pas, sécuriser le véhicule :

- ▶ Stationner sur un endroit plat.
- ▶ Avec une boîte de vitesses manuelle, engager un rapport.
- ▶ Avec une boîte de vitesses automatique ou un sélecteur de marche, sélectionner **P**, puis installer la cale fournie contre l'une des roues. Puis effectuer (2).

Alerte Risque Collision / Active Safety Brake



Fixe, accompagné d'un message. Le système a été désactivé via l'écran tactile (menu **Conduite / Véhicule**).



Clignotant.

Le système s'active, puis freine brièvement le véhicule, afin de réduire la vitesse de collision frontale avec le véhicule qui précède. Pour plus d'informations, se reporter à la rubrique **Conduite**.



Fixe, accompagné d'un message et d'un signal sonore.

Le système est défaillant.

Effectuer (3).



Fixes.

Le système est défaillant.

À l'allumage de ces témoins après un arrêt du moteur, puis un redémarrage, effectuer (3).

Antiblocage des roues (ABS)



Fixe.

Le système d'antiblocage des roues est défaillant.

Le véhicule conserve un freinage classique.

Rouler prudemment à allure modérée, puis effectuer (3).

Direction assistée



Fixe.

La direction assistée est défaillante. Rouler prudemment à allure modérée, puis effectuer (3).

Contrôle dynamique de stabilité (CDS) / Antipatinage des roues (ASR)



Fixe.

Le système est désactivé.

Le système CDS/ASR est automatiquement réactivé au démarrage du véhicule, et à partir d'environ 50 km/h.

En deçà de 50 km/h, il est possible de le réactiver manuellement.



Clignotant.

La régulation du système CDS/ASR s'active en cas de perte d'adhérence ou de trajectoire.



Fixe.

Le système CDS/ASR est défaillant. Effectuer (3).

Anomalie du frein de secours (avec frein de stationnement électrique)



Fixes, accompagnés du message "Défaut frein de parking".

Le freinage de secours ne dispose pas des performances optimales.

Si le desserrage automatique est indisponible, utiliser le desserrage manuel ou effectuer (3).

Aide au démarrage en pente



Fixes, accompagnés du message "Défaut système anti-recul".

Le système est défaillant. Effectuer (3).

Alerte active de franchissement involontaire de ligne



Fixe.

Le système est automatiquement désactivé ou en veille.



Clignotant.

Le franchissement d'une ligne discontinue sans activation du clignotant est imminent.

Le système s'active, puis corrige la trajectoire du côté de la ligne détectée.

Pour plus d'informations, se reporter à la rubrique **Conduite**.



Fixes.

Le système est défaillant.

Effectuer (3).

Aide au maintien de la position dans la voie



Fixe, accompagné du témoin de Service.

Le système est défaillant.

Effectuer (3).

Airbags



Fixe.

L'un des airbags ou prétensionneurs pyrotechniques des ceintures de sécurité est défaillant.

Effectuer (3).

Airbag passager avant (ON)



Fixe.

L'airbag frontal passager est activé.

La commande est actionnée sur la position "ON".

Dans ce cas, ne pas installer de siège enfant "dos à la route" sur le siège passager avant - Risque de blessures graves !

Airbag passager avant (OFF)



Fixe.

L'airbag frontal passager est neutralisé.

La commande est actionnée sur la position "OFF".

Il est possible d'installer un siège enfant "dos à la route", sauf en cas d'anomalie de fonctionnement des airbags (témoin d'alerte Airbags allumé).

Aide au stationnement



OFF

Fixe, accompagné de l'affichage d'un message et d'un signal sonore.

Le système est désactivé.

Sous-gonflage



Fixe.

La pression est insuffisante dans une ou plusieurs roues.

Contrôler la pression des pneumatiques le plus rapidement possible.

Réinitialiser le système de détection après ajustement de la pression.



OFF

Témoin de sous-gonflage clignotant puis fixe et témoin de

Service fixe.

Le système de surveillance de la pression des pneumatiques est défaillant.

La détection de sous-gonflage n'est plus assurée.

Dès que possible, vérifier la pression des pneumatiques et effectuer (3).

Stop & Start (Essence ou Diesel)



OFF

Fixe, accompagné de l'affichage d'un message.

Le Stop & Start est neutralisé manuellement.

Le moteur ne se coupera pas au prochain arrêt de circulation.



Fixe.
Le Stop & Start est neutralisé automatiquement.

Le moteur ne se coupera pas au prochain arrêt de circulation, si la température extérieure est :

- inférieure à 0 °C,
- supérieure à +35 °C.

Pour plus d'informations, se reporter à la rubrique **Conduite**.



Clignotant puis fixe, accompagné d'un message.

Le système est défaillant.
Effectuer (3).

Commutation automatique des feux de route



Fixe, accompagné d'un signal sonore et d'un message.

Un dysfonctionnement de la fonction ou de la caméra est détecté.

Effectuer (2).

Feux antibrouillard arrière



Fixe.
Les feux sont allumés.

Témoins de couleur verte

Hill Assist Descent Control



Fixe.
(gris)

La fonction est activée mais actuellement en pause car la vitesse est trop élevée.

Réduire la vitesse du véhicule en dessous de 30 km/h.



Fixe.
La fonction a été activée, mais les conditions de régulation ne sont pas réunies (pente, vitesse trop élevée, rapport de boîte de vitesses).



Clignotant.
La fonction entre en régulation.

Le véhicule est freiné ; les feux de stop s'allument pendant la descente.

Stop & Start (Essence ou Diesel)



Fixe.
À l'arrêt du véhicule, le Stop & Start a mis le moteur en mode STOP.



Clignotant temporairement.
Le mode STOP est momentanément indisponible ou le mode START s'est automatiquement déclenché.

Pour plus d'informations, se reporter à la rubrique **Conduite**.

Véhicule prêt à rouler (Électrique)



Fixe, accompagné d'un signal sonore lors de son allumage.

Le véhicule est prêt à rouler et les équipements de confort thermique sont disponibles.

Le témoin s'éteint au-delà de 5 km/h environ et se rallume à l'arrêt du véhicule.

Arrêter le moteur pour éteindre le témoin et quitter le véhicule.

Park Assist



Fixe.
La fonction est active.

Pour plus d'informations, se reporter à la rubrique **Conduite**.

Aide au maintien de la position dans la voie



Fixe.
La fonction a été activée.

Toutes les conditions sont remplies : le système fonctionne.

Pour plus d'informations, se reporter à la rubrique **Conduite**.

Essuyage automatique



Fixe.
Le balayage automatique de l'essuie-vitre avant est activé.

Indicateurs de direction



Clignotants avec bruiteur.
Les feux indicateurs de direction sont allumés.

Feux de position



Fixe.
Les feux sont allumés.

Feux de croisement



Fixe.
Les feux sont allumés.

Commutation automatique des feux de route



Fixes.

La fonction a été activée via l'écran tactile (menu **Conduite / Véhicule**). La commande d'éclairage est sur la position "AUTO".

Pour plus d'informations, se reporter à la rubrique **Éclairage et visibilité**.

Projecteurs antibrouillard avant



Fixe.

Les projecteurs antibrouillard avant sont allumés.

Témoins de couleur bleue

Feux de route



Fixe.

Les feux sont allumés.

Témoins de couleur blanche ou noire

Pied sur l'embrayage (Essence ou Diesel)



Fixe (avec combinés LCD).

Stop & Start : le passage en mode

START est refusé, car la pédale d'embrayage n'est pas complètement enfoncée.

Débrayer complètement.

Pied sur le frein



Fixe.

Oubli ou appui insuffisant sur la pédale de frein.

Avec la boîte de vitesses automatique EAT6, moteur tournant, avant de desserrer le frein de stationnement, pour quitter la position **P**.

Avec la boîte de vitesses automatique EAT8 ou le sélecteur de marche, l'appui sur la pédale de frein peut être nécessaire pour débloquer le sélecteur depuis le mode **N**.

Au desserrage du frein de stationnement sans appuyer sur la pédale de frein, ce témoin restera allumé.

Boîte de vitesses automatique (EAT8) ou Sélecteur de marche (Électrique)



Fixe.

La boîte de vitesses automatique est verrouillée.

Le sélecteur de marche est verrouillé.

L'appui sur le bouton **Unlock** est nécessaire pour son déverrouillage.

Présence d'eau dans le filtre à gazole (Diesel)



Fixe (avec combinés LCD).

Le filtre à gazole contient de l'eau.

Effectuer (2) sans délai - Risque de détérioration du système d'injection !

Indicateurs

Indicateur d'entretien

L'information d'entretien est exprimée en terme de distance (kilomètres ou miles) et de délai (mois ou jours).

L'alerte est donnée au premier de ces deux termes atteint.

L'information d'entretien s'affiche au combiné. Selon la version du véhicule :

– La ligne d'affichage du totalisateur kilométrique indique la distance restant à parcourir avant la prochaine révision, ou la distance parcourue depuis l'échéance précédente du signe "-".

– Un message d'alerte signale la distance restant à parcourir ainsi que le délai avant échéance ou le dépassement de l'échéance.



La valeur indiquée est déterminée en fonction du kilométrage parcouru et du temps écoulé depuis la dernière révision. L'alerte peut aussi se déclencher à proximité d'une date d'échéance.

Clé d'entretien



Allumé temporairement dès la mise du contact.

L'échéance de révision est comprise entre 3 000 km et 1 000 km.



Fixe, dès la mise du contact.

L'échéance de révision est inférieure à 1 000 km.

Effectuer la révision très prochainement.

Clé d'entretien clignotante



Clignotant puis fixe, dès la mise du contact.

(Avec moteurs Diesel BlueHDi, associé au témoin de Service.)

L'échéance de révision est dépassée.

Effectuer la révision dès que possible.

Remise à zéro de l'indicateur d'entretien

Après chaque révision, l'indicateur d'entretien doit être remis à zéro.

Si vous avez réalisé vous-même la révision du véhicule :

- ▶ Couper le contact.

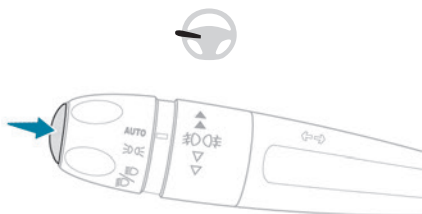

- ▶ Appuyer et maintenir enfoncé le bouton situé à l'extrémité de la commande d'éclairage.
- ▶ Sans appui sur la pédale de frein, appuyer une fois sur le bouton **START/STOP** ; une fenêtre d'affichage temporaire apparaît et un compte à rebours commence.
- ▶ Lorsque l'affichage indique =0, relâcher le bouton de la commande d'éclairage ; la clé disparaît.

i En cas de débranchement de la batterie après cette opération, verrouiller le véhicule et attendre au moins 5 minutes, pour que la remise à zéro soit prise en compte.

Rappel de l'information d'entretien



L'information d'entretien est accessible par la touche "**Check**" dans le menu

Conduite / Véhicule de l'écran tactile.

Indicateur de niveau d'huile moteur

(Selon version)

Sur les versions équipées d'une jauge électrique, la conformité du niveau d'huile moteur s'affiche quelques secondes au combiné, à la mise du contact, après l'information d'entretien.

i Toute vérification de ce niveau n'est valable que si le véhicule est sur un sol horizontal, moteur à l'arrêt depuis plus de 30 minutes.

Manque d'huile

Indiqué, selon combiné, par l'affichage "**OIL**" ou par le message "**Niveau d'huile incorrect**" accompagné de l'allumage du témoin de service et d'un signal sonore.

Si le manque d'huile est confirmé par la vérification à la jauge manuelle, compléter impérativement le niveau pour éviter la détérioration du moteur.

Pour plus d'informations sur la **Vérification des niveaux**, se reporter à la rubrique correspondante.

Dysfonctionnement de la jauge

Signalé, selon combiné, par l'affichage "**OIL_**" ou par le message "**Mesure niveau d'huile invalide**" accompagné de l'allumage du témoin de service et d'un signal sonore.

Consulter le réseau PEUGEOT ou un atelier qualifié.

! En cas de dysfonctionnement de la jauge électrique, le niveau d'huile moteur n'est pas surveillé.

Tant que le système est défaillant, il faut contrôler le niveau d'huile moteur à l'aide de la jauge manuelle située dans le compartiment moteur.

Pour plus d'informations sur la **Vérification des niveaux**, se reporter à la rubrique correspondante.

Indicateur de température du liquide de refroidissement

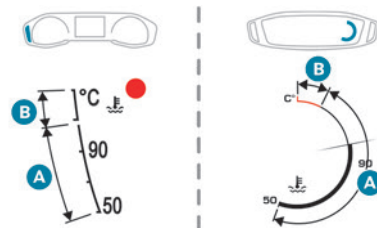

Moteur tournant :

- Dans la zone **A**, la température est correcte.
- Dans la zone **B**, la température est trop élevée. Le témoin associé et le témoin **STOP** s'allument en rouge au combiné, accompagné de l'affichage d'un message et d'un signal sonore.

Arrêter impérativement le véhicule dans les meilleures conditions de sécurité.

Attendre quelques minutes avant de couper le moteur.

! Après avoir coupé le contact, ouvrir prudemment le capot et vérifier le niveau du liquide de refroidissement.

i Pour plus d'informations sur la **Vérification des niveaux**, se reporter à la rubrique correspondante.

Indicateurs d'autonomie d'AdBlue® (BlueHDi)

Les moteurs Diesel BlueHDi sont équipés d'un dispositif qui associe le système d'antipollution SCR (Réduction Catalytique Sélective) et le filtre à particules (FAP) pour le traitement des gaz d'échappement. Ils ne peuvent fonctionner sans liquide AdBlue®.

Lorsque le niveau d'AdBlue® devient inférieur au niveau de réserve (entre 2 400 et 0 km), un témoin s'allume à la mise du contact et une estimation du kilométrage pouvant être parcouru

avant le blocage du démarrage s'affiche au combiné.

! Le dispositif réglementaire d'antidémarrage du moteur s'active automatiquement dès que le réservoir d'AdBlue® est vide. Il n'est alors plus possible de démarrer le moteur tant qu'un niveau minimal d'AdBlue® n'a pas été restauré.

Affichage manuel de l'autonomie

(Avec combiné matrice et combiné numérique)
Lorsque l'autonomie de roulage est supérieure à 2 400 km, elle ne s'affiche pas automatiquement.



L'information d'autonomie est accessible par la touche "**Check**" dans le menu

Conduite / Véhicule de l'écran tactile.

Actions requises liées au manque d'AdBlue®

Les témoins suivants s'allument lorsque la quantité d'AdBlue® est inférieure au niveau de réserve : autonomie de 2 400 km.



Accompagnant les témoins, des messages rappellent régulièrement la nécessité de faire l'appoint pour éviter le blocage du démarrage. Se reporter à la rubrique **Témoins** pour le détail des messages affichés.

i Pour plus d'informations sur l'**AdBlue® (BlueHDi)**, et notamment pour réaliser l'appoint, se reporter à la rubrique correspondante.

Témoins allumés	Action	Autonomie restante
	Procéder à un appoint.	Entre 2 400 et 800 km
	Procéder rapidement à un appoint.	Entre 800 et 100 km
	L'appoint est impératif , risque de blocage du démarrage.	Entre 100 et 0 km
	Pour pouvoir redémarrer le moteur, verser une quantité minimale de 5 litres d'AdBlue® dans son réservoir.	0 km

Dysfonctionnement du système d'antipollution SCR

Détection d'un dysfonctionnement

 	<p>En cas de détection d'un dysfonctionnement, ces témoins s'allument, accompagnés d'un signal sonore et de l'affichage d'un message de type "Défaut antipollution" ou "NO START IN".</p>
--	---

L'alerte se déclenche en roulant, lorsque le dysfonctionnement est détecté pour la première fois, puis à la mise du contact lors des trajets suivants, tant que la cause du dysfonctionnement persiste.

i S'il s'agit d'un dysfonctionnement temporaire, l'alerte disparaît au cours du trajet suivant, après contrôle de l'autodiagnostic du système d'antipollution SCR.

Dysfonctionnement confirmé pendant la phase de roulage autorisé (entre 1 100 et 0 km)

Après 50 km parcourus avec l'affichage permanent du signalement d'un dysfonctionnement, la défaillance du système SCR est confirmée.

Le témoin AdBlue clignote, accompagné de l'affichage d'un message ("**Défaut antipollution : Démarrage interdit dans X km**" ou "**NO START IN X km**"), indiquant l'autonomie de roulage exprimée en kilomètres ou miles. En roulant, le message s'affiche toutes les 30 secondes. L'alerte est renouvelée dès la mise du contact. Vous pouvez rouler jusqu'à 1 100 km avant le déclenchement du dispositif d'**antidémarrage du moteur**.

! Faire vérifier par le réseau PEUGEOT ou par un atelier qualifié.

Démarrage interdit

À chaque mise du contact, le message "**Défaut antipollution : Démarrage interdit**" ou "**NO START IN**" s'affiche.

! **Pour le redémarrage du moteur**
Faire appel au réseau PEUGEOT ou à un atelier qualifié.

Indicateur de puissance (Électrique)

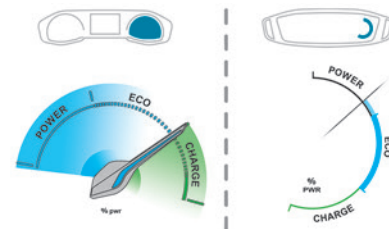

CHARGE

Charge de la batterie de traction pendant les phases de décélération et de freinage.

ECO

Consommation électrique modérée et optimisation de l'autonomie.

POWER

Consommation d'énergie de la chaîne de traction pendant la phase d'accélération.

NEUTRE

À la mise du contact, le véhicule ne consomme ni ne génère d'énergie par sa chaîne de traction électrique ; après balayage, l'aiguille ou le curseur revient en position "neutre".

i Contact coupé, l'ouverture de la porte conducteur active l'indicateur, qui se place sur la position "neutre".

Indicateur de niveau de charge (Électrique)

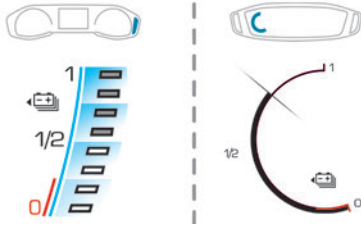

Le niveau de charge réel de la batterie de traction et l'autonomie restante sont affichées en permanence lorsque le véhicule est démarré.

- i Contact coupé, l'ouverture de la porte conducteur active l'indicateur.

Témoins associés

Deux niveaux d'alerte successifs indiquent que la quantité d'énergie disponible devient faible :

1er niveau : Réserve



Le niveau de charge de la batterie de traction est faible.

Fixe et indicateur dans la zone rouge, accompagné d'un signal sonore.

- ▶ Consulter l'autonomie restante au combiné.
- ▶ Mettre le véhicule en charge dès que possible.

2nd niveau : Critique



Le niveau de charge de la batterie de traction est critique.

Fixe, associé au témoin de réserve, accompagné d'un signal sonore.

- ▶ Mettre impérativement le véhicule en charge.

! L'autonomie restante n'est plus calculée. La puissance de la chaîne de traction est progressivement réduite. Le chauffage et l'air conditionné sont arrêtés (même si l'aiguille ou le curseur indiquant leur consommation n'est pas sur la position "ECO").

Indicateur de consommation du confort thermique (Électrique)

(Selon version)



La jauge représente la consommation d'énergie électrique de la batterie de traction liée au confort thermique dans l'habitacle.

Avec un combiné numérique, la jauge n'apparaît qu'en mode d'affichage "Personnel".

Les équipements concernés sont le chauffage et l'air conditionné.

Il est possible d'utiliser ces équipements :

- Si le véhicule n'est pas branché, à l'allumage du témoin **READY**.
- Si le véhicule est branché, à la mise du contact (mode "Lounge").

La sélection du mode **ECO** limite les performances de certains de ces équipements. L'aiguille ou le curseur de l'indicateur de consommation du confort thermique se positionne alors dans la zone "ECO".

i Pour refroidir ou réchauffer rapidement l'habitacle, ne pas hésiter à sélectionner temporairement le niveau de froid ou de chaud maximum.

Lorsque le chauffage est au maximum, la jauge de l'indicateur de consommation du confort thermique est dans la zone **MAX**.

Lorsque l'air conditionné est au maximum, elle reste dans la zone **ECO**.

Une utilisation excessive des équipements de confort thermique, notamment à basse vitesse, peut réduire considérablement l'autonomie du véhicule.

Penser à optimiser son utilisation dès que le niveau de confort désiré est atteint et à vérifier son réglage à chaque démarrage. Après une période prolongée d'inutilisation du chauffage, une légère odeur peut survenir pendant les premières minutes d'utilisation.

Test manuel

Cette fonction permet de vérifier certains indicateurs et d'afficher le journal des alertes.



Elle est accessible par la touche "**Check**" dans le menu **Conduite / Véhicule** de l'écran tactile.

Les informations suivantes s'affichent au combiné :

- Niveau d'huile moteur.
- Échéance de révision.
- Pression des pneumatiques.
- Autonomie de roulage liée à l'AdBlue® et au système SCR (Diesel BlueHDi).
- Alertes en cours.

i Ces informations s'affichent également automatiquement à chaque mise du contact.

Totalisateur kilométrique

Le totalisateur kilométrique mesure la distance totale parcourue par le véhicule depuis sa première mise en circulation.

Contact mis, le kilométrage total est indiqué en permanence. Il reste affiché pendant 30 secondes à la coupure du contact. Il s'affiche à l'ouverture de la porte conducteur ainsi qu'au verrouillage et au déverrouillage du véhicule.

i En cas de déplacement à l'étranger, vous pouvez être amené à modifier l'unité de distance (km ou mile) : la vitesse affichée doit

être exprimée dans l'unité officielle du pays (km/h ou mph).

Le changement d'unité se fait par le menu de configuration de l'écran, véhicule à l'arrêt.

Rhéostat d'éclairage

Ce système permet d'adapter manuellement l'intensité lumineuse du poste de conduite en fonction de la luminosité extérieure.

Avec PEUGEOT Connect Radio



▶ Appuyer sur cette touche pour sélectionner le menu **Réglages**.



▶ Sélectionner "**Luminosité**".



▶ Régler la luminosité, en utilisant les flèches ou en déplaçant le curseur.

Le réglage est appliqué instantanément.

▶ Appuyer en dehors de la fenêtre de réglage pour quitter.

Vous pouvez également éteindre l'écran :



▶ Appuyer sur cette touche pour sélectionner le menu **Réglages**.



▶ Sélectionner "**Dark**".

L'écran s'éteint complètement.

▶ Appuyer une nouvelle fois sur l'écran (toute la surface) pour l'activer.

Avec PEUGEOT Connect Nav

Avec les feux allumés :



▶ Appuyer sur cette touche pour sélectionner le menu **Réglages**.

▶ Sélectionner "**OPTIONS**".



▶ Sélectionner "**Configuration écran**".

▶ Sélectionner l'onglet "**Luminosité**".



▶ Régler la luminosité du combiné et de l'écran en utilisant les flèches ou en déplaçant le curseur.



▶ Appuyer sur cette touche pour enregistrer et quitter.

Vous pouvez également éteindre l'écran :



▶ Appuyer sur cette touche pour sélectionner le menu **Réglages**.



▶ Sélectionner "**Eteindre écran**".

L'écran s'éteint complètement.

▶ Appuyer une nouvelle fois sur l'écran (toute la surface) pour l'activer.

Ordinateur de bord

Affiche des informations sur le trajet en cours (autonomie, consommations, vitesse moyenne...).

Affichage des données au combiné

Avec combiné à cadrans

L'affichage des données de l'ordinateur de bord est sélectionné par appui sur l'extrémité de la commande d'essuie-vitre.

Avec combiné numérique

L'affichage des données de l'ordinateur de bord est permanent lorsque le mode d'affichage "Personnel" est sélectionné.

Pour tous les autres modes d'affichage, un appui sur l'extrémité de la commande d'essuie-vitre fait apparaître ces données temporairement dans une fenêtre spécifique.

Affichage des différents onglets

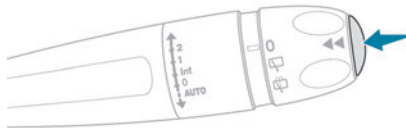

► Appuyer sur le bouton situé à l'extrémité de la commande d'essuie-vitre pour afficher successivement les onglets suivants :

- Informations instantanées :
 - Autonomie (Essence ou Diesel).
 - Consommation instantanée.
 - Compteur de temps du Stop & Start (Essence ou Diesel).
- Trajets "1" puis "2" :
 - Vitesse moyenne.
 - Consommation moyenne.
 - Distance parcourue.

Remise à zéro du trajet



► Lorsque le trajet désiré est affiché, appuyer plus de 2 secondes sur le bouton situé à l'extrémité de la commande d'essuie-vitre. Les trajets "1" et "2" sont indépendants et d'utilisation identique.

Définitions

Autonomie

(km ou miles)



Nombre de kilomètres pouvant encore être parcourus avec le carburant restant dans le réservoir (en fonction de la consommation moyenne des derniers kilomètres parcourus). Cette valeur peut varier suite à un changement de conduite ou de relief, modifiant fortement la consommation instantanée.

Lorsque l'autonomie est inférieure à 30 km, des tirets s'affichent.

Après un complément de carburant d'au moins 5 litres, l'autonomie est recalculée et s'affiche si elle dépasse 100 km.

En roulant, des tirets qui s'affichent durablement à la place des chiffres signalent une anomalie.

Consulter le réseau PEUGEOT ou un atelier qualifié.

Consommation instantanée

(l/100 km ou km/l ou mpg)

(kWh/100 km ou km/kWh ou miles/kWh)
(Électrique)



Calculée d'après les dernières secondes écoulées. Cette fonction ne s'affiche qu'à partir de 30 km/h (Essence ou Diesel).

Consommation moyenne

(l/100 km ou km/l ou mpg)

(kWh/100 km ou km/kWh ou miles/kWh)
(Électrique)



Calculée depuis la dernière remise à zéro des données du trajet.

Vitesse moyenne

(km/h ou mph)



Calculée depuis la dernière remise à zéro des données du trajet.

Distance parcourue

(km ou miles)



Calculée depuis la dernière remise à zéro des données du trajet.

Compteur de temps du Stop & Start



(minutes / secondes ou heures / minutes)

Si le véhicule est équipé de la fonction Stop & Start, un compteur de temps cumule les durées de mise en mode STOP au cours du trajet.

Le compteur de temps se remet à zéro à chaque mise du contact.

Écran tactile

Ce système donne accès aux éléments suivants :

- Affichage permanent de l'heure et de la température extérieure (un témoin bleu apparaît en cas de risque de verglas).
- Commandes du système de chauffage / air conditionné.
- Menus de paramétrage des fonctions et des équipements du véhicule.
- Commandes des équipements audio et du téléphone et affichage des informations associées.
- Affichage des fonctions d'aides visuelles à la manoeuvre (aide graphique au stationnement, Park Assist...).
- Services Internet et affichage des informations associées.
- Commandes du système de navigation et affichage des informations associées (selon version).

! Pour des raisons de sécurité, arrêter le véhicule pour réaliser les opérations nécessitant une attention soutenue.

Certaines fonctions ne sont pas accessibles en roulant.

Recommandations

Cet écran est de type capacitif.

- Ne pas utiliser d'objets pointus sur l'écran tactile.
- Ne pas toucher l'écran tactile avec les mains mouillées.
- Utiliser un chiffon propre et doux pour le nettoyage de l'écran tactile.

Commandes principales

Avec Écran tactile 7 pouces

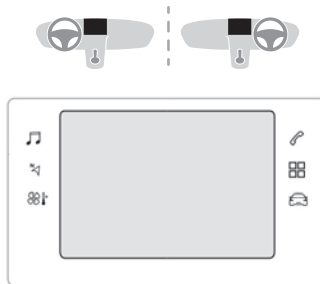

Utiliser les boutons disposés autour de l'écran tactile pour accéder aux menus, puis appuyer sur les touches matérialisées sur l'écran tactile.

Avec Écran tactile 10 pouces

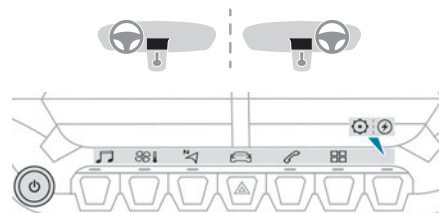



Utiliser les boutons disposés sous l'écran tactile pour accéder aux menus, puis appuyer sur les touches matérialisées sur l'écran tactile.

Principes

Certains menus peuvent s'afficher sur deux pages : appuyer sur la touche "**OPTIONS**" pour accéder à la seconde page.

i Sans action sur la seconde page, la première page s'affiche automatiquement.

Pour désactiver / activer une fonction, sélectionner "**OFF**" ou "**ON**".

	Paramétrage d'une fonction.
	Accès à des informations complémentaires sur la fonction.
OK	Validation.
	Retour à la page précédente ou validation.

Menus

I Appuyer avec trois doigts sur l'écran tactile pour faire apparaître l'ensemble des touches des menus.

I Pour plus d'informations sur les menus, se reporter aux rubriques décrivant les systèmes audio et télématique.



Radio / Media



Climatisation

Réglages de la température, du débit d'air...

Pour plus d'informations sur l'**Air conditionné manuel** ou l'**Air conditionné automatique**, se reporter à la rubrique correspondante.



Navigation (Selon équipement)



Conduite ou Véhicule (Selon équipement)

Activation, désactivation et paramétrage de certaines fonctions.

Les fonctions sont réparties sous 2 onglets : "**Fonctions de conduite**" et "**Réglages véhicule**".



Téléphone



Applications

Accès à certains équipements paramétrables.



Énergie

Accès aux spécificités Electric (flux d'énergie, statistiques de consommation, charge différée) réparties sous les 3 onglets correspondants.



Réglages

Principaux réglages du système audio, de l'écran tactile et du combiné numérique.



Régulation du volume sonore / Coupure du son

Bandeau(x) d'informations

Certaines informations sont affichées en permanence dans le(s) bandeau(x) de l'écran tactile.

Bandeau supérieur de l'écran tactile 7 pouces

- Heure et température extérieure (un témoin bleu apparaît en cas de risque de verglas).
- Rappel des informations de climatisation, et accès direct au menu correspondant.
- Rappel des informations des menus

Radio Media et Téléphone.

- Notifications.
- Accès aux **Réglages** de l'écran tactile et du combiné numérique (date/heure, langues, unités...).

Bandeaux latéraux de l'écran tactile 10 pouces

- Température extérieure (un témoin bleu apparaît en cas de risque de verglas).

- Accès aux **Réglages** de l'écran tactile et du combiné numérique (date/heure, langues, unités...).
- Notifications.
- Rappel des informations de climatisation, et accès direct au menu correspondant.
- Heure.

Menu Énergie

Ce menu est disponible uniquement avec un PEUGEOT Connect Nav.

Selon version, il est accessible soit :

- directement par la touche à proximité de l'écran tactile (avec écran tactile 10 pouces).
- par l'intermédiaire du menu **Applications**.

Flux

Cette page présente le fonctionnement de la chaîne de traction électrique en temps réel.

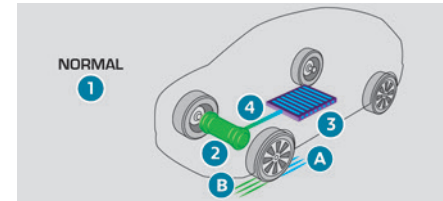

1. Mode de conduite actif
2. Moteur électrique

3. Estimation du niveau de charge de la batterie de traction
4. Flux d'énergie

Les flux d'énergie ont une couleur spécifique pour chaque type de roulage :

- A. Bleu : consommation d'énergie
- B. Vert : récupération d'énergie

Statistiques

Cette page indique les statistiques de consommation d'énergie électrique.

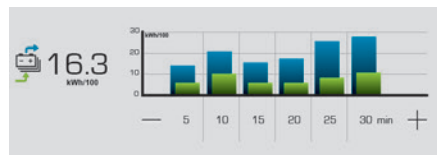

- Histogramme bleu : énergie consommée directement issue de la batterie de traction.
- Histogramme vert : énergie régénérée lors des phases de décélération et de freinage pour recharger la batterie.

Le bilan moyen sur le trajet en cours est exprimé en kWh/100 km.

- ▶ Appuyer sur les touches - ou + pour modifier l'échelle de temps affichée.

i Un trajet en cours est un trajet de plus de 20 minutes sans coupure de contact.

Charge

Cette page permet de programmer une charge différée.

Pour plus d'informations sur la **Charge de la batterie de traction (Électrique)**, se reporter à la rubrique correspondante.

Fonctionnalités complémentaires disponibles à distance (Électrique)

(Selon pays de commercialisation)



Les fonctionnalités suivantes sont disponibles dans l'application **MYPEUGEOT APP** accessible depuis un smartphone :

- Gestion de la charge de la batterie (charge différée).
- Gestion du pré-conditionnement thermique.
- Consultation des statistiques (selon disponibilité).
- Consultation de l'état de charge et de l'autonomie du véhicule.

Procédure d'installation

- ▶ Télécharger l'application **MYPEUGEOT APP** sur le store correspondant au smartphone.

- ▶ Créer un compte.
 - ▶ Renseigner le numéro de VIN du véhicule (commence par "VF" sur le certificat d'immatriculation).
- Pour plus d'informations sur les **Éléments d'identification**, se reporter à la rubrique correspondante.

i Couverture réseau

Pour profiter de l'ensemble des fonctionnalités à distance, s'assurer que le véhicule se situe dans une zone couverte par le réseau mobile.

L'absence de couverture réseau peut empêcher la communication avec le véhicule (par exemple, dans un parking en sous-sol). Un message sera alors affiché dans l'application indiquant que la connexion avec le véhicule n'a pu être établie.

Télécommande / Clé

Fonction télécommande

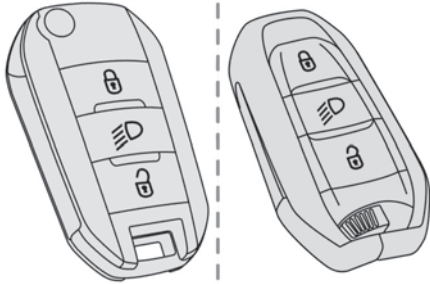

Selon version, la télécommande permet d'effectuer les fonctions suivantes à distance :

- Déverrouillage / Verrouillage / Super-verrouillage du véhicule.
- Éclairage à distance.
- Rabattement / Déploiement des rétroviseurs.
- Activation / Désactivation de l'alarme.
- Localisation du véhicule.
- Fermeture des vitres.
- Antidémarrage du véhicule.

Des procédures de secours permettent de verrouiller / déverrouiller le véhicule en cas de dysfonctionnement de la télécommande, du verrouillage centralisé, de la batterie... Pour plus d'informations sur les **Procédures de secours**, se reporter à la rubrique correspondante.

Clé intégrée

La clé intégrée à la télécommande permet de réaliser, selon version, les opérations suivantes :

- Déverrouillage / Verrouillage / Super-verrouillage du véhicule.
- Activation / Désactivation de la sécurité enfants mécanique.
- Activation / Désactivation de l'airbag frontal passager.
- Déverrouillage / Verrouillage de secours des portes.
- Mise du contact et démarrage / arrêt du moteur.

Sans système Accès et Démarrage Mains-Libres

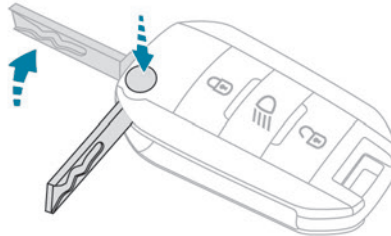

- ▶ Pour déplier ou replier la clé, appuyer sur le bouton.

Avec système Accès et Démarrage Mains-Libres

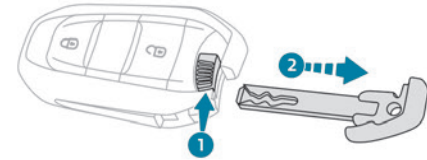

- ▶ Pour éjecter la clé ou la remettre en place, maintenir le bouton tiré.

! Une fois la clé intégrée éjectée, toujours la garder sur soi pour pouvoir effectuer les procédures de secours correspondantes.

Déverrouillage du véhicule



Le paramétrage du déverrouillage sélectif se fait par le menu **Conduite / Véhicule** de l'écran tactile.

Déverrouillage total

- ▶ Appuyer sur le bouton de déverrouillage.

Déverrouillage sélectif

Porte conducteur et trappe à carburant / de charge

- ▶ Appuyer sur le bouton de déverrouillage.
- ▶ Pour déverrouiller les autres portes et le coffre, appuyer **une seconde fois**.

Le pistolet de charge peut être débranché au second appui.

Le déverrouillage total ou sélectif, et la désactivation de l'alarme, est confirmé par le clignotement des feux de position et/ou diurnes. Selon version, les rétroviseurs extérieurs se déploient.

Verrouillage du véhicule



Verrouillage simple

► Appuyer sur le bouton de verrouillage. Le verrouillage, et l'activation de l'alarme selon version, est confirmé par l'allumage des feux indicateurs de direction. Selon version, les rétroviseurs extérieurs se rabattent.

i Un ouvrant (porte ou coffre) mal fermé empêche le verrouillage du véhicule. Sur un véhicule équipé, l'alarme s'active néanmoins au bout de 45 secondes. En cas de déverrouillage sans action sur les portes ou le coffre, le véhicule se reverrouille automatiquement au bout de 30 secondes environ. Sur un véhicule équipé, l'alarme se réactive automatiquement.

Super-verrouillage



! Le super-verrouillage rend les commandes intérieures des portes inopérantes. Il neutralise également le bouton du verrouillage centralisé. L'avertisseur sonore reste actif. **Ne jamais laisser quelqu'un à l'intérieur du véhicule quand celui-ci est super-verrouillé.**

► Dans les 3 secondes, appuyer de nouveau sur le bouton de verrouillage pour super-verrouiller le véhicule (confirmé par l'allumage temporaire des feux indicateurs de direction).

Fermeture des vitres

+3s Le maintien d'un appui de plus de 3 secondes sur le bouton de verrouillage permet la fermeture des vitres.

! Lors de la fermeture des vitres, s'assurer que rien ni personne n'empêche leur fermeture correcte. Sur les versions avec alarme, pour laisser les vitres entrouvertes, désactiver au préalable la surveillance volumétrique. Pour plus d'informations sur l'**Alarme**, se reporter à la rubrique correspondante.

Localisation du véhicule

Permet de repérer le véhicule à distance, véhicule verrouillé, par :

– Clignotement des indicateurs de direction ou des feux de position et/ou diurnes, selon version, pendant 10 secondes environ.

– Allumage des spots de rétroviseurs extérieurs.
– Allumage des plafonniers.



► Appuyer sur ce bouton.

Allumage des feux à distance

Cette fonction est disponible selon version.



► Appuyer sur ce bouton. Les feux de position, de croisement, de plaque minéralogique et les spots de rétroviseurs extérieurs s'allument pendant 30 secondes.

Un nouvel appui, avant la fin de la temporisation, entraîne l'extinction immédiate des feux.

Conseils

! Télécommande

La télécommande est un système haute fréquence sensible ; ne pas la manipuler dans ses poches au risque de déverrouiller le véhicule à son insu. Éviter de manipuler les boutons de la télécommande hors de portée du véhicule : risque de la rendre inopérante. Il serait alors nécessaire de procéder à une réinitialisation. La télécommande ne peut pas fonctionner tant que la clé est dans l'antivol, même contact coupé.

! Protection antivol

Ne pas apporter de modification au système d'antidémarrage électronique, cela pourrait engendrer des dysfonctionnements. Pour les versions avec contacteur à clé, ne pas oublier de retirer la clé et de tourner le volant pour bloquer la colonne de direction.

! Verrouillage du véhicule

Rouler avec les portes verrouillées peut rendre l'accès des secours dans l'habitacle plus difficile en cas d'urgence. Par mesure de sécurité, retirer la clé de l'antivol ou prendre la clé électronique en quittant le véhicule, même pour une courte durée.

i Achat d'un véhicule d'occasion

Faire effectuer une mémorisation des clés par le réseau PEUGEOT afin d'être sûr que les clés détenues sont les seules qui permettent la mise en route du véhicule.

ADML Proximity

Ce système est un système Accès et Démarrage Mains-Libres.

Il permet le verrouillage / déverrouillage automatique du véhicule sur simple détection de la clé électronique.

Lorsque le conducteur a la clé électronique sur lui, le véhicule se déverrouille à son approche et se verrouille à son éloignement.

Si la clé électronique est présente dans une zone entre 2 et 7 m du véhicule pendant plus de 30 minutes, le système se désactive pour protéger la batterie.

Zones de reconnaissance de la clé :

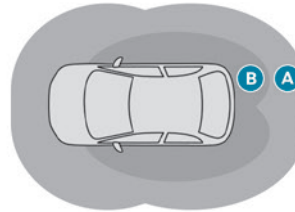

Zone A : verrouillage automatique à l'éloignement (2 mètres du véhicule environ).

Zone B : déverrouillage automatique et éclairage d'accueil (entre 1 et 2 mètres du véhicule).

Pour plus d'informations sur l'**Éclairage d'accueil**, se reporter à la rubrique correspondante.



Le paramétrage des fonctions automatiques se fait par le menu

Conduite / Véhicule de l'écran tactile.

Déverrouillage du véhicule

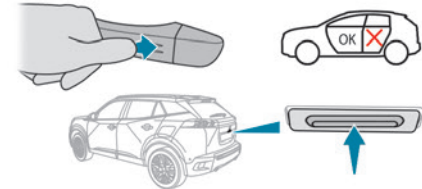

Le paramétrage du déverrouillage sélectif (porte conducteur, coffre) se fait par le menu **Conduite / Véhicule** de l'écran tactile. Le déverrouillage sélectif des ouvrants est désactivé par défaut.

Déverrouillage total

Le véhicule (portes et coffre) se déverrouille :

- Soit automatiquement à l'approche du conducteur dans la zone **B**, si les fonctions automatiques sont activées.
- Soit par un léger appui sur la poignée de porte conducteur ou sur le bouton du coffre. Le déverrouillage, et la désactivation de l'alarme selon version, est confirmé par le clignotement des feux de position et/ou diurnes. Selon version, les rétroviseurs extérieurs se déploient.



Si la clé électronique reste autour du véhicule (zones **A** ou **B**) plus de 15 minutes sans action, les fonctions automatiques se désactivent. Pour déverrouiller ou verrouiller le véhicule, utiliser

la télécommande ou appuyer sur une poignée.

En cas de non-fonctionnement du verrouillage / déverrouillage du véhicule par la poignée, rapprocher la clé électronique et refaire l'action souhaitée.

Déverrouillage sélectif

Porte conducteur et trappe à carburant / de charge

Elles se déverrouillent :

- ▶ Soit automatiquement à l'approche de la porte conducteur, si les fonctions automatiques sont activées.
- ▶ Soit par un léger appui sur la poignée de porte conducteur.
- ▶ Une fois à l'intérieur du véhicule, pour déverrouiller l'ensemble des ouvrants, appuyer sur le bouton de verrouillage centralisé ou tirer la commande d'ouverture de n'importe quelle porte.

Déverrouillage sélectif du coffre

Le coffre se déverrouille automatiquement à l'approche de l'arrière du véhicule.

- ▶ Appuyer sur la commande du volet de coffre pour ouvrir le coffre.
- Les portes restent verrouillées.

Verrouillage du véhicule

Verrouillage simple



Portes et coffre fermés, le véhicule se verrouille :

- ▶ Soit automatiquement en sortant de la zone **A**, si les fonctions automatiques sont activées.
 - ▶ Soit par un léger appui sur la poignée de porte conducteur.
- Le verrouillage est confirmé par l'allumage des feux indicateurs de direction, ainsi qu'un signal sonore pour le verrouillage à l'éloignement. Il n'est pas possible de verrouiller le véhicule si la clé électronique est laissée à l'intérieur.

! Pour des raisons de sécurité ou de vol, ne jamais laisser la clé électronique dans le véhicule même en étant à proximité de celui-ci.

Super-verrouillage



! Le super-verrouillage rend les commandes intérieures des portes

inopérantes. Il neutralise également le bouton de verrouillage centralisé.

L'avertisseur sonore reste actif.

Ne jamais laisser quelqu'un à l'intérieur du véhicule quand celui-ci est super-verrouillé.

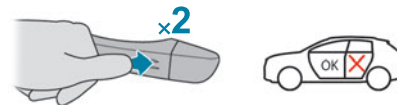

- ▶ Appuyer légèrement sur la poignée de porte conducteur pour verrouiller le véhicule.
- ▶ Dans les 3 secondes, appuyer de nouveau pour super-verrouiller le véhicule (confirmé par l'allumage temporaire des feux indicateurs de direction).

i Si un des ouvrants reste ouvert ou si une clé électronique du système Accès et Démarrage Mains-Libres est laissée à l'intérieur du véhicule, le verrouillage centralisé ne s'effectue pas.

i En cas de déverrouillage sans action sur les portes ou le coffre, le véhicule se reverrouille automatiquement au bout de 30 secondes environ. Sur un véhicule équipé, l'alarme se réactive automatiquement.

i Le paramétrage du rabattement / déploiement automatique des

rétroviseurs extérieurs se fait par le menu **Conduite / Véhicule** de l'écran tactile.

! Par mesure de sécurité, ne jamais quitter le véhicule sans la clé électronique du système Accès et Démarrage Mains-Libres, même pour une courte durée.

Faire attention au risque de vol du véhicule lorsque la clé se trouve dans l'une des zones définies, véhicule déverrouillé.

! Afin de préserver les charges de la pile de la clé électronique et de la batterie du véhicule :

- La fonction déverrouillage à l'approche (zone **B**) se met automatiquement en veille prolongée après plusieurs jours de non-utilisation (une semaine environ). Pour déverrouiller le véhicule, utiliser la télécommande ou appuyer sur l'une des poignées avant. Au prochain démarrage du véhicule, les fonctions automatiques de déverrouillage et de verrouillage seront réactivées.
- Après plusieurs déclenchements successifs de l'éclairage d'approche sans démarrage du véhicule, celui-ci est désactivé.
- L'ensemble des fonctions "mains-libres" se met en veille prolongée au-delà de 21 jours de non-utilisation. Pour rétablir ces fonctions, déverrouiller le véhicule à l'aide de la télécommande puis démarrer le moteur.

i Perturbations électriques

La clé électronique risque de ne pas fonctionner si elle est à proximité d'un appareil électronique : téléphone (allumé ou en veille), ordinateur portable, champs magnétiques intenses...

Verrouillage centralisé



Manuel

► Appuyer sur ce bouton pour verrouiller / déverrouiller le véhicule (portes et coffre) depuis l'habitacle.

L'allumage du voyant confirme le verrouillage centralisé du véhicule.

! Si l'une des portes est ouverte, le verrouillage centralisé ne s'effectue pas.

i En cas de verrouillage / super-verrouillage de l'extérieur

Quand le véhicule est verrouillé ou super-verrouillé de l'extérieur, le voyant clignote et le bouton est inopérant.

- Après un verrouillage simple, tirer la commande intérieure de l'une des portes pour déverrouiller le véhicule.
- Après un super-verrouillage, utiliser nécessairement la télécommande, le système Accès et Démarrage Mains-Libres ou la clé intégrée pour déverrouiller le véhicule.

Automatique (sécurité anti-agression)

Les portes et le coffre se verrouillent automatiquement en roulant (vitesse supérieure à 10 km/h).

Pour désactiver / réactiver cette fonction (activée par défaut) :

► Appuyer sur le bouton jusqu'à l'apparition d'un message de confirmation.

i Transport d'objets longs ou encombrants

Pour rouler avec le coffre ouvert et les portes verrouillées, appuyer sur la commande de verrouillage centralisé. Sinon, à chaque fois que le véhicule dépassera la vitesse de 10 km/h, le bruit de rebond et une alerte se manifesteront.

Procédures de secours

Perte des clés, de la télécommande, de la clé électronique

Se rendre dans le réseau PEUGEOT avec le certificat d'immatriculation du véhicule, une pièce d'identité et si possible, l'étiquette comportant le code des clés.

Le réseau PEUGEOT pourra récupérer le code clé et le code transpondeur pour commander une nouvelle clé.

Déverrouillage / Verrouillage total du véhicule avec la clé

Utiliser cette procédure dans les cas suivants :

- Pile de la télécommande usée.
- Dysfonctionnement de la télécommande.
- Panne de batterie.
- Véhicule dans une zone à forts rayonnements électromagnétiques.

Dans le premier cas, procéder au changement de la pile de la télécommande.

Dans le deuxième cas, procéder à la réinitialisation de la télécommande.

Se reporter aux rubriques correspondantes.

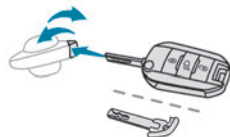

- ▶ Insérer la clé dans la serrure de la porte.
- ▶ Tourner la clé vers l'avant / l'arrière pour déverrouiller / verrouiller le véhicule.
- ▶ Pour super-verrouiller, tourner de nouveau la clé vers l'arrière dans les 3 secondes.

i Véhicule équipé de l'alarme, cette fonction ne s'active pas au verrouillage avec la clé.

Si l'alarme est activée, la sirène retentit à l'ouverture de la porte ; elle se coupe à la mise du contact.

Verrouillage centralisé inopérant

Utiliser ces procédures dans les cas suivants :

- Dysfonctionnement du verrouillage centralisé.
- Batterie débranchée ou déchargée.

! En cas de dysfonctionnement du verrouillage centralisé, la batterie doit être débranchée pour assurer le verrouillage complet du véhicule.

Porte conducteur ou avant gauche (selon version)

- ▶ Insérer la clé dans la serrure de la porte.
- ▶ Tourner la clé vers l'arrière du véhicule pour la verrouiller, ou vers l'avant pour la déverrouiller.

Portes passagers

Déverrouillage

- ▶ Tirer la commande intérieure d'ouverture de la porte.

Verrouillage

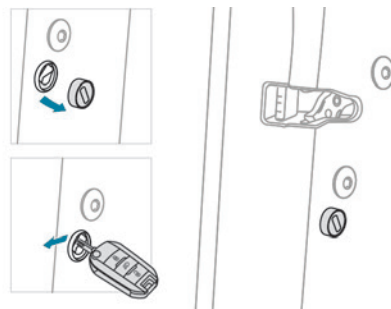

- ▶ Ouvrir les portes.
- ▶ Pour les portes arrière, vérifier que la sécurité enfants n'est pas activée.

Se reporter à la rubrique correspondante.

- ▶ **Retirer le capuchon noir**, situé sur le chant de porte, à l'aide de la clé.
- ▶ Insérer la clé sans forcer dans la cavité, puis tourner le loquet vers l'intérieur de la porte.

- ▶ Retirer la clé et remettre en place le capuchon noir.
- ▶ Fermer les portes et vérifier le bon verrouillage du véhicule depuis l'extérieur.

Changement de la pile

 En cas de pile usée, ce témoin s'allume, accompagné d'un signal sonore et de l'affichage d'un message.

Pile réf. : CR2032 / 3 volts.

Sans système Accès et Démarrage Mains-Libres

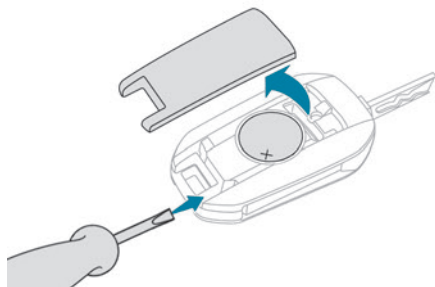

Avec système Accès et Démarrage Mains-Libres

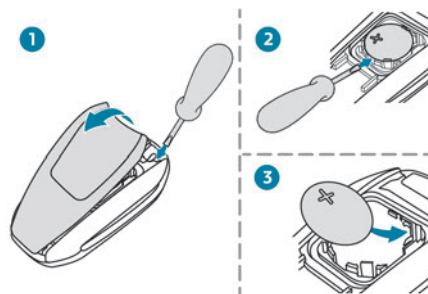

- ▶ Déclipser le couvercle à l'aide d'un petit tournevis au niveau de l'encoche, et relever le couvercle.
- ▶ Retirer la pile usée de son logement.
- ▶ Mettre en place la pile neuve en respectant la polarité et en commençant par l'introduire au niveau des contacts situés dans l'angle, puis clipper le couvercle sur le boîtier.
- ▶ Réinitialiser la télécommande.

Pour plus d'informations sur la **Réinitialisation de la télécommande**, se reporter à la rubrique correspondante.



Ne pas jeter les piles de la télécommande ; elles contiennent des métaux nocifs pour l'environnement. Les rapporter à un point de collecte agréé.

- ! Ne pas ingérer la batterie.
- ! Risque de brûlure chimique.

Ce produit contient une pile de type bouton. Si la pile est avalée, elle peut provoquer de graves brûlures internes en seulement 2 heures et entraîner la mort. Garder les piles neuves et usagées hors de portée des enfants.

Si le compartiment des piles ne se ferme pas correctement, arrêter d'utiliser le produit et le garder hors de portée des enfants. Si des piles ont été avalées ou placées à l'intérieur d'une partie du corps, consulter immédiatement un médecin.

- ! Risque d'explosion si la batterie est remplacée par un type incorrect.
- Remplacer la batterie par le même type.

- ! Risque d'explosion ou de fuite de liquide ou de gaz inflammable.
- Ne pas utiliser dans / stocker dans / mettre dans un environnement de température extrêmement élevée ou de pression extrêmement basse en raison de la très haute altitude.
- Ne pas essayer de brûler, d'écraser ou de couper la batterie usagée.

Réinitialisation de la télécommande

Après un changement de pile ou en cas de dysfonctionnement, il peut être nécessaire de réinitialiser la télécommande.

Sans système Accès et Démarrage Mains-Libres

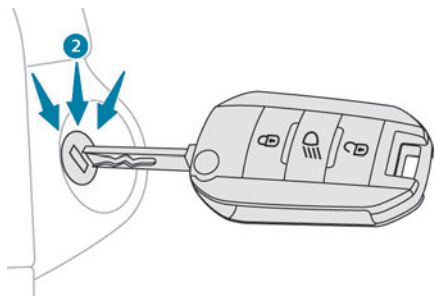

- ▶ Couper le contact.
- ▶ Remettre la clé en position **2 (Contact)**.
- ▶ Appuyer aussitôt sur le cadenas fermé pendant quelques secondes.
- ▶ Couper le contact et retirer la clé du contacteur.

La télécommande est de nouveau complètement opérationnelle.

Avec système Accès et Démarrage Mains-Libres

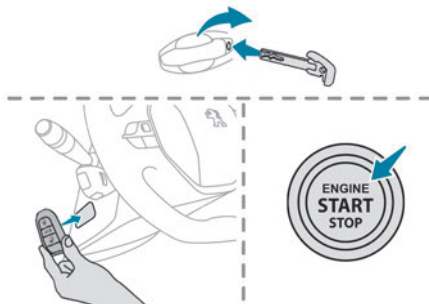

- ▶ Insérer la clé mécanique (intégrée dans la télécommande) dans la serrure, pour ouvrir le véhicule.
- ▶ Placer la clé électronique contre le lecteur de secours, situé sur la colonne de direction et la maintenir jusqu'à la mise du contact.
- ▶ **Avec une boîte de vitesses manuelle**, placer le levier de vitesses au point mort puis appuyer à fond sur la pédale d'embrayage.
- ▶ **Avec une boîte de vitesses automatique ou un sélecteur de marche**, depuis le mode **P** appuyer sur la pédale de frein.
- ▶ Mettre le contact en appuyant sur le bouton **"START/STOP"**.

Si le dysfonctionnement persiste après la réinitialisation, consulter rapidement le réseau PEUGEOT ou un atelier qualifié.

Portes

Ouverture

De l'extérieur

▶ Après déverrouillage du véhicule ou avec la clé électronique du système "Accès et Démarrage Mains-Libres" dans la zone de reconnaissance, tirer la poignée de porte.

De l'intérieur

▶ Tirer la commande intérieure d'ouverture d'une porte ; cette action déverrouille complètement le véhicule.

- i** Déverrouillage sélectif activé :
- L'ouverture de la porte conducteur déverrouille uniquement la porte conducteur (si le véhicule n'a pas été déverrouillé totalement au préalable).
 - L'ouverture d'une des portes passager déverrouille le reste du véhicule.

Fermeture



Si une porte est mal fermée, ce témoin s'allume accompagné d'un message, moteur tournant, et d'un signal sonore, véhicule roulant à plus de 10 km/h.

Coffre

Ouverture

► Après déverrouillage du véhicule ou du coffre seul (selon version), appuyer sur la commande d'ouverture puis soulever le volet de coffre.

Fermeture

► Abaisser le volet de coffre à l'aide de l'une des poignées de préhension intérieures.

! En cas d'anomalie ou de difficultés ressenties pour manœuvrer le hayon lors de son ouverture ou fermeture, le faire rapidement vérifier par le réseau PEUGEOT ou par un atelier qualifié pour éviter que ce désagrément ne s'aggrave et ne provoque la chute du hayon et des blessures graves.

Commande de secours

Pour déverrouiller mécaniquement le coffre en cas de dysfonctionnement de la batterie ou du verrouillage centralisé.

Déverrouillage

► Rabattre les sièges arrière afin d'accéder à la serrure par l'intérieur du coffre.

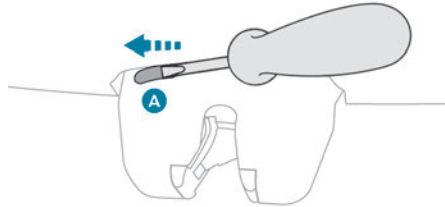

- Introduire un petit tournevis dans l'orifice A de la serrure pour déverrouiller le coffre.
- Déplacer le loquet vers la gauche.

Reverrouillage après fermeture

Une fois refermé, si le dysfonctionnement persiste, le coffre restera verrouillé.

i En cas de dysfonctionnement du verrouillage centralisé, il est impératif de débrancher la batterie pour verrouiller le coffre et assurer ainsi le verrouillage complet du véhicule.

Alarme

(Selon version)

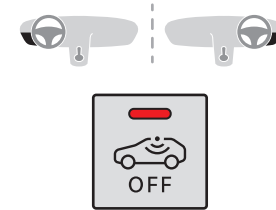

Système de protection et de dissuasion contre le vol et l'effraction.

Surveillance périmétrique

Le système contrôle l'ouverture du véhicule. L'alarme se déclenche si quelqu'un essaie, par exemple, d'ouvrir une porte, le coffre ou le capot.

Surveillance volumétrique

Le système contrôle la variation de volume dans l'habitacle.

L'alarme se déclenche si quelqu'un brise une vitre, pénètre dans l'habitacle ou se déplace à l'intérieur du véhicule.

Fonction autoprotection

Le système contrôle la mise hors service de ses propres composants.

L'alarme se déclenche en cas de mise hors service ou de dégradation de la batterie, de la commande centrale ou des fils de la sirène.

! **Intervention sur le système d'alarme**
Consulter le réseau PEUGEOT ou un atelier qualifié.

Fermeture du véhicule avec système d'alarme complet

Activation

- ▶ Couper le contact et sortir du véhicule.
 - ▶ Verrouiller ou super-verrouiller le véhicule avec la télécommande ou par appui sur la poignée de porte conducteur.
- Lorsque le système de surveillance est actif, le voyant rouge du bouton clignote toutes les secondes et les indicateurs de direction s'allument pendant 2 secondes environ. La surveillance périmétrique est activée après un délai de 5 secondes, la surveillance volumétrique après 45 secondes.

 L'alarme ne s'active pas lors du verrouillage automatique à l'éloignement.

 Si un ouvrant (porte, coffre ou capot) est mal fermé, le véhicule n'est pas verrouillé, mais la surveillance périmétrique s'activera après un délai de 45 secondes, en même temps que la surveillance volumétrique.

Désactivation

-  ▶ Appuyer sur le bouton de déverrouillage de la télécommande.
- ou
- ▶ Déverrouiller le véhicule par appui sur la poignée de porte conducteur.

Le système de surveillance est désactivé : le voyant du bouton s'éteint et les feux de position et/ou diurnes clignotent pendant 2 secondes environ.

Après un déverrouillage par télécommande

En cas de reverrouillage automatique du véhicule (après un délai de 30 secondes sans ouverture d'une porte ou du coffre), le système de surveillance s'active automatiquement.

Fermeture du véhicule avec surveillance périmétrique seule

Désactiver la surveillance volumétrique pour éviter le déclenchement intempestif de l'alarme, dans certains cas comme :

- Vitre entrouverte.
- Lavage du véhicule.
- Changement de roue.
- Remorquage du véhicule.
- Transport sur un bateau.

Désactivation de la surveillance volumétrique

- ▶ Couper le contact, et, dans les 10 secondes, appuyer sur le bouton de l'alarme jusqu'à l'allumage fixe du voyant.
- ▶ Sortir du véhicule.

- ▶ Verrouiller immédiatement le véhicule à la télécommande ou avec le système "Accès et Démarrage Mains-Libres".
- Seule la surveillance périmétrique est activée : le voyant rouge du bouton clignote toutes les secondes.

Pour être prise en compte, cette désactivation doit être effectuée après chaque coupure de contact.

Réactivation de la surveillance volumétrique

- ▶ Désactiver la surveillance périmétrique en déverrouillant le véhicule à la télécommande ou avec le système Accès et Démarrage Mains-Libres.

Le voyant du bouton s'éteint.

- ▶ Réactiver le système d'alarme complet en verrouillant le véhicule à la télécommande ou par appui sur la poignée conducteur.
- Le voyant rouge du bouton clignote de nouveau toutes les secondes.

Déclenchement de l'alarme

Il se traduit, pendant 30 secondes, par le retentissement de la sirène et le clignotement des feux indicateurs de direction. Selon pays de commercialisation, certaines fonctions de surveillance restent actives jusqu'au onzième déclenchement consécutif de l'alarme. Au déverrouillage du véhicule à la télécommande ou avec le système Accès et Démarrage Mains-Libres, le clignotement rapide

du voyant rouge du bouton indique que l'alarme s'est déclenchée pendant votre absence. À la mise du contact, ce clignotement s'arrête.

Panne de télécommande

Pour désactiver les fonctions de surveillance :

- ▶ Déverrouiller le véhicule avec la clé dans la serrure de la porte conducteur.
- ▶ Ouvrir la porte ; l'alarme se déclenche.
- ▶ Mettre le contact ; l'alarme s'arrête. Le voyant du bouton s'éteint.

Fermeture du véhicule sans activer l'alarme

- ▶ Verrouiller ou super-verrouiller le véhicule avec la clé (intégrée à la télécommande) dans la serrure de la porte conducteur.

Dysfonctionnement

À la mise du contact, l'allumage fixe du voyant rouge du bouton indique le dysfonctionnement du système.

Faire vérifier par le réseau PEUGEOT ou par un atelier qualifié.

Activation automatique

(Selon version)

2 minutes après la fermeture de la dernière porte ou du coffre, le système s'active automatiquement.

- ▶ Pour éviter le déclenchement de l'alarme en entrant dans le véhicule, appuyer au

préalable sur le bouton de déverrouillage de la télécommande ou déverrouiller avec le système Accès et Démarrage Mains-Libres.

Lève-vitres électriques

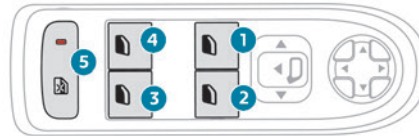

1. Avant gauche
2. Avant droit
3. Arrière droit
4. Arrière gauche
5. Sécurité enfants électrique (selon version)

Pour plus d'informations sur la **Sécurité enfants électrique**, se reporter à la rubrique correspondante.

Fonctionnement manuel

- ▶ Pour ouvrir / fermer la vitre, appuyer / tirer sur la commande, sans dépasser le point de résistance ; la vitre s'arrête dès que la commande est relâchée.

Fonctionnement automatique

- ▶ Pour ouvrir / fermer la vitre, appuyer / tirer sur la commande au-delà du point de résistance ;

la vitre s'ouvre / se ferme complètement après avoir relâché la commande. Une nouvelle impulsion arrête le mouvement de la vitre.

i Les commandes des lève-vitres restent opérationnelles environ 45 secondes après la coupure du contact ou après verrouillage du véhicule. À l'issue de cette temporisation, les commandes sont inopérantes. Pour les réactiver, remettre le contact ou déverrouiller le véhicule.

Antipincement

Lorsque la vitre monte et rencontre un obstacle, elle s'arrête puis aussitôt redescend partiellement.

Réinitialisation des lève-vitres

Après un rebranchement de la batterie ou en cas de mouvement anormal des vitres, réinitialiser la fonction antipincement.

La fonction antipincement est inopérante pendant ces opérations.

Pour chacune des vitres :

- ▶ Descendre complètement la vitre, puis la remonter ; elle remontera par palier de quelques centimètres à chaque action. Renouveler l'opération jusqu'à la fermeture complète de la vitre.

► Garder la commande tirée pendant au moins une seconde après avoir atteint la position vitre fermée.

! En cas de pincement lors de la manipulation des lève-vitres, il faut inverser le mouvement de la vitre. Pour cela, appuyer sur la commande concernée. Lorsque le conducteur actionne les commandes des lève-vitres passagers, il doit s'assurer que rien n'empêche la fermeture correcte des vitres. Il doit s'assurer que les passagers utilisent correctement les lève-vitres. Faire particulièrement attention aux enfants pendant les manœuvres de vitres. Attention aux passagers et/ou personnes présentes lors de la fermeture des vitres à distance à l'aide de la clé électronique. Ne pas passer la tête ni les bras à travers les vitres ouvertes lorsque le véhicule roule - Risque de blessures graves !

Toit ouvrant

Le toit ouvrant est constitué d'une vitre mobile pouvant coulisser au-dessus du pavillon, et d'un rideau d'occultation pouvant être ouvert indépendamment. L'ouverture du toit entraîne automatiquement celle du rideau d'occultation.

► Pour ouvrir et fermer le toit, utiliser le bouton situé sur la console de pavillon.

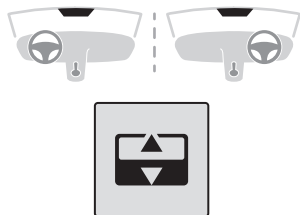

Le toit peut être manœuvré dès la mise du contact (avec un niveau de charge suffisant de la batterie), moteur tournant, en mode STOP du Stop & Start, et jusqu'à 45 secondes après la coupure du contact ou après le verrouillage du véhicule.

Précautions

! Ne pas passer la tête ni les bras à travers le toit ouvrant lorsque le véhicule roule - Risque de blessures graves !

! Vérifier que les bagages et accessoires transportés sur les barres de toit ne gênent pas les manœuvres du toit ouvrant. Ne pas poser de charges lourdes sur la vitre mobile du toit ouvrant.

! Si le toit ouvrant est mouillé, après une averse ou le lavage du véhicule, attendre son séchage complet avant de le manœuvrer. Ne pas manœuvrer le toit ouvrant s'il est couvert de neige ou de glace - Risque de détérioration !

Pour déneiger ou dégivrer le toit ouvrant, utiliser uniquement des outils en plastique.

! Vérifier régulièrement l'état des joints du toit ouvrant (ex. : présence de poussières, feuilles mortes).

En cas de nettoyage du véhicule dans une station de lavage, vérifier au préalable la bonne fermeture du toit ouvrant et ne pas approcher la lance haute pression à moins de 30 centimètres des joints.

! Ne jamais quitter le véhicule en laissant le toit ouvert.

Manœuvres

Lors de l'ouverture complète du toit, la vitre mobile passe en position entrebaïllée, puis coulisse au-dessus du pavillon. Toutes les positions intermédiaires sont possibles.

! Avant d'actionner le bouton de commande du toit, s'assurer que rien ni personne n'empêche la manœuvre. Faire particulièrement attention aux enfants pendant la manœuvre du toit.

En cas de pincement lors de la manipulation du toit, il faut inverser le mouvement du toit en appuyant sur la commande concernée.

Le conducteur doit s'assurer que les passagers utilisent correctement le toit ouvrant.

Toute intervention manuelle sur la position du toit ouvrant peut perturber le dispositif d'antipincement. Procéder à une réinitialisation.

Dispositif d'antipincement

Si le toit rencontre un obstacle pendant sa fermeture, le mouvement est automatiquement inversé.

Le dispositif d'antipincement du toit est conçu pour être efficace jusqu'à 120 km/h.

Ouverture / Fermeture du toit

- ▶ Pour ouvrir le toit, utiliser la partie du bouton située vers l'arrière.
- ▶ Pour fermer le toit, utiliser la partie du bouton située vers l'avant.

Fonctionnement du bouton

- ▶ Une impulsion au-delà du point de résistance du bouton entraîne directement l'ouverture ou la fermeture complète.
- ▶ Une deuxième impulsion interrompt le mouvement en cours.
- ▶ En maintenant l'appui sur le bouton (sans passer le point de résistance), le mouvement de la vitre s'arrête lorsque ce bouton est relâché.

▶ Toit fermé : une impulsion simple, sans aller au-delà du point de résistance, le fait passer à la position entrebâillée.

▶ Toit entrebâillé : une impulsion simple sur la partie avant du bouton, sans aller au-delà du point de résistance, le ferme complètement.

i Le toit et les vitres peuvent être fermés en maintenant l'appui sur la commande de verrouillage des portes. La manœuvre s'interrompt dès que la commande de verrouillage est relâchée.

Ouverture / Fermeture du rideau

- ▶ Pour ouvrir le rideau, utiliser sa poignée et tirer vers l'arrière jusqu'à la position désirée.
- ▶ Pour fermer le rideau, utiliser sa poignée et pousser vers l'avant jusqu'à la position désirée.

Réinitialisation

Après un rebranchement de la batterie ou en cas de dysfonctionnement ou de mouvement saccadé du toit ouvrant, une réinitialisation est nécessaire.

▶ Vérifier que rien ne gêne le déplacement du toit ouvrant et que les joints sont propres.

 ▶ Contact mis, fermer complètement le toit ouvrant.

▶ Appuyer sans interruption sur la partie avant du bouton jusqu'à ce que le toit ouvrant se déplace légèrement, puis maintenir encore 1 seconde avant de relâcher.

PEUGEOT i-Cockpit

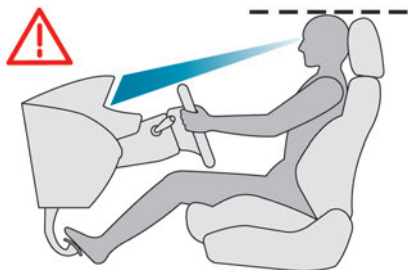

Avant de prendre la route et pour profiter de l'ergonomie spécifique du PEUGEOT i-Cockpit, régler dans l'ordre suivant :

- La hauteur de l'appui-tête.
- L'inclinaison du dossier.
- La hauteur de l'assise du siège.
- La position longitudinale du siège.
- La profondeur puis la hauteur du volant.
- Les rétroviseurs extérieurs et intérieur.

i Une fois ces réglages effectués, vérifier depuis la position de conduite la bonne visibilité du combiné "tête haute", par dessus le volant de diamètre réduit.

! Avant d'effectuer une manoeuvre de recul du siège, vérifier que rien ni personne ne gêne la course du siège. Risque de pincement en cas de présence de passagers à l'arrière ou de blocage du siège

si des objets encombrants sont déposés sur le plancher derrière le siège.

Sièges avant

Appuis-tête avant

Réglage en hauteur

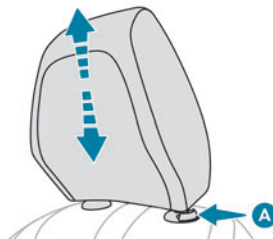

Vers le haut :

► Soulever l'appui-tête jusqu'à la hauteur souhaitée ; le dé clic d'enclenchement est perceptible.

Vers le bas :

► Appuyer sur l'ergot **A** pour abaisser l'appui-tête.

i Le réglage est correct lorsque le bord supérieur de l'appui-tête se trouve au niveau du dessus de la tête.

Retrait d'un appui-tête

- Soulever l'appui-tête jusqu'en butée.
- Appuyer sur l'ergot **A** pour déverrouiller l'appui-tête et le soulever complètement.
- Par sécurité, ranger l'appui-tête.

Remise en place d'un appui-tête

- Introduire les tiges de l'appui-tête dans les guides du dossier correspondant.
- Pousser l'appui-tête jusqu'en butée.
- Appuyer sur l'ergot **A** pour déverrouiller l'appui-tête et le pousser vers le bas.
- Procéder au réglage en hauteur.

! Ne jamais rouler avec les appuis-tête retirés ; ceux-ci doivent être en place et réglés en fonction de l'occupant du siège.

Sièges à réglages manuels

Longitudinal



- Soulever la barre de commande et faire coulisser le siège vers l'avant ou vers l'arrière.
- Relâcher la barre de commande pour verrouiller la position sur l'un des crans.

Inclinaison du dossier

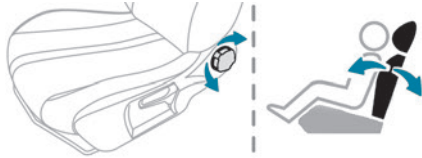

- Tourner la molette pour obtenir l'inclinaison désirée.

Hauteur

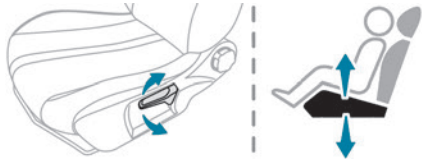

- Tirer la commande vers le haut pour monter ou la pousser vers le bas pour descendre, jusqu'à obtenir la position recherchée.

Sièges à réglages électriques

Longitudinal

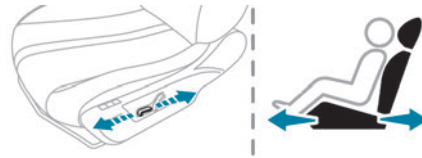

- Pousser la commande vers l'avant ou vers l'arrière pour faire coulisser le siège.

Inclinaison du dossier

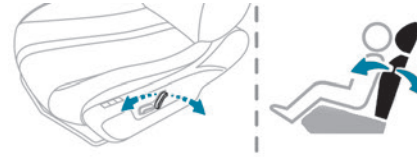

- Basculer la commande vers l'avant ou vers l'arrière.

Hauteur et inclinaison de l'assise

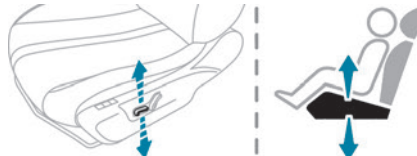

- Basculer la partie arrière de la commande vers le haut ou vers le bas pour obtenir la hauteur et l'inclinaison désirées.

Réglage lombaire électrique

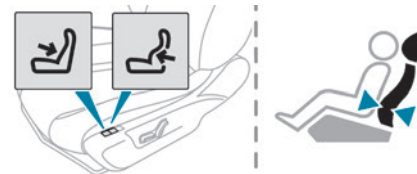

- Appuyer sur la commande + ou - pour obtenir le soutien lombaire désiré.

Fonction massage

(Siège conducteur uniquement)

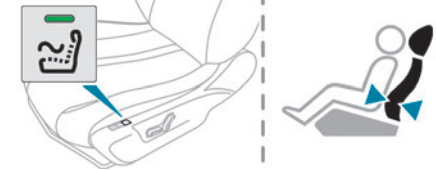

Cette fonction assure un massage lombaire et ne fonctionne que moteur tournant ainsi qu'en mode STOP du Stop & Start.

Activation / Désactivation

- Appuyer sur ce bouton pour activer / désactiver la fonction.

À l'activation, le voyant s'allume. La fonction massage est activée pour une durée d'une heure.

Pendant cette durée, le massage se fait par 6 cycles de 10 minutes chacun (6 minutes de massage suivies de 4 minutes de pause).

Au bout d'une heure, la fonction est désactivée, le voyant s'éteint.

Sièges chauffants

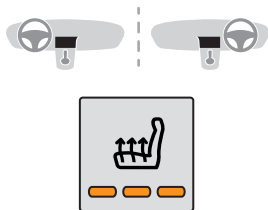

La fonction est active uniquement moteur tournant, lorsque la température extérieure est inférieure à 20 °C.

- ▶ Appuyer sur le bouton correspondant au siège.
- ▶ À chaque appui, le niveau de chauffage est modifié ; le nombre de voyants correspondants s'allume.
- ▶ Pour arrêter le chauffage, appuyer sur le bouton jusqu'à l'extinction de tous les voyants. L'état de la fonction est mémorisé à la coupure du contact.



Ne pas utiliser la fonction lorsque le siège n'est pas occupé.

Réduire dès que possible l'intensité du chauffage.

Lorsque les températures du siège et de l'habitacle ont atteint un niveau suffisant, arrêter la fonction ; une plus faible consommation de courant permet une diminution de la consommation d'énergie.

- ! L'utilisation prolongée des sièges chauffants est déconseillée aux personnes à peau sensible. Risque de brûlure pour les personnes dont la perception de la chaleur est altérée (ex. : maladie, prise de médicament). Pour maintenir l'intégrité de la nappe chauffante et prévenir le risque de court-circuit :
 - Ne pas poser d'objets lourds ou acérés.
 - Ne pas se mettre à genoux ni debout sur le siège.
 - Ne pas verser de liquides.
 - Ne jamais utiliser la fonction tant que l'assise est détrempeée.

- ! Par mesure de sécurité, ces réglages doivent être impérativement effectués véhicule à l'arrêt.

Rétroviseurs

Rétroviseurs extérieurs

- ! Par mesure de sécurité, les rétroviseurs doivent être réglés pour réduire "l'angle mort". Les objets observés sont en réalité plus près qu'ils ne paraissent. Prendre cela en compte pour apprécier correctement la distance avec les véhicules venant de l'arrière.

Réglage du volant

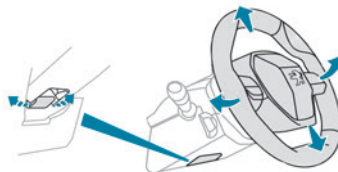

- ▶ À l'arrêt, tirer la commande pour déverrouiller le volant.
- ▶ Régler la hauteur et la profondeur pour adapter la position de conduite.
- ▶ Pousser la commande pour verrouiller le volant.

Réglage

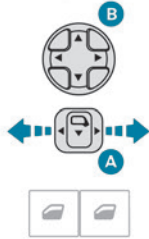

- ▶ Placer la commande **A** à droite ou à gauche pour sélectionner le rétroviseur correspondant.
- ▶ Déplacer la commande **B** dans les quatre directions pour effectuer le réglage.
- ▶ Replacer la commande **A** en position centrale.

Rabattement manuel

Les rétroviseurs peuvent être rabattus manuellement (stationnement gênant, garage étroit...).

- ▶ Faire pivoter le rétroviseur vers le véhicule.

Rabattement électrique

Selon équipement, les rétroviseurs sont rabattables électriquement.



- ▶ De l'intérieur, contact mis, placer la commande **A** en position centrale.
- ▶ Tirer la commande **A** vers l'arrière.

- ▶ De l'extérieur, verrouiller le véhicule.

i Si les rétroviseurs sont rabattus avec la commande **A**, ils ne se déploieront pas au déverrouillage du véhicule.

Déploiement électrique

- ▶ De l'extérieur : déverrouiller le véhicule.
- ▶ De l'intérieur : contact mis, placer la commande **A** en position centrale, puis la tirer vers l'arrière.

i Le paramétrage du rabattement / déploiement automatique des rétroviseurs extérieurs à la télécommande se fait par le menu **Conduite / Véhicule** de l'écran tactile.

Désenneigeage / Dégivrage



Le désenneigeage / dégivrage des rétroviseurs extérieurs fonctionne avec le désenneigeage / dégivrage de la lunette arrière. Pour plus d'informations sur le **Désenneigeage / Dégivrage de la lunette arrière**, se reporter à la rubrique correspondante.

Rétroviseur intérieur

Comporte un dispositif anti-éblouissement qui assombrit le miroir du rétroviseur et réduit la gêne du conducteur due au soleil, aux faisceaux d'éclairage des autres véhicules, ...

Modèle manuel

Position jour / nuit

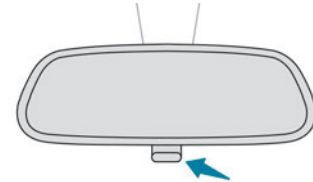

- ▶ Tirer le levier pour passer en position anti-éblouissement "nuit".
- ▶ Pousser le levier pour passer en position normale "jour".

Réglage

- ▶ Régler le rétroviseur en position normale "jour".

Modèles "électrochrome" automatique

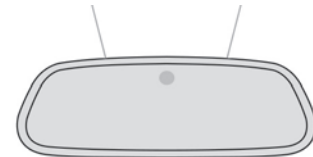

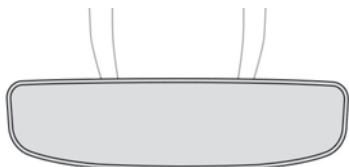

Le système électrochrome utilise un capteur qui prend en compte le niveau de luminosité extérieure, et celui provenant de l'arrière du véhicule, pour assurer automatiquement et progressivement le passage entre les utilisations jour et nuit.

i Afin d'assurer une visibilité optimale lors des manœuvres, le miroir s'éclaircit automatiquement dès que la marche arrière est enclenchée.

Le système est inopérant si le chargement du coffre dépasse le niveau du cache-bagages ou si le cache-bagages est encombré.

Banquette arrière

Banquette avec assises fixes et dossiers rabattables en deux parties (2/3-1/3) pour moduler l'espace de chargement du coffre.

Appuis-tête arrière

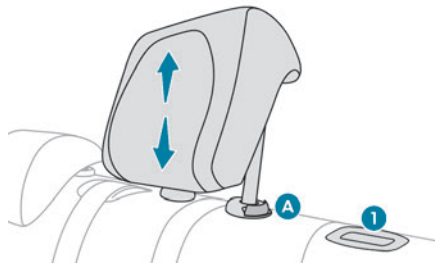

Ils ont deux positions :

- **Position haute**, d'utilisation :
 - ▶ Soulever l'appui-tête jusqu'en butée.
- **Position basse**, de rangement, lorsque les sièges ne sont pas occupés :
 - ▶ Appuyer sur l'ergot **A** pour déverrouiller l'appui-tête et le pousser vers le bas.

Les appuis-tête arrière sont démontables.

Retrait d'un appui-tête

- ▶ Déverrouiller le dossier à l'aide de la commande **1**.
- ▶ Basculer légèrement le dossier vers l'avant.
- ▶ Soulever l'appui-tête jusqu'en butée.
- ▶ Appuyer sur l'ergot **A** pour déverrouiller l'appui-tête et le soulever complètement.

Remise en place d'un appui-tête

- ▶ Introduire les tiges de l'appui-tête dans les guides du dossier correspondant.
- ▶ Pousser l'appui-tête jusqu'en butée.

▶ Appuyer sur l'ergot **A** pour déverrouiller l'appui-tête et le pousser vers le bas.

! Ne jamais rouler avec des passagers installés à l'arrière quand les appuis-tête sont retirés ; les appuis-tête doivent être en place et en position haute.

L'appui-tête du siège central ne peut pas être installé sur un siège latéral et inversement.

Rabattement des dossiers

! Les manœuvres de dossiers doivent être effectuées seulement véhicule à l'arrêt.

Au préalable :

- ▶ Abaisser les appuis-tête des dossiers.
- ▶ Avancer, si nécessaire, les sièges avant.
- ▶ Vérifier que rien ni personne ne gêne le rabattement des dossiers (ex. : vêtements, bagages).
- ▶ Vérifier que les ceintures de sécurité sont libres, non-verrouillées dans les boucles. Les dégager pour assurer le passage du dossier.



- ▶ Presser la poignée 1 de déverrouillage du dossier.
- ▶ Accompagner le dossier 2 jusqu'à l'horizontale.

i Lorsque le dossier est déverrouillé, le témoin rouge de la poignée de déverrouillage est visible.

Remise en place des dossiers

! Vérifier au préalable que les ceintures de sécurité latérales sont bien plaquées verticalement à côté des anneaux de verrouillage des dossiers.

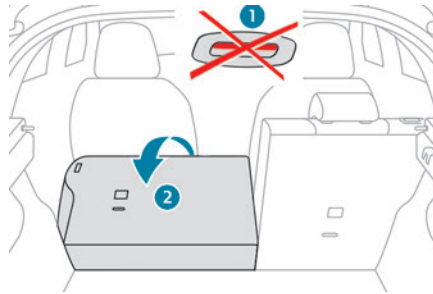

- ▶ Redresser le dossier 2 et le pousser fermement pour le verrouiller.
- ▶ Vérifier que le témoin rouge de la poignée 1 de déverrouillage n'est plus visible.
- ▶ Vérifier que les ceintures de sécurité latérales n'ont pas été coincées pendant la manœuvre.

! Attention, un dossier mal verrouillé compromet la sécurité des passagers en cas de freinage brusque ou de choc. Le contenu du coffre peut être projeté vers l'avant du véhicule - Risque de blessure grave !

Chauffage et Ventilation

Entrée d'air

L'air circulant dans l'habitacle est filtré et provient soit de l'extérieur par la grille située à la base du pare-brise, soit de l'intérieur en recirculation d'air.

Commandes

Selon version, les commandes sont accessibles par le menu **Climatisation** de l'écran tactile ou sont regroupées sur le panneau de la console centrale.

Diffusion d'air

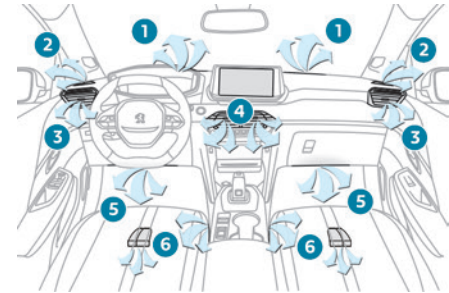

1. Buses de dégivrage ou de désembuage du pare-brise
2. Buses de dégivrage ou de désembuage des vitres latérales avant
3. Aérateurs latéraux obturables et orientables
4. Aérateurs centraux obturables et orientables
5. Sorties d'air aux pieds des passagers avant
6. Sorties d'air aux pieds des passagers arrière (selon version)

Conseils

Utilisation de la ventilation et de l'air conditionné

► Pour obtenir une répartition d'air homogène, veiller à ne pas obstruer les grilles d'entrée d'air extérieur situées à la base du pare-brise, les buses, les aérateurs et les sorties d'air, ainsi que l'extraction d'air située dans le coffre.

► Ne pas masquer le capteur d'ensoleillement, situé sur la planche de bord ; celui-ci sert à la régulation du système d'air conditionné automatique.

► Faire fonctionner le système d'air conditionné au moins 5 à 10 minutes, une à deux fois par mois, pour le maintenir en bonne condition de fonctionnement.

► Si le système ne produit pas de froid, le désactiver et consulter le réseau PEUGEOT ou un atelier qualifié.

En cas de traction d'une charge importante dans une forte pente par température élevée, la coupure de l'air conditionné permet de récupérer de la puissance moteur et donc d'améliorer la capacité de remorquage.

! Éviter de rouler trop longtemps ventilation arrêtée ou en fonctionnement prolongé du recyclage de l'air ambiant - Risque de formation de buée et de dégradation de la qualité de l'air !



Si après un arrêt prolongé au soleil, la température intérieure est très élevée, aérer l'habitacle pendant quelques instants. Placer la commande de débit d'air à un niveau suffisant pour assurer un bon renouvellement d'air dans l'habitacle.

i La condensation créée par l'air conditionné provoque à l'arrêt un écoulement d'eau normal sous le véhicule.

Entretien de la ventilation et de l'air conditionné

► Veiller au bon état du filtre habitacle et faire remplacer périodiquement les éléments filtrants.

Il est recommandé de privilégier un filtre habitacle combiné. Grâce à son additif actif spécifique, il contribue à la protection contre les gaz polluants et les mauvaises odeurs.

► Pour assurer le bon fonctionnement du système d'air conditionné, le faire contrôler suivant les préconisations du plan d'entretien du Constructeur.

Stop & Start

Les systèmes de chauffage et d'air conditionné ne fonctionnent que moteur tournant.

Afin de maintenir le confort thermique souhaité dans l'habitacle, neutraliser temporairement la fonction Stop & Start.

Pour plus d'informations sur la fonction **Stop & Start**, se reporter à la rubrique correspondante.

Mode de conduite ECO

La sélection de ce mode optimise la consommation d'énergie électrique, mais diminue les performances du chauffage et de l'air conditionné, sans toutefois les désactiver.

Air conditionné manuel



Appuyer sur le bouton **Climatisation** pour afficher la page de commandes du système.

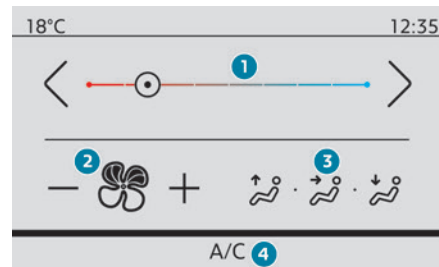

1. Réglage de la température
2. Réglage du débit d'air
3. Réglage de la répartition d'air
4. Marche / Arrêt de l'air conditionné

Réglage de la température

► Appuyer sur l'une des touches 1 (- ou +) pour moduler la température.

Réglage du débit d'air

► Appuyer sur l'une des touches 2 (- ou +) ou tourner la molette 2 pour diminuer ou augmenter la vitesse de soufflage du ventilateur. En réduisant le débit d'air au minimum, la ventilation s'arrête.

Réglage de la répartition d'air

► Appuyer sur les touches 3 pour moduler la répartition de l'air dans l'habitacle.



Pare-brise et vitres latérales

Aérateurs centraux et latéraux

Pieds des occupants

L'allumage de la touche signale la présence d'air pulsé dans la direction indiquée.

Il est possible d'activer les touches suivantes simultanément :

- Aérateurs centraux et latéraux + pieds des occupants
- Pare-brise et vitres latérales + pieds des occupants

Marche / Arrêt de l'air conditionné

L'air conditionné est prévu pour fonctionner efficacement en toutes saisons, vitres fermées. Il permet :

- en été, d'abaisser la température,
 - en hiver, au-dessus de 3°C, d'augmenter l'efficacité du désembuage.
- Appuyer sur la touche 4 pour activer / désactiver le système d'air conditionné.

i L'air conditionné ne fonctionne pas lorsque le débit d'air est neutralisé.

Pour obtenir de l'air frais plus rapidement, utiliser le recyclage de l'air ambiant pendant quelques instants. Ensuite, revenir en entrée d'air extérieur.

L'arrêt de l'air conditionné peut générer des désagréments (humidité, buée).

Air conditionné automatique

Ce système régule automatiquement l'activation de l'air conditionné, la température, le débit et la répartition de l'air dans l'habitacle.

L'air conditionné fonctionne moteur tournant, mais l'accès à la ventilation et à ses commandes est possible contact mis.



Appuyer sur la touche du menu **Climatisation** pour accéder aux commandes du système.

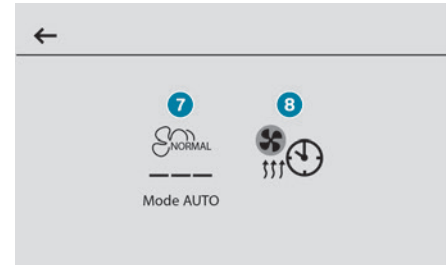
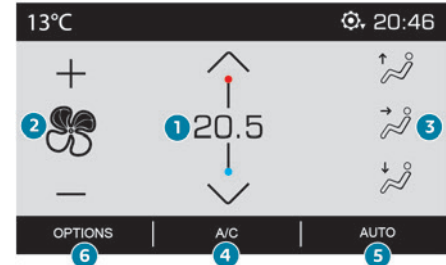

1. Réglage de la température
2. Réglage du débit d'air
3. Réglage de la répartition d'air
4. Marche / Arrêt de l'air conditionné
5. Marche / Arrêt du programme automatique Confort
6. Accès à la page secondaire

7. Réglage du programme automatique Confort (Soft/Normal/Fast)

8. Pré-conditionnement thermique (Électrique)

Réglage de la température

► Appuyer sur l'une des touches **1** pour augmenter (rouge) ou diminuer (bleue) la valeur. La valeur affichée correspond à un niveau de confort et non à une température précise.

Réglage du débit d'air

► Appuyer sur l'une des touches **2** (- ou +) pour diminuer ou augmenter le débit d'air.

Le symbole du débit d'air (hélice) se remplit en fonction de la demande.

En réduisant le débit d'air au minimum, la ventilation s'arrête.

"OFF" s'affiche à côté de l'hélice.

Réglage de la répartition d'air

► Appuyer sur les touches **3** pour moduler la répartition de l'air dans l'habitacle.



Pare-brise et vitres latérales



Aérateurs centraux et latéraux



Pieds des occupants

L'allumage de la touche signale la présence d'air pulsé dans la direction indiquée.

Il est possible d'activer les touches suivantes simultanément :

– Aérateurs centraux et latéraux + pieds des occupants

– Pare-brise et vitres latérales + pieds des occupants

Marche / Arrêt de l'air conditionné

L'air conditionné est prévu pour fonctionner efficacement en toutes saisons, vitres fermées.

Il permet :

– en été, d'abaisser la température,

– en hiver, au-dessus de 3°C, d'augmenter l'efficacité du désembuage.

► Appuyer sur la touche **4** pour activer / désactiver le système d'air conditionné.



L'air conditionné ne fonctionne pas lorsque le débit d'air est neutralisé.

Pour obtenir de l'air frais plus rapidement, utiliser le recyclage de l'air ambiant pendant quelques instants. Ensuite, revenir en entrée d'air extérieur.

L'arrêt de l'air conditionné peut générer des désagréments (humidité, buée).

Programme automatique Confort

En fonction d'un niveau de confort sélectionné, ce mode automatique gère de manière optimale

la température, le débit et la répartition de l'air dans l'habitacle.

► Appuyer sur la touche **5** pour activer / désactiver le mode automatique du système d'air conditionné.

Lorsque le voyant de la touche est allumé, le système d'air conditionné fonctionne de manière automatique.

L'intensité du programme automatique Confort se module en choisissant l'un des réglages accessibles depuis la touche "**OPTIONS**" :

– "**Soft**" : privilégie une douceur optimale et le silence de fonctionnement en limitant le débit d'air.

– "**Normal**" : offre le meilleur compromis entre confort thermique et silence de fonctionnement (réglage par défaut).

– "**Fast**" : privilégie une diffusion d'air dynamique et efficace.

Pour modifier le réglage en cours, signalé par l'allumage du voyant correspondant, appuyer successivement sur la touche **7** jusqu'à afficher le réglage souhaité.

Pour assurer le confort des passagers aux places arrière, privilégier les réglages "**Normal**" et "**Fast**".

Le réglage est associé au mode automatique uniquement. Cependant, à la désactivation du mode **AUTO**, le voyant du dernier réglage sélectionné reste allumé.

La modification du réglage ne réactive pas le mode **AUTO** si celui-ci est désactivé.

i Par temps froid et moteur froid, afin de limiter la diffusion d'air froid dans l'habitacle, le débit d'air évolue progressivement jusqu'à ce que la valeur de confort soit atteinte. En entrant dans le véhicule, si la température de l'habitacle est beaucoup plus froide ou plus chaude que la valeur de confort demandée, il n'est pas utile de modifier la valeur affichée pour atteindre plus rapidement le confort souhaité. Le système compense automatiquement et le plus rapidement possible l'écart de température.

Recyclage de l'air ambiant

L'entrée d'air extérieur évite la formation de buée sur le pare-brise et les vitres latérales. Le recyclage de l'air ambiant isole l'habitacle des odeurs et des fumées extérieures et permet d'atteindre plus rapidement le niveau de température souhaité dans l'habitacle.

 ► Appuyer sur ce bouton pour activer / désactiver la fonction (confirmé par l'allumage / l'extinction du voyant).

i La fonction s'active automatiquement à l'engagement de la marche arrière.

Air conditionné maximum

La fonction règle automatiquement la température de consigne sur le niveau de confort le plus bas, la diffusion de l'air vers les aérateurs centraux et latéraux, le débit d'air maximal et active, si nécessaire, le recyclage de l'air ambiant.

 ► Appuyer sur ce bouton pour activer / désactiver la fonction (confirmé par l'allumage / l'extinction du voyant).

À la désactivation de la fonction, le système revient aux réglages antérieurs.

Arrêt du système de confort thermique

 ► Appuyer sur ce bouton.

Son voyant s'allume et tous les autres voyants du système s'éteignent.

Cette action neutralise toutes les fonctions du système d'air conditionné.

Le confort thermique n'est plus géré. Un léger flux d'air, dû au déplacement du véhicule, reste néanmoins perceptible.

Désembuage - Dégivrage avant

Programme automatique Visibilité

Ce mode permet de désembuer ou dégivrer plus rapidement le pare-brise et les vitres latérales.

 ► Appuyer sur ce bouton pour activer / désactiver le mode (confirmé par l'allumage / l'extinction du voyant).

Il gère automatiquement l'air conditionné (suivant version), le débit d'air, l'entrée d'air et répartit la ventilation de façon optimale vers le pare-brise et les vitres latérales.

Le débit d'air peut être modifié manuellement sans provoquer la désactivation du programme automatique Visibilité.

i Avec le Stop & Start, tant que le désembuage est activé, le mode STOP n'est pas disponible.

! En conditions hivernales, avant de rouler, éliminer impérativement la neige ou le givre présent sur le pare-brise au niveau de la caméra..

Sinon, le fonctionnement des équipements utilisant la caméra pourrait être perturbé.

Pare-brise chauffant

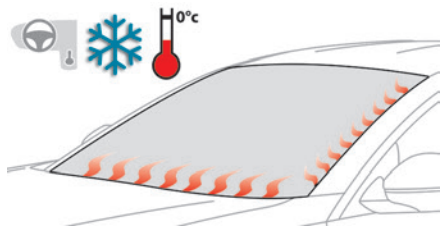

Par temps froid, cette fonction chauffe la base du pare-brise, ainsi que la zone située le long du montant de baie gauche.

Sans modifier les réglages du système d'air conditionné, elle permet de décoller plus rapidement les balais d'essuie-vitres du pare-brise lorsqu'ils sont collés par le givre et d'éviter l'accumulation de neige liée au fonctionnement des essuie-vitres.

Marche / Arrêt



► Moteur tournant, appuyer sur ce bouton pour activer / désactiver la fonction (confirmé par l'allumage / l'extinction du voyant).

La fonction est active dès que la température extérieure descend au-dessous de 0°C. Elle est désactivée automatiquement à chaque coupure du moteur.

Désenneigeage - Dégivrage de la lunette arrière

Ce désenneigeage - dégivrage fonctionne uniquement moteur tournant.

Selon version, il prend en charge également les rétroviseurs extérieurs.

► Appuyer sur ce bouton pour activer / désactiver la fonction (confirmé par l'allumage / l'extinction du voyant).

Le désenneigeage - dégivrage s'éteint automatiquement pour éviter une consommation de courant excessive.



Éteindre le désenneigeage - dégivrage dès qu'il n'est plus nécessaire permet de réduire la consommation de courant, donc la consommation d'énergie.

Pré-conditionnement thermique (Électrique)

Cette fonction permet de programmer la mise à température de l'habitacle à une valeur de

confort prédéfinie et non modifiable (environ 21°C) avant d'entrer dans le véhicule, aux jours et heures souhaités.

Cette fonction est disponible véhicule branché et non branché.

Programmation

Avec le système PEUGEOT Connect Radio ou PEUGEOT Connect Nav

(Selon pays de commercialisation)



La programmation s'effectue depuis un smartphone via l'application

MYPEUGEOT APP.

Pour plus d'informations sur les **Fonctionnalités disponibles à distance**, se reporter à la rubrique correspondante.

Avec le système PEUGEOT Connect Nav

Dans le menu **Climatisation > OPTIONS** :



Sélectionner **Programmation CLIM.**

- Appuyer sur **+** pour ajouter une programmation.
- Choisir l'heure d'entrée dans le véhicule et les jours souhaités. Appuyer sur **OK.**
- Appuyer sur **ON** pour activer cette programmation.

Le pré-conditionnement thermique débute environ 45 minutes avant l'heure programmée lorsque le véhicule est branché (20 minutes lorsqu'il n'est pas branché) et est maintenu 10 minutes après.

i Il est possible d'effectuer plusieurs programmations. Chacune est mémorisée dans le système. Pour optimiser l'autonomie de la batterie, il est conseillé d'effectuer une programmation avec le véhicule branché.

i Le bruit de ventilation qui se produit à l'activation du pré-conditionnement thermique est tout à fait normal.

Conditions de fonctionnement

- La fonction ne s'active que **contact coupé** et véhicule **verrouillé**.
- Lorsque le véhicule est non branché, la fonction s'active uniquement si le niveau de charge de la batterie est supérieur à 50%.
- Véhicule non branché, lorsqu'une programmation récurrente est activée (exemple : du lundi au vendredi) et que 2 pré-conditionnements thermiques sont effectués sans reprise du véhicule, la programmation est désactivée.

Aménagements intérieurs

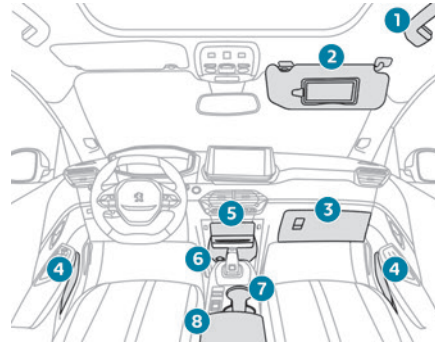

1. Poignée de maintien
2. Pare-soleil
3. Boîte à gants
4. Bacs de porte
5. Vide-poches ou Rangement avec volet ou Recharge smartphone sans fil avec volet (selon version)
 - ▶ Pour ouvrir le volet, appuyer au centre de la partie supérieure.
6. Vide-poches avec prise accessoires 12 V
7. Porte-canettes
8. Accoudoir central réglable avec rangement Prise(s) USB arrière (selon version)

! Veiller à ne laisser dans l'habitacle aucun objet qui sous l'action du rayonnement solaire serait susceptible de provoquer un

effet loupe - Risque de dégradation des revêtements intérieurs ou d'incendie !

Pare-soleil

- ▶ Contact mis, relever le volet d'occultation ; selon version, le miroir s'éclaire automatiquement.
- Ce pare-soleil comprend également un range-ticket.

Boîte à gants

- ▶ Pour ouvrir la boîte à gants, soulever la poignée.

! Ne jamais rouler avec la boîte à gants ouverte lorsqu'un passager est installé à l'avant - Risque de blessure en cas de décélération brutale !

Prises USB

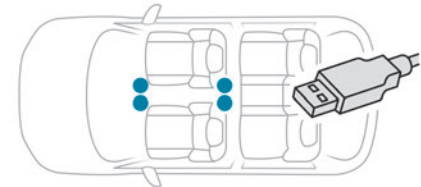

Les prises USB permettent de brancher un équipement nomade.



La prise USB avant droite permet également de brancher un

smartphone en connexion Android Auto® ou CarPlay® pour bénéficier de certaines applications du smartphone sur l'écran tactile. Pour un fonctionnement optimal, l'utilisation de câble d'origine Constructeur ou certifié Constructeur est nécessaire. Ces applications peuvent être gérées avec les commandes au volant ou avec celles du système audio.

i Pendant son utilisation en USB, l'équipement nomade peut se recharger automatiquement.

Pendant la recharge, un message s'affiche si la consommation de l'équipement nomade est supérieure à l'ampérage fourni par le véhicule.

Pour plus d'informations sur l'utilisation de cet équipement, se reporter aux rubriques décrivant les systèmes audio et télématique.

Prise accessoires 12 V

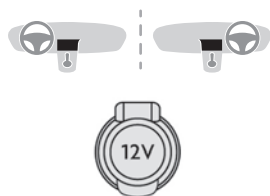

► Pour brancher un accessoire 12 V (puissance maxi : 120 W), utiliser l'adaptateur adéquat.

! Bien respecter la puissance sous peine d'abîmer l'accessoire.

! Le branchement d'un équipement électrique non homologué par PEUGEOT, tel qu'un chargeur avec prise USB, peut provoquer des perturbations de fonctionnement des organes électriques du véhicule, comme une mauvaise réception radiophonique ou une perturbation de l'affichage sur les écrans.

Système Hi-Fi FOCAL®

Le véhicule embarque un système acoustique haute-fidélité signé par la marque française FOCAL®.

10 haut-parleurs équipés de Technologies exclusives FOCAL® offrent le plaisir d'un son pur et détaillé à bord du véhicule :

- Voie centrale / Satellites Mediums technologie Polyglass : immersion et spatialisation du son.
- Woofers / Mediums haute-fidélité technologie Polyglass à forte excursion : équilibre, dynamique et précision du son.
- Tweeters TNF technologie dômes inversés aluminium : dispersion du son optimale, aigües détaillés.
- Amplification active 12 voies - 515 Watts technologie hybride Classe AB / Classe D : richesse et finesse des signaux hautes fréquences, ainsi que réelle puissance dans le grave.

– Subwoofer à forte excursion technologie triple bobine Power Flower™ : restitution profonde et contrôlée des basses fréquences.

i Pour une restitution optimale du son, il est recommandé de mettre le plancher de coffre en position haute (selon version).

Recharge smartphone sans fil

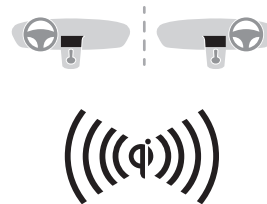

Ce système recharge sans fil des appareils nomades tels que les smartphones, en utilisant le principe de l'induction magnétique, selon la norme Qi 1.1.

L'appareil à recharger doit être compatible avec la norme Qi, de par sa conception ou à l'aide d'un étui ou coque compatible.

Un tapis peut aussi être utilisé à condition que celui-ci soit homologué par le Constructeur.

La zone de charge est signalée par le symbole Qi.

La charge fonctionne moteur tournant et en mode STOP du Stop & Start.

La charge est gérée par le smartphone.
Avec le système Accès et Démarrage Mains-Libres, le fonctionnement du chargeur peut être momentanément perturbé à l'ouverture d'une porte ou à la demande de coupure du contact.

Recharge

- ▶ Ouvrir le volet pour accéder à la zone de charge.
- ▶ Zone de charge dégagée, déposer un appareil en son centre.

! Le système n'est pas conçu pour recharger plusieurs appareils simultanément.



! Ne pas laisser d'objet métallique (pièces de monnaie, clés, télécommande du véhicule...) dans la zone de charge pendant la recharge d'un appareil - Risque de surchauffe ou d'interruption de la recharge !

Surtapis

Montage

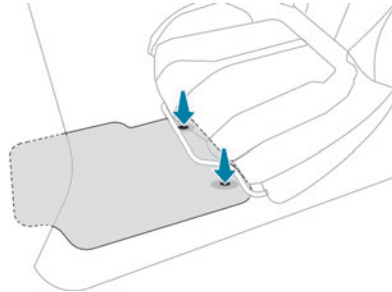

Lors de son montage, côté conducteur, utiliser exclusivement les fixations présentes sur le tapis (un "clic" signale le bon verrouillage). Les autres surtapis sont simplement posés sur la moquette.

Démontage / Remontage

- ▶ Pour le démonter côté conducteur, reculer le siège et déclipper les fixations.
- ▶ Pour le remonter, positionner le surtapis et le fixer en appuyant.
- ▶ Vérifier la bonne tenue du surtapis.

! Pour éviter tout risque de blocage des pédales :

- Utiliser uniquement des surtapis adaptés aux fixations déjà présentes dans le véhicule ; leur utilisation est impérative.
- Ne jamais superposer plusieurs surtapis.

L'utilisation de surtapis non homologués par PEUGEOT peut gêner l'accès aux pédales et entraver le fonctionnement du régulateur / limiteur de vitesse.

Les surtapis homologués sont munis de deux fixations situées en dessous du siège.

Plafonniers

Modèle non tactile

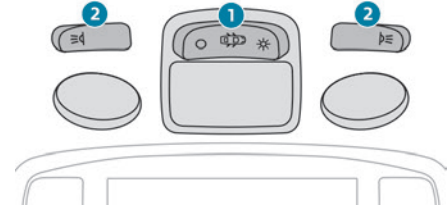

1. Plafonnier avant
2. Liseuses avant

Plafonnier avant



Dans cette position, le plafonnier s'allume progressivement :

- Au déverrouillage du véhicule.
- À l'extraction de la clé de contact.
- À l'ouverture d'une porte.
- À l'activation du bouton de verrouillage de la télécommande, afin de localiser le véhicule.

Il s'éteint progressivement :

- Au verrouillage du véhicule.

- À la mise du contact.
- 30 secondes après la fermeture de la dernière porte.



Éteint en permanence.

Éclairage permanent.

Avec le mode "éclairage permanent", la durée d'allumage varie, suivant le contexte :

- Contact coupé, environ 10 minutes.
- En mode économie d'énergie, environ 30 secondes.
- Moteur tournant, sans limite.

Liseuses



► Contact mis, actionner l'interrupteur correspondant.



Ne rien mettre en contact avec les plafonniers.

Modèle tactile à LED

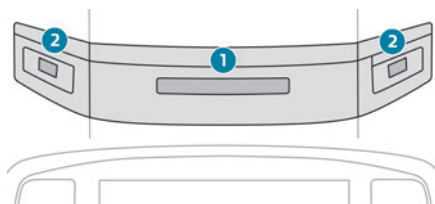

1. Plafonnier tactile avant
2. Liseuses tactiles avant

Plafonnier tactile avant

Il s'allume progressivement :

- Au déverrouillage du véhicule.
- À la coupure du contact.
- À l'ouverture d'une porte.
- À l'activation du bouton de verrouillage de la télécommande, afin de localiser le véhicule.

Il s'éteint :

- Au verrouillage du véhicule.
- À la mise du contact.
- 30 secondes après la fermeture de la dernière porte.

Les liseuses tactiles avant et arrière s'allument et s'éteignent en même temps que le plafonnier.

Un appui long sur le plafonnier désactive complètement son allumage (confirmé par le pictogramme "OFF").

Liseuses tactiles

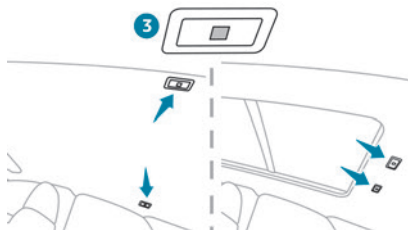

3. Liseuses tactiles arrière

► Contact mis, appuyer sur la liseuse correspondante.

Éclairage d'ambiance

L'allumage tamisé des éclairages de l'habitacle améliore la visibilité dans le véhicule en cas de faible luminosité.



L'activation / désactivation, ainsi que le réglage de l'intensité lumineuse et le choix d'une couleur se font par le menu

Conduite / Véhicule de l'écran tactile.

Aménagements du coffre

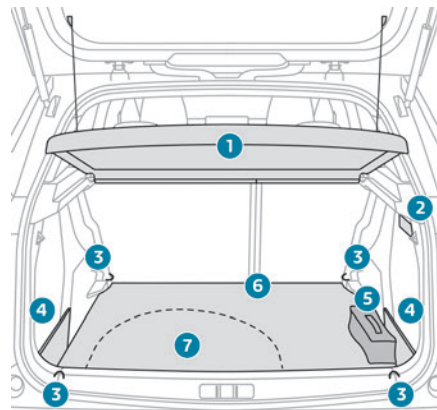

1. Cache-bagages
2. Éclairage de coffre
3. Anneaux d'arrimage
4. Bacs de rangement ouverts
5. Outillage de bord (selon équipement)

6. Tapis de coffre ou plancher de coffre
2 positions
7. Bac de rangement

i Les anneaux d'arrimage sont conçus pour retenir des bagages à l'aide de différents types de filets de retenue. Ces filets de retenue sont disponibles en accessoires. Pour plus d'informations, s'adresser au réseau PEUGEOT ou à un atelier qualifié.

Plancher de coffre 2 positions

Ce plancher à deux positions permet d'optimiser le volume du coffre grâce aux butées latérales placés sur les côtés :

- Position haute (**100 kg maxi**) : pour obtenir un plancher plat jusqu'aux sièges avant, lorsque les sièges arrière sont rabattus.
- Position basse (**150 kg maxi**) : volume du coffre maximal.

i Sur certaines versions, le plancher de coffre mobile ne peut pas être installé en position basse.

Pour le déplacer en hauteur :

- ▶ Soulever et tirer le plancher vers soi à l'aide de sa poignée centrale, puis s'aider des butées latérales pour le déplacer.

- ▶ Pousser le plancher à fond vers l'avant pour le mettre en place sur la position souhaitée.

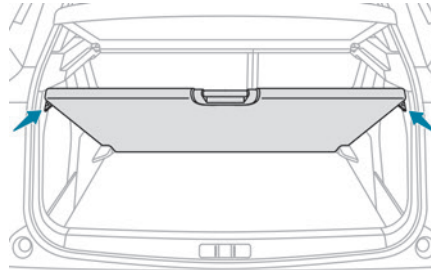

Pour le maintenir en position inclinée :

- ▶ Depuis la position haute, relever le plancher vers le cache-bagages.
- ▶ Le faire passer au-delà des butées rétractables, puis reposer le plancher sur ces butées.

Bac de rangement

- ▶ Relever le tapis de coffre au maximum pour accéder au bac de rangement. Selon version, il comporte :
 - Un kit de dépannage provisoire de pneumatique avec l'outillage de bord.
 - Une roue de secours avec l'outillage de bord.

Éclairage du coffre

Il s'allume automatiquement à l'ouverture et s'éteint automatiquement à la fermeture du coffre.

La durée d'éclairage varie suivant le contexte :

- Contact coupé, environ 10 minutes.
- En mode économie d'énergie, environ 30 secondes.
- Moteur tournant, sans limite.

Commandes d'éclairage extérieur

Éclairage principal

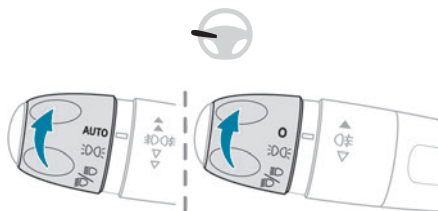

AUTO Allumage automatique des feux / feux diurnes
ou

O Feux éteints (contact coupé) /
Feux diurnes (moteur tournant)
 Feux de position seuls

 Feux de croisement ou de route

i "Fonction Highway"
(Selon pays de commercialisation)

Avec les projecteurs à technologie "Full LED", la portée du faisceau des feux de croisement est augmentée automatiquement lorsque la vitesse du véhicule dépasse 110 km/h.

Inversion des feux

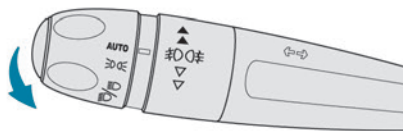

► Tirer la commande d'éclairage pour permuter l'allumage des feux de croisement / feux de route.

Dans les modes feux éteints ou "AUTO", selon version, et feux de position, tirer la commande d'éclairage pour allumer directement les feux de route ("appel de phares").

Affichage

L'allumage du témoin correspondant au combiné confirme la mise en marche de l'éclairage sélectionné.



Le dysfonctionnement d'un feu est signalé par l'allumage permanent de ce témoin, accompagné de l'affichage d'un message et d'un signal sonore.

Feux antibrouillard arrière



Ils fonctionnent seulement si les feux de croisement sont allumés.

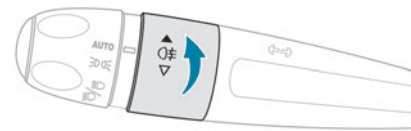

► Tourner la bague vers l'avant / l'arrière pour les allumer / éteindre.

Lors d'une coupure automatique des feux (position "AUTO"), le feu antibrouillard et les feux de position restent allumés.

Projecteurs antibrouillard avant / Feux antibrouillard arrière

 Ils fonctionnent avec les feux de position, de croisement ou de route allumés.

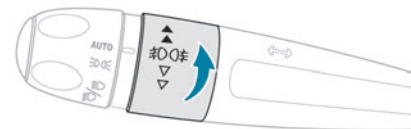

► Tourner la bague vers l'avant :

- une 1^{ère} fois pour allumer les projecteurs antibrouillard avant,
- une 2^{ème} fois pour allumer le feu antibrouillard arrière.

► Procéder dans le sens inverse pour éteindre.

Lors d'une coupure automatique des feux (position "AUTO") ou lors d'une coupure manuelle des feux de croisement, les feux

antibrouillard et les feux de position resteront allumés.

► Tourner la bague vers l'arrière pour éteindre les feux antibrouillard, les feux de position s'éteindront alors.

! Par temps clair ou de pluie, de jour comme de nuit, l'allumage des feux antibrouillard est interdit. Dans ces situations, la puissance de leurs faisceaux peut éblouir les autres conducteurs. Ils doivent être utilisés uniquement par temps de brouillard ou de chute de neige (la réglementation peut varier selon les pays).
Ne pas oublier d'éteindre les feux antibrouillard dès qu'ils ne sont plus nécessaires.

i Extinction des feux à la coupure du contact

À la coupure du contact, tous les feux s'éteignent instantanément, sauf les feux de croisement en cas d'éclairage d'accompagnement automatique activé.

i Allumage des feux après la coupure du contact

Pour réactiver la commande d'éclairage, tourner la bague, selon version, en position "0" - feux éteints ou "AUTO", puis sur la position souhaitée.

À l'ouverture de la porte conducteur, un signal sonore temporaire rappelle que des feux sont allumés.

Ils s'éteindront automatiquement après un temps qui dépend de l'état de charge de la batterie (entrée en mode économie d'énergie).

i Dans certaines conditions climatiques (température basse, humidité), la présence de buée sur la surface interne de la glace des projecteurs avant et des feux arrière est normale ; celle-ci disparaît quelques minutes après l'allumage des feux.

! Ne jamais regarder de près le faisceau lumineux des lampes à technologie LED - Risque de lésions oculaires graves !



i Déplacements à l'étranger

Véhicules équipés du réglage manuel du site des projecteurs :
Pour conduire dans un pays où le côté de circulation est différent de celui du pays de

commercialisation du véhicule, adapter le réglage des feux de croisement afin de ne pas éblouir les conducteurs des véhicules venant en face. Consulter le réseau PEUGEOT ou un atelier qualifié.

Feux diurnes / Feux de position

Ces feux à LED s'allument automatiquement au démarrage du moteur, à l'avant comme à l'arrière.

Ils assurent les fonctions de :

- Feux diurnes (commande d'éclairage sur la position "0" ou "AUTO" avec luminosité suffisante).
- Feux de position (commande d'éclairage sur la position "AUTO" avec faible luminosité ou "Feux de position seuls" ou "Feux de croisement / route").

Allumage automatique des feux

Avec la bague de la commande d'éclairage sur la position "**AUTO**", en cas de détection de faible luminosité extérieure par le capteur de pluie/luminosité, les feux de plaque minéralogique, de position et de croisement s'allument automatiquement sans action du conducteur. Ils peuvent également s'allumer en cas de détection de pluie, en même temps que le balayage automatique des essuie-vitres avant.

Lorsque la luminosité est suffisante ou après l'arrêt des essuie-vitres, les feux s'éteignent automatiquement.

Anomalie de fonctionnement



En cas de dysfonctionnement du capteur de pluie/luminosité, les feux s'allument, ce témoin s'allume au combiné, accompagné d'un signal sonore et/ou de l'affichage d'un message.

Faire vérifier par le réseau PEUGEOT ou par un atelier qualifié.

! Ne pas masquer le capteur de pluie/luminosité, situé en partie centrale haute du pare-brise derrière le rétroviseur intérieur ; les fonctions associées ne seraient plus commandées.

i Par temps de brouillard ou de neige, le capteur de pluie/luminosité peut détecter une lumière suffisante. Les feux ne s'allumeront donc pas automatiquement.

i La face interne du pare-brise peut être embuée et empêcher le bon fonctionnement du capteur de pluie/luminosité.
Par temps humide et froid, désembuer régulièrement le pare-brise.

Éclairages d'accompagnement et d'accueil

Éclairage d'accompagnement

Automatique

Avec la bague de la commande d'éclairage sur la position "**AUTO**", en cas de faible luminosité, les feux de croisement s'allument automatiquement à la coupure du contact.



L'activation / désactivation, ainsi que le réglage de la durée de l'éclairage d'accompagnement se font par le menu **Conduite / Véhicule** de l'écran tactile.

Manuel

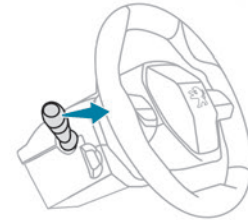

► Contact coupé, tirer la commande d'éclairage ("appel de phares") pour mettre en service / arrêter la fonction.

L'éclairage d'accompagnement manuel s'arrête automatiquement au bout d'un certain temps.

Éclairage d'accueil

Au déverrouillage du véhicule, en cas de faible luminosité et si la fonction "Allumage automatique des feux" est activée, ce système allume automatiquement certains feux à l'extérieur et certains éclairages dans l'habitacle.



L'activation / désactivation et le réglage de la durée de l'éclairage d'accueil se font par le menu **Conduite / Véhicule** de l'écran tactile.

Spots de rétroviseurs extérieurs

Pour faciliter l'accès au véhicule, ces spots éclairent le sol aux abords des portes avant. Les spots s'allument automatiquement :

- Au déverrouillage du véhicule.
- À l'ouverture d'une porte.
- Sur une demande de localisation du véhicule par la télécommande.

Ils s'allument également avec l'éclairage d'accueil et l'éclairage d'accompagnement. Ils s'éteignent automatiquement au bout de 30 secondes.

Systèmes automatiques d'éclairage - Recommandations générales

Les systèmes automatiques d'éclairage utilisent une caméra de détection, située en haut du pare-brise.

i Limites de fonctionnement

Le système peut être perturbé ou ne pas correctement fonctionner :

- Lorsque les conditions de visibilité sont mauvaises (ex. : chutes de neige, fortes pluies).
- Si le pare-brise est encrassé, embué ou masqué (ex. : autocollant) devant la caméra.
- Si le véhicule est face à certains panneaux ou à des dispositifs rétro-réfléchissants de glissières de sécurité.

Le système n'est pas en mesure de détecter :

- Les usagers qui n'ont pas d'éclairage propre, tels que les piétons.

- Les véhicules dont l'éclairage est masqué (ex. : circulant derrière une glissière de sécurité sur autoroute).
- Les véhicules se trouvant au sommet ou en bas d'une pente raide, dans des virages sinueux, dans des carrefours en croix.

! Entretien

Nettoyer régulièrement le pare-brise, en particulier la zone située devant la caméra. La face interne du pare-brise peut être également embuée au niveau de la caméra. Par temps humide et froid, désembuer régulièrement le pare-brise.

Ne pas laisser la neige s'accumuler sur le capot moteur ou sur le toit du véhicule, car elle pourrait masquer la caméra.

Commutation automatique des feux de route

! Pour plus d'informations, se reporter aux **Recommandations générales des systèmes automatiques d'éclairage.**

Avec la bague de la commande d'éclairage sur la position "AUTO" et la fonction activée dans l'écran tactile, ce système permute automatiquement les feux de route et les feux de croisement en fonction des conditions

d'éclairage et de circulation, grâce à une caméra située en haut du pare-brise.

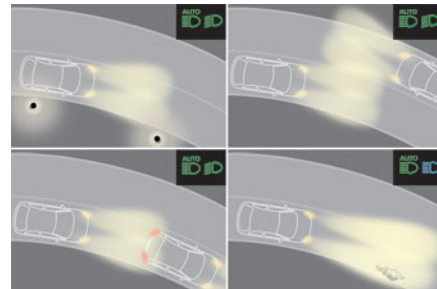

! Ce système est une aide à la conduite. Le conducteur reste responsable de l'éclairage de son véhicule, de son adaptation aux conditions de luminosité, de visibilité, de circulation et du respect du code de la route.

i Le système devient opérationnel lorsque le véhicule dépasse 25 km/h. En repassant en dessous de 15 km/h, le système n'est plus opérationnel.

Activation / Désactivation



Le paramétrage se fait par le menu **Conduite / Véhicule** de l'écran tactile.

L'état du système reste en mémoire à la coupure du contact.

Fonctionnement

Si la luminosité est très faible et que les conditions de circulation le permettent :

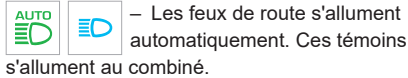

Si la luminosité est suffisante et/ou si les conditions de circulation ne permettent pas l'allumage des feux de route :

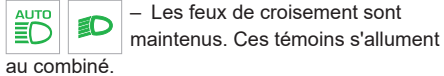

La fonction se désactive lorsque les feux antibrouillard sont allumés.

Dès que les feux antibrouillard sont éteints, la fonction se réactive automatiquement.

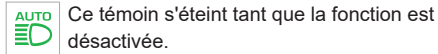

Pause

Si la situation nécessite un changement de l'état des feux, le conducteur peut intervenir à tout moment.

► Faire une commutation manuelle des feux de croisement / route pour mettre la fonction en pause.

Si les témoins "AUTO" et "Feux de croisement" étaient allumés, le système bascule sur les feux de route.

Si les témoins "AUTO" et "Feux de route" étaient allumés, le système bascule sur les feux de croisement.

► Pour réactiver la fonction, faire une nouvelle commutation manuelle des feux de croisement / route.

Anomalie de fonctionnement

En cas de dysfonctionnement de la fonction ou de la caméra, ce témoin s'allume au combiné, accompagné d'un signal sonore et de l'affichage d'un message. Faire vérifier par le réseau PEUGEOT ou par un atelier qualifié.

Éclairage statique d'intersection

Cette fonction permet au faisceau du projecteur antibrouillard avant d'éclairer l'intérieur du virage, lorsque les feux de croisement ou de route sont allumés et lorsque la vitesse du véhicule est inférieure à 40 km/h (conduite urbaine, route sinueuse, intersections, manoeuvres de parking).



Sans / Avec éclairage statique d'intersection

Activation / Désactivation



Le paramétrage se fait par le menu **Conduite / Véhicule** de l'écran tactile.

Mise en marche / Arrêt

Cette fonction se déclenche :

– Sur activation de l'indicateur de direction correspondant.

ou

– À partir d'un certain angle de rotation du volant.

Elle devient inactive :

– Au-dessous d'un certain angle de rotation du volant.

– À une vitesse supérieure à 40 km/h environ.

– À l'engagement de la marche arrière.

Commande d'essuie-vitre

i En conditions hivernales, éliminer la neige, la glace ou le givre présents sur le pare-brise, autour des bras et des balais d'essuie-vitres avant de faire fonctionner les essuie-vitres.

! Ne pas faire fonctionner les essuie-vitres sur un pare-brise sec. Par temps extrêmement froid ou chaud, vérifier que les balais d'essuie-vitres ne sont pas collés au pare-brise avant de les faire fonctionner.

i Le lavage en station peut entraîner momentanément des bruits parasites et une dégradation de la qualité d'essuyage. Cela ne nécessite pas le remplacement des balais d'essuie-vitres.

Sans balayage AUTO

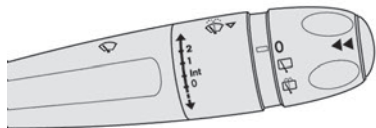

Avec balayage AUTO

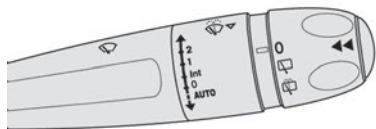

Essuie-vitre avant

► Pour sélectionner la cadence de balayage : relever ou baisser la commande sur la position désirée.

2

Balayage rapide (fortes précipitations)

1

Balayage normal (pluie modérée)

Int

Balayage intermittent (proportionnel à la vitesse du véhicule)

0

Arrêt



Coup par coup (appuyer vers le bas et relâcher).

ou

AUTO

Balayage automatique

Se reporter à la rubrique correspondante.

i

Si le contact a été coupé avec l'essuie-vitre actif, manoeuvrer la commande pour réactiver le balayage à la mise du contact (sauf si la coupure de contact est inférieure à 1 minute).

i

En position **1** ou **2**, la fréquence de balayage diminue automatiquement lorsque la vitesse du véhicule descend en dessous de 5 km/h. Lorsque la vitesse redevient supérieure à 10 km/h, le balayage retrouve sa fréquence initiale (rapide ou normale).

Balayage au coup par coup

► Tirer brièvement la commande vers soi.

Lave-vitre avant

► Tirer et maintenir la commande d'essuie-vitre vers soi.

L'arrêt du lave-vitre est suivi d'un dernier cycle d'essuyage.

i

Avec l'air conditionné automatique, toute action sur la commande de lave-vitre entraîne la fermeture momentanée de l'entrée d'air pour préserver l'habitacle de l'odeur.

!

Pour ne pas endommager les balais d'essuie-vitre, ne pas actionner le lave-vitre si le réservoir de liquide de lave-vitre est vide.

Actionner le lave-vitre seulement si le liquide ne risque pas de geler sur le pare-brise et de gêner la visibilité. Utiliser des produits "grand froid" en période hivernale.

Ne jamais utiliser d'eau pour faire l'appoint.

Essuie-vitre arrière

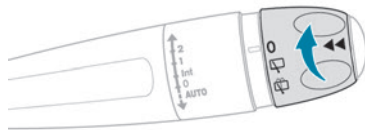

► Tourner la bague pour placer le symbole désiré en face du repère.



Arrêt



Balayage intermittent



Lave-vitre avec balayage

Marche arrière

Au passage de la marche arrière, si l'essuie-vitre avant fonctionne, l'essuie-vitre arrière se met automatiquement en marche.



Le paramétrage se fait par le menu **Conduite / Véhicule** de l'écran tactile.

! En cas d'utilisation d'un porte-vélos sur attelage ou d'accumulation de neige ou de givre important, désactiver l'essuie-vitre arrière automatique via le menu **Conduite / Véhicule** de l'écran tactile.

Lave-vitre arrière

► Tourner et maintenir la bague en butée. Le lave-vitre et l'essuie-vitre fonctionnent tant que la bague est tournée. L'arrêt du lave-vitre est suivi d'un dernier cycle d'essuyage.

Position particulière des essuie-vitres avant

Cette position de maintenance permet de nettoyer les lames ou de procéder au remplacement des balais. Elle peut également être utile, par temps hivernal (gel, neige), pour dégager les lames du pare-brise.

- i** Pour conserver l'efficacité des essuie-vitres à balais plats, il est conseillé de :
- Les manipuler avec précaution.
 - Les nettoyer régulièrement avec de l'eau savonneuse.
 - Ne pas les utiliser pour maintenir une plaque de carton contre le pare-brise.
 - Les remplacer dès les premiers signes d'usure.

Avant démontage d'un balai avant

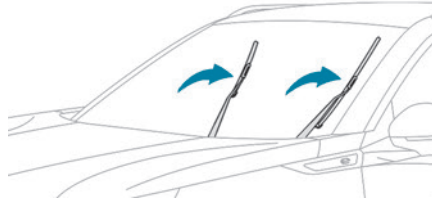

Immédiatement après la coupure du contact, toute action sur la commande d'essuie-vitre positionne les balais verticalement.

► Procéder à l'opération souhaitée ou au remplacement des balais.

Après remontage d'un balai avant

► Pour remettre les balais dans leur position initiale après intervention, mettre le contact et manœuvrer la commande.

Changement d'un balai d'essuie-vitre

Démontage / Remontage à l'avant

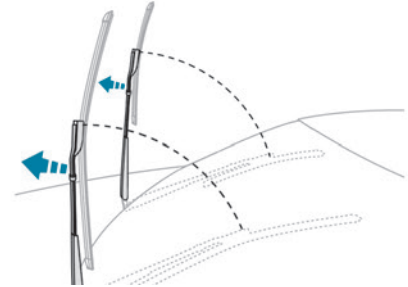

- Effectuer ces opérations de changement de balais en se plaçant côté conducteur.
- En commençant par le balai le plus éloigné de soi, saisir chaque bras par sa partie rigide et le relever jusqu'en butée.

! Ne pas toucher aux balais - Risque de déformations irrémédiables.
Ne pas lâcher en cours de mouvement - Risque de détérioration du pare-brise !

► Nettoyer le pare-brise à l'aide d'un liquide lave-vitre.

i Ne pas appliquer de produits déperlants du type "Rain X".

- ▶ Déclipper le balai usé le plus proche de soi et le retirer.
- ▶ Installer le nouveau balai et le clipper.
- ▶ Répéter la procédure pour l'autre balai.
- ▶ En commençant par le balai le plus proche de soi, saisir de nouveau chaque bras par sa partie rigide, puis le rabattre avec précaution en l'accompagnant jusqu'au pare-brise.

Démontage / Remontage à l'arrière

- ▶ Saisir le bras par sa partie rigide et le relever jusqu'en butée.
- ▶ Nettoyer la lunette arrière à l'aide d'un liquide lave-vitre.
- ▶ Déclipper le balai usé et le retirer.
- ▶ Installer le nouveau balai et le clipper.
- ▶ Saisir de nouveau le bras par sa partie rigide, puis le rabattre avec précaution en l'accompagnant jusqu'à la lunette arrière.

Balayage automatique avant

En mode AUTO, le balayage de l'essuie-vitre avant fonctionne automatiquement et s'adapte à l'intensité des précipitations.

La détection est réalisée par un capteur de pluie/luminosité, situé en partie centrale haute du pare-brise derrière le rétroviseur intérieur.

! Ne pas masquer le capteur de pluie/luminosité.

Lors d'un lavage en station automatique, arrêter le balayage automatique et couper le contact.

En hiver, attendre le dégivrage complet du pare-brise avant d'actionner le balayage automatique.

Mise en service

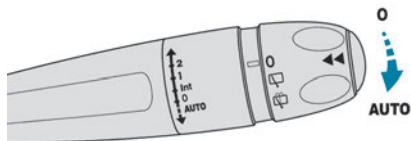

- ▶ Donner une impulsion brève sur la commande vers le bas.

Un cycle d'essuyage confirme la prise en compte de la demande.



Ce témoin s'allume au combiné, accompagné de l'affichage d'un message.

Arrêt

- ▶ Donner une nouvelle impulsion brève sur la commande vers le bas ou placer la commande sur une autre position (Int, 1 ou 2).



Ce témoin s'éteint au combiné, accompagné de l'affichage d'un message.

i Il est nécessaire de réactiver le balayage automatique, après chaque coupure du contact supérieure à une minute, en donnant une impulsion vers le bas sur la commande.

Anomalie de fonctionnement

En cas de dysfonctionnement du balayage automatique, l'essuie-vitre fonctionne en mode intermittent.

Faire vérifier par le réseau PEUGEOT ou par un atelier qualifié.

Recommandations générales liées à la sécurité

! Ne pas enlever les étiquettes apposées en différents endroits du véhicule. Elles comportent des avertissements de sécurité et des informations d'identification sur le véhicule.

! Pour toute intervention sur le véhicule, s'adresser à un atelier qualifié disposant de l'information technique, de la compétence et du matériel adapté, ce que le réseau PEUGEOT est en mesure d'apporter.

! Selon la législation en vigueur dans le pays, certains équipements de sécurité peuvent être obligatoires : gilets de sécurité haute visibilité, triangles de présignalisation, éthylotests, ampoules, fusibles de rechange, extincteur, trousse de secours, bavettes de protection à l'arrière du véhicule...

! **Pose d'équipements et accessoires :**
– La pose d'un équipement ou d'un accessoire électrique non référencé par PEUGEOT peut entraîner une surconsommation et une panne des systèmes électriques de votre véhicule. Se rendre dans le réseau PEUGEOT pour prendre

connaissance de l'offre d'accessoires référencés.

– Pour des raisons de sécurité, l'accès à la prise diagnostic, associée aux systèmes électroniques embarqués équipant le véhicule, est strictement réservé au réseau PEUGEOT ou à un atelier qualifié, disposant d'outils adaptés (risques de dysfonctionnement des systèmes électroniques embarqués pouvant générer des pannes ou des accidents graves). La responsabilité du Constructeur ne saurait être engagée en cas de non-respect de cette consigne.

– Toute modification ou adaptation non prévue ni autorisée par PEUGEOT ou réalisée sans respecter les prescriptions techniques définies par le Constructeur entraîne la suspension de la garantie commerciale.

! Installation d'accessoires émetteurs de radiocommunication

Avant d'installer un émetteur de radiocommunication avec antenne extérieure, consulter impérativement le réseau PEUGEOT pour connaître les caractéristiques des émetteurs (bande de fréquence, puissance de sortie maximum, position antenne, conditions spécifiques d'installation) qui peuvent être montés, conformément à la Directive Compatibilité Électromagnétique Automobile (2004/104/CE).

i Déclarations de conformité des équipements radioélectriques

Les certificats sont disponibles sur le site Internet <http://public.servicebox.peugeot.com/APddb/>.

Feux de détresse

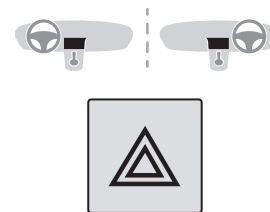

► Appuyer sur ce bouton rouge, tous les feux indicateurs de direction clignotent. Ils peuvent fonctionner contact coupé.

Allumage automatique des feux de détresse

Lors d'un freinage d'urgence, en fonction de la force de décélération, les feux de détresse s'allument automatiquement. Ils s'éteignent automatiquement à la première accélération. Ils peuvent être éteints en appuyant sur le bouton.

Avertisseur sonore



- Appuyer sur la partie centrale du volant.

Avertisseur sonore piéton (Électrique)

Ce système avertit les piétons de l'arrivée du véhicule.

L'avertisseur sonore piéton fonctionne dès la mise en mouvement du véhicule et jusqu'à 30 km/h, en marche avant et arrière.

Cette fonction ne peut pas être désactivée.

Anomalie de fonctionnement



En cas de dysfonctionnement, ce témoin s'allume au combiné.

Faire vérifier par le réseau PEUGEOT ou par un atelier qualifié.

Appel d'urgence ou d'assistance

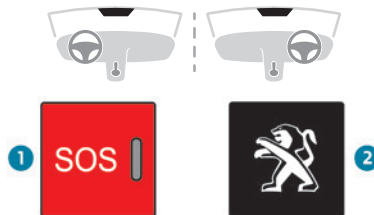

1. Peugeot Connect SOS
2. Peugeot Connect Assistance

Peugeot Connect SOS (PE112)

- En cas d'urgence, appuyer plus de 2 secondes sur la touche 1.

L'allumage du voyant et un message vocal confirment que l'appel est lancé vers les services de secours*.

"Peugeot Connect SOS" localise immédiatement votre véhicule et vous met en contact avec les secours publics compétents**.

- Un nouvel appui immédiat annule la demande.

Le voyant clignote lorsque les données du véhicule sont envoyées puis reste allumé lorsque la communication est établie.

! En cas de choc détecté par le calculateur d'airbags, et indépendamment des déploiements d'airbags éventuels, un appel d'urgence est lancé automatiquement.

i Ce service est accessible gratuitement.

Fonctionnement du système

– À la mise du contact, le voyant s'allume en rouge puis en vert et s'éteint : fonctionnement correct du système.

– Le voyant s'allume en rouge fixe : dysfonctionnement du système.

– Le voyant clignote en rouge : pile de secours à remplacer.

Dans les 2 derniers cas, les services d'appels d'urgence et d'assistance risquent de ne pas fonctionner.

Consulter un réparateur qualifié dans les meilleurs délais.

* Selon les conditions générales d'utilisation du service disponible en point de vente et sous réserve des limites technologiques et techniques.

** Suivant la couverture géographique de "Peugeot Connect SOS" et "Peugeot Connect Assistance".

La liste des pays couverts et des services télématiques est disponible en point de vente ou sur le site Internet de votre pays.

i Le dysfonctionnement du système n'empêche pas le véhicule de rouler.

i Traitement des données

Tout traitement de données à caractère personnel par le système "Peugeot Connect SOS" (PE112) est effectué dans le respect des règles en matière de protection des données à caractère personnel prévues par le Règlement 2016/679 et la Directive 2002/58/CE du Parlement Européen et du Conseil et, en particulier, vise à sauvegarder l'intérêt vital des personnes concernées conformément à l'article 6.1, point d) du Règlement 2016/679. Le traitement de ces données est strictement limité à la prise en charge du système "Peugeot Connect SOS" au numéro 112 d'appel d'urgence unique européen. Le système "Peugeot Connect SOS" ne peut collecter et traiter que les données suivantes sur le véhicule : numéro de châssis, type (véhicule de transport de personnes ou véhicule utilitaire léger), type de carburant ou source d'énergie, trois dernières positions et direction suivie, fichier-journal enregistrant l'activation automatique du système, avec horodatage. Les destinataires des données traitées sont les centres de réception des appels d'urgence

désignés par les autorités compétentes du pays sur le territoire duquel ils sont situés afin de recevoir en priorité et de prendre en charge les appels destinés au numéro 112.

i Conservation des données

Les données contenues dans la mémoire du système ne sont pas accessibles en dehors de celui-ci avant le déclenchement d'un appel. Le système n'est pas traçable et ne fait pas l'objet d'une surveillance constante en mode de fonctionnement normal. Les données de la mémoire interne du système sont automatiquement et constamment effacées. Seules les 3 dernières positions du véhicule sont conservées. Après le déclenchement d'un appel d'urgence, l'historique des données est conservé au maximum 13 heures.

i Accès aux données

Vous disposez d'un droit d'accès aux données et pouvez, si nécessaire, demander la rectification, l'effacement ou la limitation du traitement des données vous concernant dont le traitement n'est pas conforme aux dispositions du Règlement

2016/679. Tout tiers auquel les données ont été communiquées doit être notifié de toute rectification, tout effacement ou toute limitation effectué conformément avec ladite directive, sauf si cela s'avère impossible ou suppose un effort disproportionné. Vous pouvez également exercer votre droit de déposer une plainte auprès de l'autorité compétente en matière de protection des données.

Peugeot Connect Assistance

- ▶ En cas d'immobilisation du véhicule, appuyer plus de 2 secondes sur la touche **2** pour demander une assistance (confirmée par un message vocal*).
- ▶ Un nouvel appui immédiat annule la demande.

i Un mode privé permet de gérer le niveau de partage (données et/ou position) entre votre véhicule et la marque PEUGEOT. Il peut être paramétrable dans le menu **Réglages** de l'écran tactile. À défaut, selon équipement, désactiver/réactiver la géolocalisation par un appui simultané sur les 2 touches suivi d'un appui

* Suivant la couverture géographique de "Peugeot Connect SOS", "Peugeot Connect Assistance" et la langue nationale officielle choisie par le propriétaire du véhicule.

La liste des pays couverts et des services télématiques est disponible en point de vente ou sur le site Internet de votre pays.

sur la touche "Peugeot Connect Assistance" pour valider.

i Si vous avez acheté votre véhicule en dehors du réseau PEUGEOT, vous êtes invité à vérifier la configuration de ces services et pouvez en demander la modification auprès de votre réseau. Dans un pays multilingue, la configuration est possible dans la langue nationale officielle de votre choix.

i Pour des raisons techniques, notamment pour une meilleure qualité des services télématiques bénéficiant au client, le Constructeur se réserve le droit d'opérer à tout moment des mises à jour du système télématique embarqué du véhicule.

i Si vous bénéficiez de l'offre Peugeot Connect Packs avec Pack SOS et Assistance inclus, vous disposez de services complémentaires dans votre espace personnel via le site internet de votre pays. Pour toute information relative au Pack SOS et Assistance, se référer aux conditions générales relatives à ces services.

Programme de stabilité électronique (ESC)

Le programme de stabilité électronique intègre les systèmes suivants :

- Antiblocage des roues (ABS) et Répartiteur électronique de freinage (REF).
- Assistance au freinage d'urgence (AFU).
- Antipatinage des roues (ASR).
- Contrôle dynamique de stabilité (CDS).
- Contrôle de stabilité de la remorque (TSM).

Antiblocage des roues (ABS) / Répartiteur électronique de freinage (REF)

Ces systèmes accroissent la stabilité et la maniabilité du véhicule lors du freinage et contribuent à un meilleur contrôle dans les virages, en particulier sur revêtement dégradé ou glissant.

Le système ABS empêche le blocage des roues en cas de freinage d'urgence.

Le répartiteur électronique de freinage assure une gestion intégrale de la pression de freinage roue par roue.

► En cas de freinage d'urgence, appuyer très fortement sur la pédale sans jamais relâcher l'effort.

i Le fonctionnement normal du système ABS peut se manifester par de légères vibrations sur la pédale de frein.



L'allumage fixe de ce témoin signale un dysfonctionnement du système ABS.

Le véhicule conserve un freinage standard.

Rouler prudemment à vitesse modérée.

Faire vérifier par le réseau PEUGEOT ou par un atelier qualifié.



L'allumage de ce témoin, couplé aux témoins **STOP** et ABS, accompagné de

l'affichage d'un message et d'un signal sonore, signale un dysfonctionnement du répartiteur électronique de freinage.

L'arrêt du véhicule est impératif.

Stationner dans les meilleures conditions de sécurité et couper le contact.

Faire appel au réseau PEUGEOT ou à un atelier qualifié.



En cas de changement de roues (pneus et jantes), veiller à ce qu'elles soient homologuées pour le véhicule.



Après un choc

Faire vérifier par le réseau PEUGEOT ou par un atelier qualifié.

Assistance au freinage d'urgence (AFU)

Ce système permet, en cas d'urgence, d'atteindre plus vite la pression optimale de freinage, donc de réduire la distance d'arrêt. Il se déclenche en fonction de la vitesse d'actionnement de la pédale de frein. Cela se traduit par une diminution de la résistance de la pédale et une augmentation de l'efficacité du freinage.

Antipatinage des roues (ASR) / Contrôle dynamique de stabilité (CDS)

L'antipatinage des roues optimise la motricité en agissant sur les freins des roues motrices et sur le moteur, afin d'éviter le patinage d'une ou plusieurs roues. Il améliore aussi la stabilité directionnelle du véhicule.

En cas d'écart entre la trajectoire suivie par le véhicule et celle souhaitée par le conducteur, le contrôle dynamique de stabilité agit automatiquement sur le frein d'une ou plusieurs roues et sur le moteur pour inscrire le véhicule dans la trajectoire souhaitée, dans la limite des lois de la physique.

Ces systèmes sont automatiquement activés à chaque démarrage du véhicule.



En cas de problème d'adhérence ou de trajectoire, ces systèmes se mettent en

marche (confirmé par le clignotement de ce témoin au combiné).

Désactivation / Réactivation

Dans des conditions exceptionnelles (démarrage du véhicule embourbé, immobilisé dans la neige, sur sol meuble), il peut s'avérer utile de désactiver le système ASR pour faire patiner librement les roues et retrouver de l'adhérence.

Dès que les conditions d'adhérence le permettent, réactiver le système.



Le paramétrage se fait par le menu **Conduite / Véhicule** de l'écran tactile.



La désactivation est signalée par l'allumage de ce témoin au combiné et l'affichage d'un message.

Le système ASR se réactive automatiquement après chaque coupure de contact ou à partir de 50 km/h.

En dessous de 50 km/h, le réactiver manuellement.

Anomalie de fonctionnement



En cas de dysfonctionnement, ce témoin s'allume au combiné, accompagné de l'affichage d'un message et d'un signal sonore. Faire vérifier par le réseau PEUGEOT ou par un atelier qualifié.

! ASR / CDS

Ces systèmes offrent un surcroît de sécurité en conduite normale, mais ils ne doivent pas inciter le conducteur à prendre

des risques supplémentaires ou à rouler à des vitesses trop élevées.

C'est lorsque les conditions d'adhérence diminuent (pluie, neige, verglas) que les risques de perte d'adhérence augmentent. Il est donc indispensable, pour votre sécurité, de conserver ces systèmes activés en toutes conditions, et particulièrement lorsque celles-ci sont difficiles.

Le fonctionnement de ces systèmes est assuré sous réserve du respect des préconisations du Constructeur, concernant tant les roues (pneumatiques et jantes), les composants de freinage, les composants électroniques que les procédures de montage et d'intervention du réseau PEUGEOT. Afin de bénéficier de l'efficacité de ces systèmes en conditions hivernales, il est recommandé d'utiliser des pneumatiques neige ou 4 saisons. Il est alors impératif d'équiper les 4 roues avec des pneumatiques homologués pour le véhicule.

Toutes les caractéristiques des pneumatiques sont regroupées sur l'étiquette pneumatiques / peinture. Pour plus d'informations sur les **Éléments d'identification**, se reporter à la rubrique correspondante.

Contrôle de stabilité de la remorque (TSM)

En situation de remorquage, ce système permet de réduire les risques d'embarquée du véhicule et de la remorque.

Fonctionnement

Le système est automatiquement activé à la mise du contact.

Le programme de stabilité électronique (ESC) ne doit pas présenter de dysfonctionnement.

La vitesse du véhicule doit être comprise entre 60 km/h et 160 km/h.



Lorsque des mouvements d'oscillation de la remorque sont détectés, le système agit sur les freins pour stabiliser la remorque et réduit, si nécessaire, la puissance du moteur pour ralentir le véhicule (confirmé par le clignotement de ce témoin au combiné et par l'allumage des feux de stop).

Pour connaître les masses et les charges remorquables, se reporter à la rubrique

Caractéristiques des moteurs et charges remorquables ou au certificat d'immatriculation du véhicule.

Pour rouler en toute sécurité avec un **Dispositif d'attelage**, se reporter à la rubrique correspondante.

Anomalie de fonctionnement



En cas de dysfonctionnement, ce témoin s'allume au combiné, accompagné de l'affichage d'un message et d'un signal sonore. Pour continuer à tracter une remorque, réduire la vitesse et rouler prudemment ! Faire vérifier par le réseau PEUGEOT ou par un atelier qualifié.



Le système de contrôle de stabilité de la remorque offre un surcroît de sécurité en conduite normale, dans le respect des recommandations d'utilisation de la remorque et de la législation en vigueur dans le pays. Il ne doit pas inciter le conducteur à prendre des risques supplémentaires, comme utiliser une remorque dans des conditions de fonctionnement dégradées (ex. : chargement excessif, non-respect du poids sur flèche, pneumatiques usés ou sous-gonflés, système de freinage défaillant) ou rouler à des vitesses trop élevées.

Dans certains cas, les mouvements d'oscillation de la remorque peuvent ne pas être détectés par le système, notamment avec une remorque légère.

En cas de conduite sur chaussée glissante ou dégradée, le système peut ne pas empêcher une embarquée brutale de la remorque.

Advanced Grip Control

Ce système d'antipatinage spécifique breveté améliore la motricité dans la neige, la boue et le sable.

Pour une adhérence optimale dans la neige, il est recommandé d'équiper le véhicule de pneumatiques hiver. Pour une performance optimale du système, consulter le réseau PEUGEOT pour choisir les pneumatiques les plus adaptés.

Recommandations

Le véhicule est principalement conçu pour circuler sur des routes goudronnées, mais il peut emprunter occasionnellement d'autres voies moins carrossables. Cependant, il ne permet pas la conduite tout-terrain :

- Conduite sur terrains pouvant endommager le soubassement ou arracher des éléments (ex. : tuyau de carburant, refroidisseur carburant) par des obstacles ou des pierres notamment.
- Conduite sur terrains à forte pente et à adhérence réduite.
- Franchissement de cours d'eau.

Modes de fonctionnement

Neige

Ce mode adapte en permanence le niveau de patinage pour offrir un maximum de motricité en fonction des conditions de neige (beaucoup de patinage dans la neige épaisse ; très peu sur le verglas). Le patinage s'adapte aussi aux conditions rencontrées lors des roulages en montée en s'optimisant sur l'accélération du véhicule.

(mode actif jusqu'à 80 km/h)

Boue

Ce mode autorise, lors du démarrage, beaucoup de patinage sur la roue la moins adhérente pour favoriser l'évacuation de la boue et retrouver de l'adhérence. Parallèlement, la roue la plus adhérente est gérée de façon à passer le plus de couple de traction possible.

En phase de progression, le système optimise le patinage pour répondre, au mieux, aux sollicitations du conducteur.

(mode actif jusqu'à 50 km/h)

Sable

Ce mode autorise un peu de patinage sur les deux roues motrices de façon simultanée pour faire progresser le véhicule et limiter les risques d'ensablement.

(mode actif jusqu'à 120 km/h)

! Sur le sable, ne pas utiliser les autres modes sous peine d'enliser le véhicule.

Activation / Désactivation

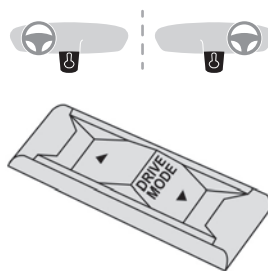

- ▶ Appuyer sur le bouton **DRIVE MODE** ; les différents modes s'affichent au combiné.
- ▶ Sélectionner "**Neige**", "**Boue**" ou "**Sable**" en fonction du contexte.

Le mode choisi reste affiché au combiné.

- ▶ Pour désactiver, sélectionner le mode "**Normal**" ou un autre mode de conduite.

Le système se désactive automatiquement à la coupure du contact.

Hill Assist Descent Control

Système d'aide à la descente de pentes moyennes à fortes, sur chaussées goudronnées ou non (ex. : graviers, boue).

Ce système permet de réduire le risque de glissade ou d'emballement du véhicule lors de sa progression en descente, en marche avant comme en marche arrière.

En descente, le système assiste le conducteur dans la mise en mouvement du véhicule à une vitesse constante, en fonction du rapport engagé, tout en relâchant progressivement les freins.

- i** Pour que le système s'active, la pente doit être supérieure à 5 %.

Le système peut être utilisé avec la boîte de vitesses au point mort.

A défaut, engager un rapport correspondant à la vitesse pour éviter que le moteur cale.

Avec une boîte de vitesses automatique, le système peut être utilisé avec le sélecteur en **N**, **D** ou **R**.

- !** Lorsque ce système entre en régulation, l'Active Safety Brake est automatiquement désactivé.

- i** Le système n'est plus disponible, si la vitesse du véhicule est :
 - Supérieure à 70 km/h.
 - Gérée par le Régulateur de vitesse adaptatif, suivant le type de boîte de vitesses.

Marche

Par défaut, le système n'est pas sélectionné. L'état du système n'est pas mémorisé à la coupure du contact.

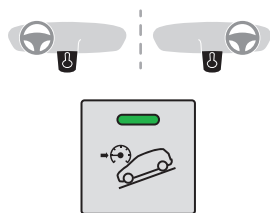

 ► Pour sélectionner le système, vitesse inférieure à 50 km/h, appuyer sur ce bouton jusqu'à l'allumage de son voyant vert ; ce témoin apparaît en gris au combiné.

 ► Vitesse inférieure à 30 km/h, le système devient actif ; ce témoin s'allume en vert au combiné.

► Dès que le véhicule commence sa descente, le conducteur peut relâcher les pédales d'accélérateur et de frein, le système régule la vitesse :

 – Si la boîte de vitesses est engagée sur le premier ou le deuxième rapport, la vitesse diminue et le témoin clignote rapidement.

– Si la boîte de vitesses est au point mort ou si la pédale d'embrayage est enfoncée, la vitesse diminue et le témoin clignote lentement ; dans ce cas, la vitesse maintenue en descente est plus faible.

Dans une descente, véhicule à l'arrêt, si le conducteur relâche les pédales d'accélérateur et de frein, le système relâchera les freins pour une mise en mouvement progressive du véhicule.

Les feux de stop s'allument automatiquement lorsque le système est en régulation.

Si la vitesse dépasse 30 km/h, la régulation se met en pause automatiquement, le témoin repasse en gris au combiné, mais le voyant vert du bouton reste toujours allumé.

La régulation reprend automatiquement dès que la vitesse repasse en dessous de 30 km/h, que les conditions de pente et de relâchement des pédales sont respectées.

À tout moment, il est possible d'appuyer de nouveau sur la pédale d'accélérateur ou de frein.

Arrêt

► Appuyer sur le bouton jusqu'à l'extinction de son voyant ; le témoin s'éteint au combiné.

Au-delà de 70 km/h, le système se désactive automatiquement ; le voyant du bouton s'éteint.

Anomalie de fonctionnement

 En cas de dysfonctionnement, ce témoin s'allume en vert au combiné,

accompagné de l'affichage d'un message.

Faire vérifier par le réseau PEUGEOT ou par un atelier qualifié.

Ceintures de sécurité

Enrouleur

Les ceintures de sécurité sont équipées d'un enrouleur permettant l'ajustement automatique

de la longueur de sangle à la morphologie de l'utilisateur. Le rangement de la ceinture s'effectue automatiquement lorsque celle-ci n'est pas utilisée.

Les enrouleurs sont équipés d'un dispositif de blocage automatique lors d'une collision, d'un freinage d'urgence ou du retournement du véhicule. Il est possible de le débloquer en tirant fermement la sangle et en la relâchant pour qu'elle se rembobine légèrement.

Prétension pyrotechnique

Ce système améliore la sécurité lors des chocs frontaux et latéraux.

Selon l'importance du choc, le système de prétension pyrotechnique tend instantanément les ceintures et les plaque sur le corps des occupants.

Les ceintures à prétension pyrotechnique sont actives lorsque le contact est mis.

Limiteur d'effort

Ce système atténue la pression de la ceinture contre le thorax de l'occupant, améliorant ainsi sa protection.

! En cas de choc

En fonction de la nature et de l'importance des chocs, le dispositif pyrotechnique peut se déclencher avant et indépendamment du déploiement des airbags. Le déclenchement des prétensionneurs s'accompagne d'un léger dégagement de fumée inoffensive et d'un

bruit, dus à l'activation de la cartouche pyrotechnique intégrée au système. Dans tous les cas, le témoin d'airbag s'allume.

Après un choc, faire vérifier et éventuellement remplacer le système des ceintures de sécurité par le réseau PEUGEOT ou par un atelier qualifié.

Ceintures de sécurité avant

Les ceintures de sécurité avant sont équipées d'un système de prétension pyrotechnique, selon version, et d'un limiteur d'effort.

Ceintures de sécurité arrière

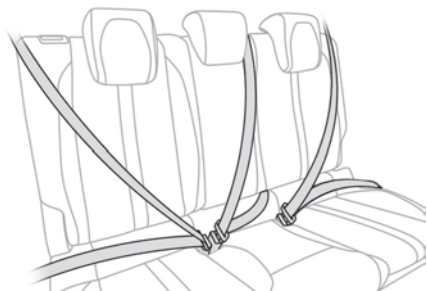

Les places arrière sont équipées chacune d'une ceinture, dotée de trois points d'ancrage et d'un enrouleur.

Les places latérales sont équipées, selon version, d'un système de prétension pyrotechnique et d'un limiteur d'effort.

Verrouillage

- ▶ Tirer la sangle, puis insérer le pêne dans la boucle.
- ▶ Vérifier le verrouillage en effectuant un essai de traction sur la sangle.

Déverrouillage

- ▶ Appuyer sur le bouton rouge de la boucle.
- ▶ Accompagner l'enroulement de la ceinture.

Alertes de non-bouclage et de débouclage

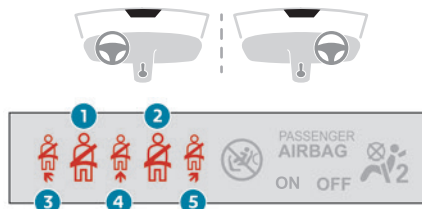

1. Témoin de ceinture avant gauche
2. Témoin de ceinture avant droite
3. Témoin de ceinture arrière gauche
4. Témoin de ceinture arrière centrale
5. Témoin de ceinture arrière droite

Si la ceinture correspondante n'est pas bouclée ou est débouclée, à la mise du contact, le témoin de ceintures s'allume dans le combiné et le témoin correspondant (1 à 5) s'allume en rouge dans l'afficheur des témoins de ceinture et d'airbag frontal passager.

i Si une ceinture arrière n'est pas bouclée, le témoin correspondant (3 à 5) s'allume pendant environ 30 secondes.

À partir d'environ 20 km/h et pendant 2 minutes, chaque témoin correspondant à une place occupée dont la ceinture est débouclée clignote, accompagné d'un signal sonore. Passées ces 2 minutes, le témoin de la place correspondante reste allumé tant que le conducteur ou le passager avant / arrière ne boucle pas sa ceinture.

Conseils

! Le conducteur doit s'assurer que les passagers utilisent correctement les ceintures de sécurité et qu'ils sont tous bien attachés avant de rouler.

Quelle que soit sa place dans le véhicule, toujours mettre sa ceinture de sécurité, même pour des trajets de courte durée.

Ne pas inverser les boucles de ceinture, car celles-ci ne rempliraient pas entièrement leur rôle.

Pour garantir le bon fonctionnement des boucles de ceinture, s'assurer de l'absence de tout corps étranger (ex. : pièce de monnaie) avant le bouclage.

Avant et après utilisation, s'assurer que la ceinture est correctement enroulée.

Après rabattement ou déplacement d'un siège ou d'une banquette arrière, s'assurer

que la ceinture est correctement positionnée et enroulée.

! Installation

La partie basse de la sangle doit être positionnée le plus bas possible sur le bassin. La partie haute doit être positionnée dans le creux de l'épaule.

A l'avant, l'ajustement de la position de la ceinture de sécurité peut nécessiter le réglage en hauteur du siège.

Pour être efficace, une ceinture de sécurité :

- Doit être tendue au plus près du corps.
- Doit être tirée devant soi par un mouvement régulier, en vérifiant qu'elle ne se vrille pas.
- Ne doit maintenir qu'une seule personne.
- Ne doit pas porter de trace de coupure ou d'effilochage.
- Ne doit pas être transformée ou modifiée afin de ne pas altérer sa performance.

! Recommandations pour les enfants

Utiliser un siège enfant adapté, si le passager a moins de 12 ans ou mesure moins d'un mètre cinquante.

Ne jamais utiliser la même ceinture de sécurité pour attacher plusieurs enfants. Ne jamais transporter un enfant sur les genoux.

Pour plus d'informations sur les **Sièges enfants**, se reporter à la rubrique correspondante.

! Entretien

En raison des prescriptions de sécurité en vigueur, pour toute intervention sur les ceintures de sécurité de votre véhicule, s'adresser à un atelier qualifié disposant de la compétence et du matériel adapté, ce que le réseau PEUGEOT est en mesure d'apporter. Faire vérifier périodiquement les ceintures par le réseau PEUGEOT ou par un atelier qualifié et particulièrement si les sangles présentent des traces de détérioration.

Nettoyer les sangles de ceinture avec de l'eau savonneuse ou un produit nettoyant textile, vendu dans le réseau PEUGEOT.

Airbags

Généralités

Système conçu pour renforcer la sécurité des occupants situés aux places avant et aux places latérales arrière, en cas de collision violente. Les airbags complètent l'action des ceintures de sécurité équipées de limiteur d'effort. Des détecteurs électroniques enregistrent et analysent les chocs frontaux et latéraux subis dans les zones de détection de choc :

- En cas de choc violent, les airbags se déploient instantanément et contribuent à mieux protéger les occupants du véhicule ; aussitôt après le choc, les airbags se dégonflent rapidement afin de ne gêner ni la visibilité, ni la sortie éventuelle des occupants.
- En cas de choc peu violent, d'impact sur la face arrière et dans certaines conditions de retournement, les airbags peuvent ne pas se déployer ; seule la ceinture de sécurité contribue à assurer votre protection dans ces situations. L'importance d'un choc dépend de la nature de l'obstacle et de la vitesse du véhicule au moment de la collision.

! Les airbags ne fonctionnent pas contact coupé.

Cet équipement ne se déploie qu'une seule fois. Si un second choc survient (lors du même accident ou d'un autre accident), l'airbag ne se déclenchera plus.

Zones de détection de choc

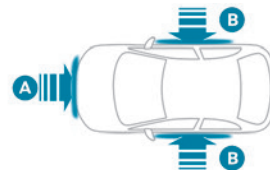

A. Zone d'impact frontal

B. Zone d'impact latéral

i Le déclenchement d'un ou des airbags s'accompagne d'un léger dégagement de fumée et d'un bruit, dus à l'activation de la cartouche pyrotechnique intégrée au système.

Cette fumée n'est pas nocive, mais peut se révéler irritante pour des personnes sensibles.

Le bruit de la détonation liée au déclenchement d'un ou des airbags peut entraîner une légère diminution de la capacité auditive pendant un bref laps de temps.

Airbags frontaux

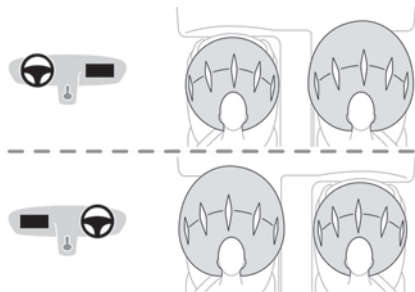

Ce système protège, en cas de choc frontal violent, le conducteur et le passager avant afin de limiter les risques de traumatisme à la tête et au thorax.

Pour le conducteur, l'airbag est intégré au centre du volant ; pour le passager avant, dans la planche de bord au-dessus de la boîte à gants.

Déclenchement

Ils se déclenchent, sauf l'airbag frontal passager s'il est désactivé*, en cas de choc frontal violent appliqué sur tout ou partie de la zone d'impact frontal **A**.

L'airbag frontal s'interpose entre le thorax et la tête de l'occupant avant du véhicule et le volant, côté conducteur, et la planche de bord, côté passager, pour amortir sa projection en avant.

Airbags latéraux

Ce système protège, en cas de choc latéral violent, le conducteur et le passager avant afin de limiter les risques de traumatisme au thorax, entre la hanche et l'épaule.

Chaque airbag latéral est intégré dans l'armature du dossier de siège, côté porte.

Déclenchement

Les airbags latéraux se déclenchent unilatéralement en cas de choc latéral violent appliqué sur tout ou partie de la zone d'impact latéral **B**.

L'airbag latéral s'interpose entre le thorax de l'occupant du véhicule et le panneau de porte correspondant.

Airbags rideaux

Système contribuant à renforcer la protection, en cas de choc latéral violent, du conducteur et des passagers (sauf le passager arrière central) afin de limiter les risques de traumatisme sur le côté de la tête.

Chaque airbag rideau est intégré dans les montants et la partie supérieure de l'habitacle.

Déclenchement

Il se déclenche simultanément avec l'airbag latéral correspondant en cas de choc latéral violent appliqué sur tout ou partie de la zone d'impact latéral **B**.

L'airbag rideau s'interpose entre les occupants avant et arrière du véhicule et les vitres correspondantes.

Anomalie de fonctionnement



En cas de dysfonctionnement, ce témoin s'allume au combiné. Consulter impérativement le réseau PEUGEOT ou un atelier qualifié pour vérification du système. Les airbags pourraient ne pas se déclencher en cas de choc violent.



Lors d'un choc ou d'un accrochage léger sur le côté du véhicule ou en cas de

* Pour plus d'informations sur la Désactivation de l'airbag frontal passager, se reporter à la rubrique correspondante.

tonneau, les airbags peuvent ne pas se déclencher.

Lors d'une collision arrière ou frontale, aucun des airbags latéraux ne se déclenche.

Conseils

! Pour que les airbags soient pleinement efficaces, respecter les règles de sécurité ci-dessous.

Adopter une position assise normale et verticale.

S'attacher dans son siège et positionner correctement la ceinture de sécurité.

Ne rien laisser s'interposer entre les occupants et les airbags (ex. : enfant, animal, objet), ne rien fixer ou coller à proximité et sur la trajectoire de sortie des airbags, cela pourrait occasionner des blessures lors de leur déploiement.

Ne jamais modifier la définition d'origine du véhicule, tout particulièrement dans l'environnement direct des airbags.

Même en observant toutes les précautions évoquées, un risque de blessures ou de légères brûlures à la tête, au buste ou aux bras, lors du déclenchement d'un airbag n'est pas exclu. En effet, le sac se gonfle de façon quasi-instantanée (quelques millisecondes) puis, se dégonfle dans le même temps en évacuant les gaz chauds par des orifices prévus à cet effet.

Après un accident ou le vol du véhicule, faire vérifier les systèmes d'airbags.

Toute intervention doit être effectuée exclusivement par le réseau PEUGEOT ou par un atelier qualifié.

! Airbags frontaux

Ne pas conduire en tenant le volant par ses branches ou en laissant les mains sur le moyeu central du volant.

Ne pas poser les pieds sur la planche de bord, côté passager.

Ne pas fumer, car le déploiement des airbags peut occasionner des brûlures ou des risques de blessures dus à la cigarette ou à la pipe.

Ne jamais démonter, percer ou soumettre le volant à des coups violents.

Ne rien fixer ou coller sur le volant et sur la planche de bord, cela pourrait occasionner des blessures lors du déploiement des airbags.

! Airbags latéraux

Recouvrir les sièges uniquement avec des housses homologuées, compatibles avec le déclenchement de ces airbags. Pour connaître la gamme de housses adaptées au véhicule, consulter le réseau PEUGEOT.

Ne rien fixer ou coller sur les dossiers des sièges (ex. : vêtements), cela pourrait occasionner des blessures au thorax ou au bras lors du déploiement de l'airbag.

Ne pas approcher plus que nécessaire le buste de la porte.

À l'arrière, tout objet disposé sur les places latérales ou sur le dossier rabattu de la banquette 1/3 peut devenir un projectile au déploiement des airbags latéraux.

Les panneaux de portes avant du véhicule comportent des capteurs de chocs latéraux.

Une porte endommagée ou toute intervention non conforme (modification ou réparation) sur les portes avant ou leur garniture intérieure peut compromettre le fonctionnement de ces capteurs - Risque de dysfonctionnement des airbags latéraux !

Toute intervention doit être effectuée exclusivement par le réseau PEUGEOT ou par un atelier qualifié.

! Airbags rideaux

Ne rien fixer ou coller sur le pavillon, cela pourrait occasionner des blessures à la tête lors du déploiement de l'airbag rideau.

Ne pas démonter les poignées de maintien implantées sur le pavillon, elles participent à la fixation des airbags rideaux.

Sièges enfants

! La réglementation sur le transport des enfants est spécifique à chaque pays. Consulter la législation en vigueur dans votre pays.

Pour assurer une sécurité optimale, respecter les consignes suivantes :

- Conformément à la réglementation européenne, **tous les enfants de moins de 12 ans ou d'une taille inférieure à 1 mètre 50 doivent être transportés dans des sièges enfants homologués adaptés à leur poids**, aux places équipées d'une ceinture de sécurité ou d'ancrages ISOFIX.
- **Statistiquement, les places les plus sûres pour le transport des enfants sont les places arrière de votre véhicule.**
- **Un enfant de moins de 9 kg doit obligatoirement être transporté en position dos à la route à l'avant comme à l'arrière.**

i Il est recommandé de transporter les enfants sur **les places arrière** du véhicule :

- **"dos à la route"** jusqu'à 3 ans,
- **"face à la route"** à partir de 3 ans.

! S'assurer que la ceinture de sécurité est correctement positionnée et bien tendue. Pour les sièges enfants avec béquille, s'assurer que celle-ci est en contact stable avec le sol.

Conseils

! La mauvaise installation d'un siège enfant dans un véhicule compromet la protection de l'enfant en cas de collision. Vérifier qu'il n'y a pas de ceinture de sécurité ou de boucle de ceinture de sécurité sous le siège enfant, cela risquerait de le déstabiliser. Penser à boucler les ceintures de sécurité ou le harnais des sièges enfants en limitant au maximum le jeu par rapport au corps de l'enfant, même pour les trajets de courte durée.

Pour l'installation du siège enfant avec la ceinture de sécurité, vérifier que celle-ci est bien tendue sur le siège enfant et qu'elle maintient fermement le siège enfant sur le siège du véhicule. Si le siège passager est réglable, l'avancer si nécessaire.

Enlever l'appui-tête avant toute installation de siège enfant avec dossier sur une place passager.

S'assurer que l'appui-tête est bien rangé ou attaché afin d'éviter qu'il ne se transforme en projectile en cas de freinage important. Remettre l'appui-tête en place une fois que le siège enfant a été enlevé.

! **Installation d'un rehausseur**
La partie thoracique de la ceinture doit être positionnée sur l'épaule de l'enfant sans toucher le cou.

Vérifier que la partie abdominale de la ceinture de sécurité passe bien sur les cuisses de l'enfant.

Utiliser un rehausseur avec dossier, équipé d'un guide de ceinture au niveau de l'épaule.

! Protections complémentaires

Pour empêcher l'ouverture accidentelle des portes et des vitres arrière, utiliser le dispositif "Sécurité enfants".

Veiller à ne pas ouvrir de plus d'un tiers les vitres arrière.

Pour protéger les jeunes enfants des rayons solaires, équiper les vitres arrière de stores latéraux.

Par sécurité, ne pas laisser :

- un enfant seul et sans surveillance dans un véhicule,
- un enfant ou un animal dans un véhicule exposé au soleil, vitres fermées,
- les clés à la portée des enfants à l'intérieur du véhicule.

Siège enfant à l'arrière

"Face à la route" ou "Dos à la route"





► Avancer le siège avant du véhicule et redresser le dossier de sorte que les jambes de l'enfant installé dans le siège enfant "face à la route" ou que le siège enfant "dos à la route" ne touchent pas le siège avant du véhicule.

► Vérifier que le dossier du siège enfant "face à la route" est le plus proche possible du dossier du siège arrière du véhicule, voire en contact si possible.

Place arrière centrale

Un siège enfant avec béquille ne doit jamais être installé sur la **place passager arrière centrale**.

Siège enfant à l'avant



► Régler le siège passager avant dans la **position la plus haute**, dans la **position longitudinale arrière maximum**, dossier redressé.

"Face à la route"



! Laisser impérativement l'airbag frontal passager actif.

"Dos à la route"



! L'airbag frontal passager doit être impérativement neutralisé avant d'installer un siège enfant dos à la route. Sinon, **l'enfant risque d'être gravement blessé ou tué lors du déploiement de l'airbag.**



Étiquette d'avertissement - Airbag frontal passager

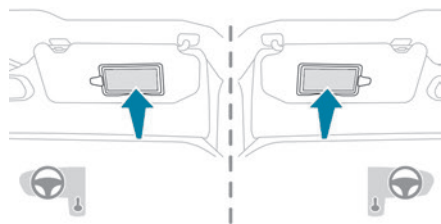

Respecter impérativement la consigne suivante, rappelée par l'étiquette d'avertissement située de chaque côté du pare-soleil passager :

NE JAMAIS installer de système de retenue pour enfants faisant face vers l'arrière sur un siège protégé par un coussin gonflable (AIRBAG) frontal ACTIVÉ. Cela peut provoquer la MORT de l'ENFANT ou le BLESSER GRAVEMENT.

Désactivation de l'airbag frontal passager



Airbag passager OFF

! Pour assurer la sécurité de l'enfant, neutraliser impérativement l'airbag frontal passager lorsqu'un siège enfant "dos à la route" est installé sur le siège passager avant. Sinon, l'enfant risque d'être gravement blessé ou tué lors du déploiement de l'airbag.

! Véhicules non équipés de la commande de neutralisation / réactivation

Il est formellement interdit d'installer un siège enfant "dos à la route" sur le siège passager avant - Risque de blessure grave ou de mort lors du déploiement de l'airbag !

Neutralisation / Réactivation de l'airbag frontal passager

Pour les véhicules équipés, la commande est située sur le côté de la planche de bord.

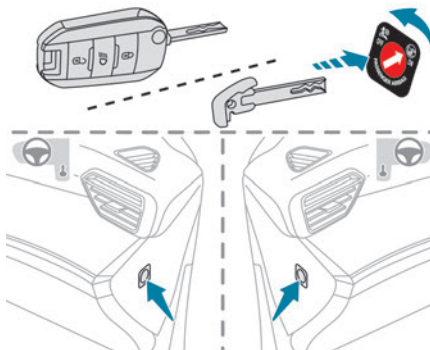

Contact coupé :

- Pour neutraliser l'airbag, tourner la clé dans la commande en position "OFF".
 - Pour le réactiver, la tourner en position "ON".
- À la mise du contact :



Ce témoin s'allume, en permanence, pour signaler la neutralisation.

Ou



Ce témoin s'allume, pendant 1 minute environ, pour signaler l'activation.

Sièges enfants recommandés

Gamme de sièges enfants se fixant à l'aide d'une **ceinture de sécurité trois points**.

Groupe 0+ : de la naissance à 13 kg



L1

"RÖMER Baby-Safe"
S'installe "dos à la route".

Groupes 2 et 3 : de 15 à 36 kg



L5

"RÖMER KIDFIX 2R"
Peut être fixé sur les ancrages ISOFIX du véhicule.
L'enfant est retenu par la ceinture de sécurité.

Groupes 2 et 3 : de 15 à 36 kg



Groupes 2 et 3 : de 15 à 36 kg**L6****"GRACO Booster"**

L'enfant est retenu par la ceinture de sécurité.
S'installe uniquement sur le siège passager
avant ou sur les places latérales arrière.

Fixations "ISOFIX"

Les sièges représentés ci-dessous sont équipés
d'ancrages ISOFIX réglementaires :

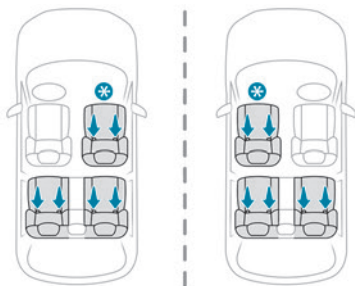

* Selon version.

Il s'agit de trois anneaux, signalés par un
marquage, pour chaque assise :

– Deux anneaux **A**, situés entre le dossier et
l'assise du siège du véhicule.

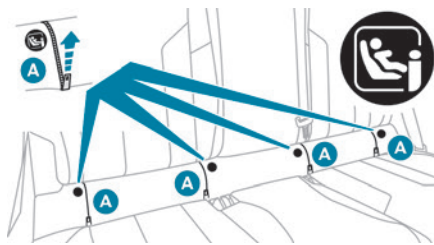

Les 2 verrous des **sièges enfants ISOFIX**
viennent s'y ancrer.

– Un anneau **B**, situé derrière le siège, appelé
TOP TETHER pour la fixation des sièges
équipés d'une sangle haute.



Siège avant

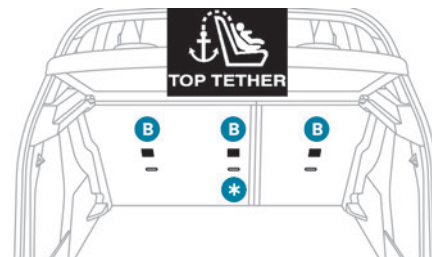
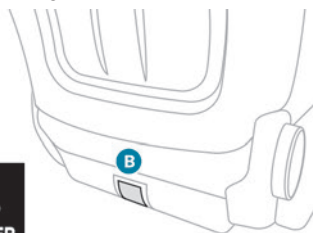

* Selon pays de commercialisation.

Sièges arrière

En cas de choc frontal, ce dispositif limite le
basculement du siège enfant vers l'avant.

Ce système de fixation ISOFIX assure un
montage fiable, solide et rapide, du siège enfant
dans le véhicule.

Pour fixer le siège enfant au **TOP TETHER** :

- ▶ Enlever et ranger l'appui-tête avant d'installer
le siège enfant à cette place (le remettre en
place une fois que le siège enfant a été enlevé).
- ▶ Passer la sangle du siège enfant derrière le
dossier du siège, en la centrant entre les orifices
de tiges d'appui-tête.
- ▶ Fixer l'attache de la sangle haute à
l'anneau **B**.
- ▶ Tendre la sangle haute.

i Lors de l'installation d'un siège enfant
ISOFIX sur la place arrière gauche de la
banquette, avant de fixer le siège, écarter au
préalable la ceinture de sécurité arrière
centrale vers le milieu du véhicule, de façon à

ne pas gêner le fonctionnement de la ceinture.

! La mauvaise installation d'un siège enfant dans un véhicule compromet la protection de l'enfant en cas de collision. Respecter strictement les consignes de montage indiquées dans la notice d'installation livrée avec le siège enfant.

i Pour connaître les possibilités d'installation des sièges ISOFIX dans votre véhicule, consulter le tableau récapitulatif.

Sièges enfants ISOFIX recommandés

i Se reporter également à la notice d'installation du fabricant du siège enfant pour connaître les indications d'installation et de retrait du siège.

"RÖMER Baby-Safe et sa base ISOFIX" (classe de taille : E)

Groupe 0+ : de la naissance à 13 kg



S'installe "dos à la route" à l'aide d'une base ISOFIX qui s'accroche aux anneaux **A**. La base comporte une béquille, réglable en hauteur, qui repose sur le plancher du véhicule.

Ce siège enfant peut également être fixé à l'aide d'une ceinture de sécurité. Dans ce cas, seule la coque est utilisée et attachée au siège du véhicule par la ceinture de sécurité trois points.

"RÖMER Duo Plus ISOFIX" (classe de taille : B1)

Groupe 1 : de 9 à 18 kg



S'installe uniquement "face à la route". S'accroche aux anneaux **A**, ainsi qu'à l'anneau **B**, appelé TOP TETHER, à l'aide d'une sangle haute.

3 positions d'inclinaison de la coque : assise, repos et allongée.

Ce siège enfant peut également être utilisé aux places non équipées d'ancrages ISOFIX. Dans ce cas, il est obligatoirement attaché au siège du véhicule par la ceinture de sécurité trois points. Régler le siège avant du véhicule pour que les pieds de l'enfant ne touchent pas le dossier.

Sièges enfants i-Size

Les sièges enfants i-Size sont équipés de deux verrous qui viennent s'ancrer sur les deux anneaux **A**.

Ces sièges enfants i-Size disposent également soit :

- D'une sangle haute qui s'attache sur l'anneau **B**.
- D'une béquille qui repose sur le plancher du véhicule, compatible avec la place homologuée i-Size.

Son rôle est d'empêcher le siège enfant de basculer en cas de collision.

Pour plus d'informations sur les **Fixations ISOFIX**, se reporter à la rubrique correspondante.

Installation des sièges enfants universels, ISOFIX et i-Size

Conformément à la réglementation européenne, ce tableau indique les possibilités d'installation des sièges enfants se fixant avec la ceinture de sécurité et homologués en universel **(a)** ainsi que les plus grands sièges enfants **ISOFIX** et **i-Size** aux places équipées d'ancrages **ISOFIX** dans le véhicule.

	Numéro du siège					
	Sièges avant (j)		Sièges arrière (j)			
	1	3	4	5	6	
	3	1	4	5	6	
Airbag frontal passager		Désactivé "OFF" (b)	Activé "ON" (c)			
Place compatible avec un siège enfant universel (a)	non	oui (d) (f) (l)	oui (d) (f) (m)	oui	oui (e)	oui
Place compatible avec un siège enfant i-Size	non	oui (n) / non (o)		oui	non	oui
Place équipée d'une attache TOP TETHER	non	oui (n) / non (o)		oui	non	oui
Siège enfant de type "Nacelle"	non	non		oui (g)	non	oui (g)
Siège enfant ISOFIX "Dos à la route"	non	R3 (n) / non (o)	non	R3 (h) (i)	non	R3 (h) (i)
Siège enfant ISOFIX "Face à la route"	non	F3 (n) / non (o)		F3	non	F3
Siège enfant rehausseur	non	B3 (n) / non (o)		B3	non	B3 (k)

Règles :

– Une place compatible **i-Size** est également compatible pour **R1**, **R2** et **F2X**, **F2**, **B2**.

– Une place compatible **R3** est également compatible pour **R1** et **R2**.

– Une place compatible **F3** est également compatible pour **F2X** et **F2**.

- Une place compatible **B3** est également compatible pour **B2**.
- (a) Siège enfant universel : siège enfant pouvant s'installer dans tous les véhicules avec la ceinture de sécurité.
- (b) Pour installer un siège enfant "**dos à la route**" à cette place, désactiver "**OFF**" impérativement l'airbag passager avant.
- (c) Seul un siège enfant "**face à la route**" est autorisé à cette place avec l'airbag passager avant activé "**ON**".
- (d) Pour un siège avec réglage en hauteur, régler celui-ci en position haute maximum et en position longitudinale arrière maximum.
- (e) Un siège enfant avec béquille ne doit jamais être installé en place arrière centrale.
- (f) Pour un siège sans réglage en hauteur, le dossier doit être redressé.
- (g) L'installation d'un siège enfant de type "**Nacelle**" sur ce siège peut empêcher l'installation d'autres sièges enfants à l'arrière.
- (h) Régler la hauteur du siège conducteur au maximum.
- (i) Régler le siège passager avant en position longitudinale avant maximum.
- (j) Selon version, consulter la législation en vigueur dans votre pays avant d'installer un enfant à cette place.
- (k) Ne pas rabattre le dossier.
- (l) Pour siège enfant universel "**dos à la route**" et/ou "**face à la route**" (**U**), groupe **0, 0+, 1, 2, et 3**.
- (m) Pour siège enfant universel "**face à la route**" (**UF**), groupe **1, 2, et 3** uniquement.
- (n) Sièges équipés d'ancrages **ISOFIX**.
- (o) Sièges non équipés d'ancrages **ISOFIX**.

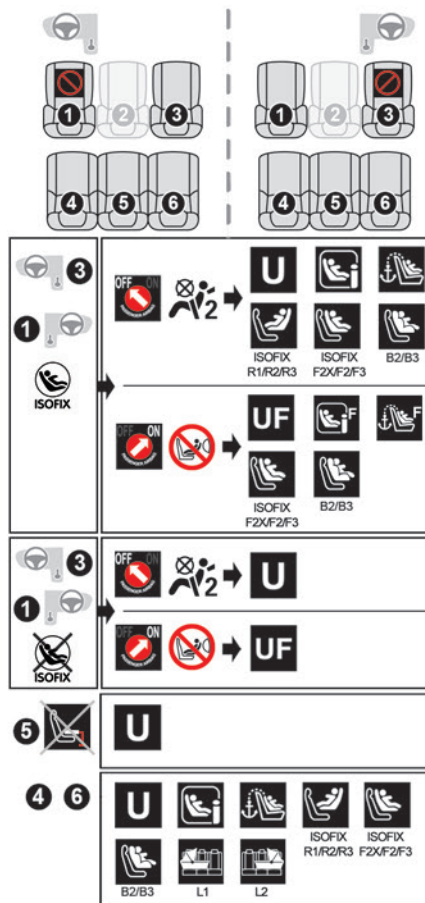

Légendes



Place interdisant l'installation d'un siège enfant.



Airbag frontal passager **désactivé**.



Airbag frontal passager **activé**.



Place adaptée à l'installation d'un siège enfant s'attachant avec la ceinture de sécurité et **homologué en universel "dos à la route" et/ou "face à la route"** (U) de toutes tailles et groupes de poids..



Place adaptée à l'installation d'un siège enfant s'attachant avec la ceinture de sécurité et **homologué en universel "face à la route"** (UF), des groupes **1, 2 et 3** uniquement.



Place autorisant la fixation d'un siège enfant **i-Size**.



Place non adaptée à l'installation d'un siège enfant avec béquille.



Place autorisant la fixation d'un siège enfant **i-Size face à la route**.



Présence d'un ancrage **TOP TETHER** à l'arrière du dossier, autorisant la fixation d'un **siège enfant ISOFIX universel**.



Présence d'un ancrage **TOP TETHER** à l'arrière du dossier, autorisant la fixation d'un **siège enfant ISOFIX universel face à la route**.



Siège enfant **ISOFIX** orienté vers l'arrière :

- **R1** : siège enfant **ISOFIX** pour **nourrisson**.
- **R2** : siège enfant **ISOFIX** de **taille réduite**.

- **R3** : siège enfant **ISOFIX** de **grande taille**.



Siège enfant **ISOFIX** orienté vers l'avant :
– **F2X** : siège enfant **ISOFIX** pour **tout-petits**.

- **F2** : siège enfant **ISOFIX** de **hauteur réduite**.

- **F3** : siège enfant **ISOFIX** de **grande hauteur**.



Siège enfant **rehausseur** :
– **B2** : siège **rehausseur** de **largeur réduite**.

- **B3** : siège **rehausseur** de **grande largeur**.



Siège enfant **ISOFIX** de type **"Nacelle"** :

- **L1** : orienté du côté gauche.

- **L2** : orienté du côté droit.



Place autorisant la fixation d'un siège enfant **ISOFIX**.



Place interdisant la fixation d'un siège enfant **ISOFIX**.

Pour les réglages de siège, se reporter au tableau **"Installation des sièges enfants universels, ISOFIX et i-Size"**.

Sécurité enfants mécanique



Ce dispositif interdit l'ouverture de la porte arrière par sa poignée intérieure. La commande, de couleur rouge, est située sur le chant de chaque porte arrière (signalée par une étiquette).

Verrouillage / Déverrouillage

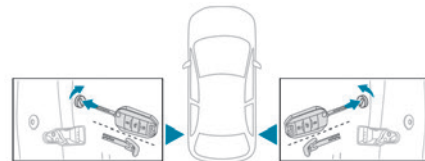

► Pour verrouiller, tourner la clé intégrée dans la commande **rouge** jusqu'en butée :

- Vers la droite sur la porte arrière gauche.
- Vers la gauche sur la porte arrière droite.

► Pour déverrouiller, tourner en sens inverse.

! Ne pas confondre la commande de sécurité enfants, de couleur rouge, avec l'accès à la commande de verrouillage de secours, de couleur noire.

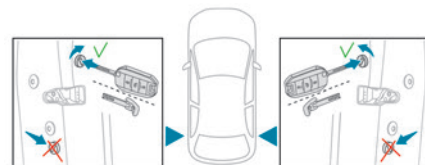

Sécurité enfants électrique

Selon version, ce système interdit l'ouverture des portes arrière par leurs poignées intérieures

et/ou l'utilisation des commandes arrière des lève-vitres arrière.

Versions avec 1 commande



Lève-vitres uniquement

Cette commande vient en complément de la sécurité enfants mécanique pour les portes arrière.



Portes et lève-vitres

Versions avec 2 commandes



Portes uniquement / Lève-vitres uniquement

Activation / Désactivation

► Contact mis, appuyer sur le bouton correspondant pour activer / désactiver la sécurité enfants (confirmé par l'allumage / l'extinction du voyant correspondant). L'activation / désactivation de la sécurité enfants est également indiquée par l'affichage d'un message.

! Tout autre état du voyant révèle un dysfonctionnement de la sécurité enfants électrique.

Faire vérifier par le réseau PEUGEOT ou par un atelier qualifié.

i Sécurité enfants activée, l'ouverture des portes arrière depuis l'extérieur et/ou l'utilisation des lève-vitres arrière à partir de la porte conducteur restent possibles.

! Ce système est indépendant et ne remplace en aucun cas la commande de verrouillage centralisé.

Vérifier l'état de la sécurité enfants à chaque mise du contact.

Garder toujours la clé électronique sur soi en quittant le véhicule, même pour une courte durée.

En cas de choc violent, la sécurité enfants électrique se désactive automatiquement pour permettre la sortie des passagers arrière.

Conseils de conduite

- ▶ Respecter le code de la route et être vigilant, quelles que soient les conditions de circulation.
- ▶ Surveiller l'environnement et garder les mains sur le volant afin d'être en état de réagir à toute éventualité à tout moment.
- ▶ Adopter une conduite souple, anticiper les freinages et augmenter les distances de sécurité, particulièrement en cas d'intempéries.
- ▶ Arrêter le véhicule pour effectuer les opérations nécessitant une attention soutenue (ex. : réglages).
- ▶ Faire une pause toutes les 2 heures lors d'un long trajet.

Important !

! **Ne jamais laisser le moteur tourner dans un local fermé sans aération suffisante.** Les moteurs thermiques émettent des gaz d'échappement toxiques, tel le monoxyde de carbone. Danger d'intoxication et de mort !

! En conditions hivernales très sévères (température inférieure à -23°C), laisser le moteur tourner pendant 4 minutes avant de rouler, pour garantir le bon fonctionnement et la longévité des éléments mécaniques du véhicule (moteur et boîte de vitesses).

! **Ne jamais rouler avec le frein de stationnement serré.** Risque de surchauffe et d'endommagement du système de freinage !

! **Ne jamais stationner et ne jamais laisser le moteur tourner sur des surfaces inflammables (exemple : herbes sèches, feuilles mortes).** Le système d'échappement du véhicule est très chaud, même plusieurs minutes après l'arrêt du moteur. Risque d'incendie !

! **Ne jamais rouler sur des surfaces recouvertes de végétaux (herbes hautes, accumulation de feuilles mortes, moisson, débris) tel qu'un champ, un chemin de campagne broussailleux, un accotement de route.**

Ces végétaux peuvent entrer en contact avec le système d'échappement du véhicule ou certains systèmes qui sont très chauds. Risque d'incendie !

! Veiller à ne laisser dans l'habitacle aucun objet qui sous l'action du rayonnement solaire serait susceptible de provoquer un effet loupe - Risque de dégradation des revêtements intérieurs ou d'incendie !

! **Ne jamais laisser le véhicule sans surveillance, moteur tournant.** Si le

conducteur doit quitter le véhicule moteur tournant, il faut serrer le frein de stationnement et placer la boîte de vitesses ou le sélecteur de marche au point mort ou sur la position **N** ou **P** (selon équipement).

! **Ne jamais laisser des enfants sans surveillance à l'intérieur du véhicule.**

Sur chaussée inondée

Il est fortement recommandé de ne pas conduire sur chaussée inondée, car cela pourrait gravement endommager le moteur, la boîte de vitesses ainsi que les systèmes électriques du véhicule.

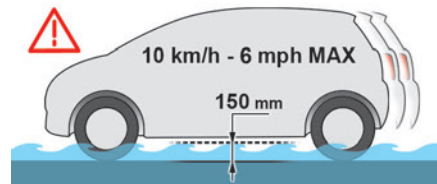

Si le véhicule doit impérativement emprunter un passage inondé :

- ▶ Vérifier que la profondeur d'eau n'excède pas 15 cm, en tenant compte des vagues qui pourraient être générées par d'autres usagers.
- ▶ Désactiver la fonction Stop & Start.
- ▶ Rouler aussi lentement que possible sans caler. Ne dépasser en aucun cas la vitesse de 10 km/h.

- ▶ Ne pas s'arrêter et ne pas éteindre le moteur. En sortie de chaussée inondée, dès que les conditions de sécurité le permettent, freiner légèrement à plusieurs reprises afin de sécher les disques et les plaquettes de frein. En cas de doute sur l'état du véhicule, consulter le réseau PEUGEOT ou un atelier qualifié.

Environnement sonore (Électrique)

À l'extérieur

Le conducteur doit être particulièrement vigilant en raison du faible bruit émis en circulation. Jusqu'à 30 km/h, l'avertisseur sonore piéton prévient de la présence du véhicule.

i Refroidissement de la batterie de traction

Le moto-ventilateur se met en marche pendant la charge pour refroidir le chargeur embarqué et la batterie de traction.

À l'intérieur

En fonctionnement, il est possible d'entendre des bruits normaux propres au véhicule électrique tels que :

- Relais de la batterie de traction lors du démarrage.
- Pompe à vide lors d'un freinage.
- Pneumatiques ou aérodynamique du véhicule en roulage.

- À-coup et bruit de claquement lors d'un redémarrage en pente.

En cas de remorquage

! La conduite avec remorque soumet le véhicule tracteur à des sollicitations plus importantes et exige une attention particulière.

i Respecter les masses remorquables maximales.

En altitude : réduire la charge maximale de 10 % par tranche de 1 000 mètres d'altitude ; la densité d'air réduite en altitude diminue les performances du moteur.

! **Véhicule neuf** : ne pas tracter une remorque avant d'avoir roulé au minimum 1 000 kilomètres.

i Lorsque la température extérieure est élevée, laisser tourner le moteur 1 à 2 minutes après l'arrêt du véhicule pour faciliter son refroidissement.

Avant de partir

Poids sur flèche

- ▶ Dans la remorque, répartir la charge pour que les objets les plus lourds se trouvent le plus près possible de l'essieu, et que le poids sur

flèche (au point de jonction avec votre véhicule) approche le maximum autorisé, sans toutefois le dépasser.

Pneumatiques

- ▶ Vérifier la pression des pneumatiques du véhicule tracteur et de la remorque en respectant les pressions recommandées.

Éclairage

- ▶ Vérifier la signalisation électrique de la remorque et le réglage du site des projecteurs du véhicule.

i En cas d'utilisation d'un attelage d'origine PEUGEOT et pour éviter le signal sonore, l'aide au stationnement arrière est neutralisée automatiquement.

En conduisant

Refroidissement

En côte, tracter une remorque augmente la température du liquide de refroidissement. La charge maximale remorquable dépend de l'inclinaison de la pente et de la température extérieure. La capacité de refroidissement du ventilateur n'augmente pas avec le régime moteur.

- ▶ Réduire la vitesse et le régime moteur, afin de limiter l'échauffement.
- ▶ Être en permanence attentif à la température du liquide de refroidissement..



En cas d'allumage de ce témoin d'alerte et du témoin **STOP**, arrêter le véhicule et couper le moteur dès que possible.

Freins

Utiliser le frein moteur est recommandé pour limiter l'échauffement des freins. Tracter une remorque augmente la distance de freinage.

Vent latéral

Tenir compte de l'augmentation de la sensibilité au vent du véhicule.

Protection antivol

Antidémarrage électronique

Les clés contiennent un code qui doit être reconnu par le véhicule pour que le démarrage soit possible.

En cas de dysfonctionnement, signalé par l'affichage d'un message, le véhicule ne démarre pas.

S'adresser au réseau PEUGEOT.

Démarrage / Arrêt du moteur avec la clé

Contacteur à clé

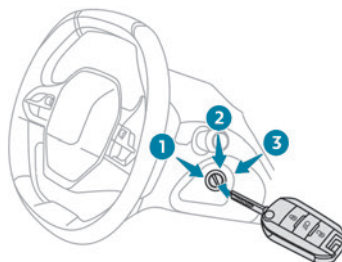

Il comporte 3 positions :

- 1. Stop**
Insertion / Extraction de la clé, colonne de direction verrouillée.
- 2. Contact**
Colonne de direction déverrouillée, mise du contact, préchauffage (Diesel), marche du moteur.
- 3. Démarrage**

i Éviter d'accrocher un objet lourd à la clé ou à la télécommande. Il pèserait sur son axe dans le contacteur et pourrait engendrer un dysfonctionnement.

Position Contact

Elle permet l'utilisation d'équipements électriques du véhicule ou de recharger des accessoires. Dès que le niveau de charge de la batterie atteint le seuil de réserve, le système bascule sur le mode économie d'énergie. L'alimentation est coupée automatiquement pour préserver la charge de la batterie.

Démarrage du moteur

Frein de stationnement serré :

- ▶ Avec une **boîte de vitesses manuelle**, placer le levier de vitesses au point mort puis appuyer à fond sur la pédale d'embrayage.
- ▶ Avec une **boîte de vitesses automatique**, placer le sélecteur de vitesses en mode **N** ou **P** puis appuyer sur la pédale de frein.
- ▶ Insérer la clé dans le contacteur ; le système reconnaît le code.
- ▶ Déverrouiller la colonne de direction en tournant simultanément le volant et la clé.

i Dans certains cas, vous pouvez être amené à exercer une force importante pour manœuvrer le volant (ex. : roues braquées).

- ▶ Avec un **moteur à essence**, actionner le démarreur en tournant la clé jusqu'à la position **3** jusqu'au démarrage du moteur, sans accélérer. Dès que le moteur démarre, relâcher la clé pour revenir en position **2**.

i Motorisations essence

Après un démarrage à froid, le préchauffage du catalyseur peut provoquer des vibrations du moteur perceptibles pendant une durée qui peut atteindre 2 minutes (régime de ralenti accéléré).

- ▶ Avec un **moteur Diesel**, tourner la clé jusqu'à la position **2**, pour activer le dispositif de préchauffage du moteur.



Attendre l'extinction de ce témoin au combiné, puis actionner le démarreur en tournant la clé jusqu'à la position **3**, sans accélérer. Dès que le moteur démarre, relâcher la clé pour revenir en position **2**.

i En conditions hivernales, la durée d'allumage du témoin est prolongée.

Lorsque le moteur est chaud, le témoin ne s'allume pas.

En conditions tempérées, ne pas faire chauffer le moteur à l'arrêt mais démarrer immédiatement et rouler à régime modéré.

! Si le moteur ne démarre pas immédiatement, couper le contact.

Attendre quelques instants avant de redémarrer. Si après quelques tentatives le moteur ne démarre pas, ne pas insister - Risque d'endommagement du démarreur et du moteur !

Faire appel au réseau PEUGEOT ou à un atelier qualifié.

Arrêt du moteur

- ▶ Immobiliser le véhicule.
- ▶ Moteur au ralenti, tourner la clé vers la position **1**.
- ▶ Retirer la clé du contacteur.
- ▶ Pour verrouiller la colonne de direction, manœuvrer le volant jusqu'à ce qu'il se bloque.

i Pour faciliter le déverrouillage de la colonne de direction, il est conseillé de placer les roues avant dans l'axe du véhicule avant de couper le moteur.

! Ne jamais couper le contact avant l'immobilisation complète du véhicule.

Avec l'arrêt du moteur, les fonctions d'assistance au freinage et de direction sont également coupées - Risque de perte de contrôle du véhicule !

i Vérifier que le frein de stationnement est correctement serré, notamment sur un terrain en pente.

En quittant le véhicule, conserver la clé sur soi et verrouiller le véhicule.

Mode économie d'énergie

Après l'arrêt du moteur (position **1. Stop**), il est encore possible d'utiliser, pendant une durée cumulée maximale de 30 minutes, des fonctions telles que le système audio et télématique, les plafonniers ou les feux de croisement.

i Pour plus d'informations sur le **Mode économie d'énergie**, se reporter à la rubrique correspondante.

i Oubli de la clé

À l'ouverture de la porte conducteur, l'affichage d'un message et un signal sonore rappellent que la clé est restée dans le contacteur en position **1**.

En cas d'oubli de la clé dans le contacteur en position **2**, la coupure du contact se déclenche automatiquement au bout d'une heure.

Pour remettre le contact, tourner la clé en position **1**, puis de nouveau en position **2**.

Démarrage / Arrêt du moteur avec système Accès et Démarrage Mains-Libres

i La présence de la clé électronique dans l'habitacle est impérative.

La clé électronique est également détectée dans le coffre.

En cas de non-détection de la clé électronique, un message s'affiche.

Déplacer la clé électronique afin de pouvoir démarrer ou arrêter le moteur.

En cas d'échec, se reporter à la rubrique "Clé non détectée - Démarrage de secours ou Arrêt de secours".

Démarrage

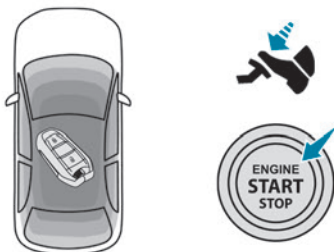

- ▶ Avec une **boîte de vitesses manuelle**, placer le levier de vitesses au point mort et appuyer à fond sur la pédale d'embrayage.
- ▶ Avec une **boîte de vitesses automatique**, sélectionner le mode **P** ou **N** et appuyer sur la pédale de frein.
- ▶ Appuyer sur le bouton "**START/STOP**" tout en maintenant l'appui sur la pédale jusqu'au démarrage du moteur.

Motorisations Diesel

Par température négative et/ou moteur froid, le démarrage s'effectue seulement après l'extinction du témoin de préchauffage.



Si ce témoin s'allume après un appui sur le bouton "**START/STOP**" :

- ▶ Maintenir la pédale enfoncée et ne pas effectuer de nouvel appui sur "**START/STOP**" jusqu'au démarrage complet du moteur. Dans tous les cas, si l'une des conditions de démarrage n'est pas remplie, un message s'affiche. Dans certains cas, un message indique qu'il est nécessaire de manœuvrer le volant tout en appuyant sur le bouton "**START/STOP**" pour aider au déverrouillage de la colonne de direction.

i Motorisations essence

Après un démarrage à froid, le préchauffage du catalyseur peut provoquer des vibrations du moteur perceptibles pendant une durée qui peut atteindre 2 minutes (régime de ralenti accéléré).

- i En cas de calage du moteur, relâcher la pédale d'embrayage et l'enfoncer de nouveau à fond, le moteur redémarre automatiquement.

Arrêt

- ▶ Immobiliser le véhicule à l'aide du frein de stationnement.
- ▶ Avec une **boîte de vitesses manuelle**, placer de préférence le levier de vitesses au point mort.
- ▶ Avec une **boîte de vitesses automatique**, sélectionner de préférence le mode **P** ou **N**.

- ▶ Appuyer sur le bouton "**START/STOP**". Dans certains cas, il est nécessaire de manœuvrer le volant pour verrouiller la colonne de direction.

i Si le véhicule n'est pas immobilisé, le moteur ne s'arrête pas.

! Avec l'arrêt du moteur, les fonctions d'assistance au freinage et de direction sont également coupées - Risque de perte de contrôle du véhicule !

! Ne jamais quitter le véhicule en laissant la clé électronique à bord.

Démarrage / Arrêt du moteur électrique

Démarrage

Le sélecteur de marche doit être en mode **P**.

- ▶ Appuyer à fond sur la pédale de frein et faire un appui court sur le bouton "**START/STOP**".
- ▶ Maintenir le pied sur la pédale de frein jusqu'à l'allumage du témoin **READY** et l'émission d'un signal sonore indiquant que le véhicule est prêt à rouler.
- ▶ Pied sur le frein, appuyer sur le bouton "**Unlock**" et sélectionner le mode **D/B** ou **R**.
- ▶ Relâcher la pédale de frein, puis accélérer. Au démarrage, le combiné s'éclaire, l'aiguille ou le curseur de l'indicateur de puissance se

place sur la position "neutre". La colonne de direction se déverrouille automatiquement (bruit et mouvement du volant perceptibles).

Arrêt

► Appuyer sur le bouton "**START/STOP**".

Avant de quitter le véhicule, vérifier que :

- Le sélecteur de marche est en mode **P**.
- Le témoin **READY** est éteint.

i A l'ouverture de la porte conducteur, un signal sonore retentit accompagné de l'affichage d'un message d'alerte, si les conditions d'arrêt ne sont pas réunies.

Mise du contact sans démarrage

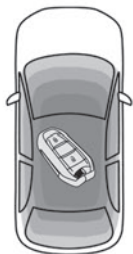

Avec la clé électronique dans l'habitacle, l'appui sur le bouton "**START/STOP**", **sans action sur les pédales**, permet la mise du contact sans démarrer le moteur.

► Appuyer de nouveau sur ce bouton pour couper le contact et permettre le verrouillage du véhicule.

Clé non détectée

Démarrage de secours

Un lecteur de secours est aménagé sur la colonne de direction pour permettre le démarrage du moteur, lorsque le système ne détecte pas la clé dans la zone de reconnaissance ou lorsque la pile de la clé électronique est usée.

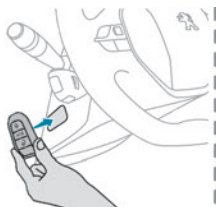

- Placer la télécommande contre le lecteur de secours et la maintenir.
 - **Avec une boîte de vitesses manuelle**, placer le levier de vitesses au point mort puis appuyer à fond sur la pédale d'embrayage.
 - **Avec une boîte de vitesses automatique** **ou un sélecteur de marche**, sélectionner le mode **P** puis appuyer sur la pédale de frein.
 - Appuyer sur le bouton "**START/STOP**".
- Le moteur démarre.

Arrêt de secours



Lorsque la clé électronique n'est pas détectée ou n'est plus dans la zone de reconnaissance, un message apparaît au combiné à la fermeture d'un ouvrant ou à la demande de l'arrêt du moteur.

► Pour confirmer la demande d'arrêt du moteur, appuyer environ 5 secondes sur le bouton "**START/STOP**".

En cas de dysfonctionnement de la clé électronique, consulter le réseau PEUGEOT ou un atelier qualifié.

Arrêt d'urgence

En cas d'urgence uniquement, le moteur peut être arrêté sans conditions (même en roulant).

► Appuyer environ 5 secondes sur le bouton "**START/STOP**".

Dans ce cas, la colonne de direction se bloque dès que le véhicule est immobilisé.

Frein de stationnement manuel

Déverrouillage

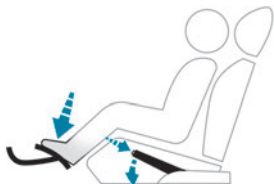

- Tirer légèrement le levier de frein de stationnement, appuyer sur le bouton de déverrouillage, puis abaisser à fond le levier.

(P) Véhicule roulant, l'allumage de ce témoin et du témoin **STOP**, accompagné d'un signal sonore et de l'affichage d'un message, indique que le frein est resté serré ou qu'il est mal desserré.

Verrouillage

- Tirer le levier de frein de stationnement pour immobiliser le véhicule.

! Lors d'un stationnement dans une pente, braquer les roues pour les caler contre le trottoir, serrer le frein de stationnement, engager une vitesse et couper le contact.

Frein de stationnement électrique

Ce système réalise, en fonctionnement automatique, le serrage du frein de stationnement à l'arrêt du moteur et le desserrage dès la mise en mouvement du véhicule.

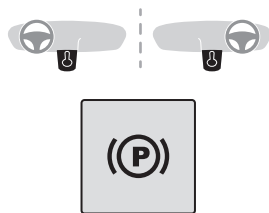

À tout moment, moteur tournant :

- Pour serrer le frein de stationnement, tirer brièvement la commande.
- Pour le desserrer, pousser brièvement la commande, tout en appuyant sur la pédale de frein.

Par défaut, le fonctionnement automatique est activé. Ce fonctionnement automatique est désactivable dans certaines situations.

Témoin de fonctionnement

(P) Ce témoin s'allume à la fois au combiné et sur la commande pour confirmer le serrage du frein de stationnement, accompagné

de l'affichage du message "**Frein de parking serré**".

Le témoin s'éteint pour confirmer le desserrage du frein de stationnement, accompagné de l'affichage du message "**Frein de parking desserré**".

Le témoin clignote lors d'une demande manuelle de serrage ou de desserrage.

! En cas de panne de batterie, le frein de stationnement électrique ne fonctionne pas.

Par sécurité, avec une boîte de vitesses manuelle, si le frein de stationnement n'est pas serré, immobiliser le véhicule en engageant une vitesse.

Par sécurité, avec une boîte de vitesses automatique ou un sélecteur de marche, si le frein de stationnement n'est pas serré, immobiliser le véhicule en installant la cale fournie contre une des roues.

Faire appel au réseau PEUGEOT ou à un atelier qualifié.

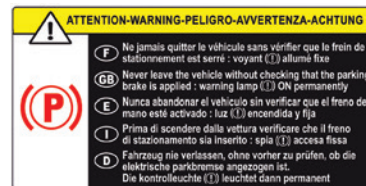

! Avant de sortir du véhicule, vérifier que le frein de stationnement est serré : les témoins de frein de stationnement doivent être allumés fixe au combiné et sur la commande.

Si le frein de stationnement n'est pas serré, un signal sonore retentit et un message s'affiche à l'ouverture de la porte conducteur.

! Ne pas laisser un enfant seul à l'intérieur du véhicule, il pourrait desserrer le frein de stationnement.

! **En cas de stationnement : en forte pente, véhicule très chargé ou en remorquage**

Avec une boîte de vitesses manuelle, tourner les roues vers le trottoir et engager une vitesse.

Avec une boîte de vitesses automatique ou un sélecteur de marche, tourner les roues vers le trottoir et sélectionner le mode **P**.

En situation de remorquage, le véhicule est homologué pour pouvoir stationner sur des pentes inférieures à 12 %.

Fonctionnement manuel

Desserrage manuel

Contact mis ou moteur tournant :

- ▶ Appuyer sur la pédale de frein.

- ▶ En maintenant l'appui sur la pédale de frein, pousser brièvement la commande.

i Sans appui sur la pédale de frein, le frein de stationnement ne se desserre pas et un message s'affiche.

Serrage manuel

Véhicule à l'arrêt :

- ▶ Tirer brièvement la commande. La demande de serrage est confirmée par le clignotement du témoin de la commande.

Fonctionnement automatique

Desserrage automatique

S'assurer au préalable que le moteur est démarré et que la porte conducteur est fermée.

Le frein de stationnement se desserre automatiquement et progressivement à la mise en mouvement du véhicule.

Avec une boîte de vitesses manuelle

- ▶ Appuyer à fond sur la pédale d'embrayage, engager la première vitesse ou la marche arrière.

- ▶ Appuyer sur la pédale d'accélérateur et relâcher la pédale d'embrayage.

Avec une boîte de vitesses automatique

- ▶ Appuyer sur la pédale de frein.
- ▶ Sélectionner le mode **D**, **M** ou **R**.

- ▶ Relâcher la pédale de frein et appuyer sur la pédale d'accélérateur.

Avec un sélecteur de marche

- ▶ Appuyer sur la pédale de frein.
- ▶ Sélectionner le mode **D**, **B** ou **R**.
- ▶ Relâcher la pédale de frein et appuyer sur la pédale d'accélérateur.

i Avec une boîte de vitesses automatique ou un sélecteur de marche, si le frein ne se desserre pas automatiquement, vérifier que les portes avant sont correctement fermées.

! À l'arrêt, moteur tournant, ne pas accélérer inutilement - Risque de desserrer le frein de stationnement.

Serrage automatique

Véhicule à l'arrêt, le frein de stationnement se serre automatiquement à la coupure du moteur.

! Au calage du moteur ou au passage en mode STOP du Stop & Start, le serrage automatique ne s'effectue pas.

i En fonctionnement automatique, il est possible à tout instant de serrer ou desserrer manuellement le frein de stationnement à l'aide de la commande.

Cas particuliers

Immobilisation du véhicule, moteur tournant

Pour immobiliser le véhicule moteur tournant, tirer brièvement la commande.

Stationnement du véhicule, frein desserré

! En cas de grand froid (gel), il est recommandé de ne pas serrer le frein de stationnement.

Pour immobiliser le véhicule, engager une vitesse ou installer les cales contre une des roues.

i Avec une boîte de vitesses automatique ou un sélecteur de marche, le mode **P** est automatiquement engagé à la coupure du contact. Les roues sont bloquées.

Pour plus d'informations sur la **Mise en roue libre du véhicule**, se reporter à la rubrique correspondante.

i Avec une boîte de vitesses automatique ou un sélecteur de marche, mode **N** engagé, l'ouverture de la porte conducteur déclenche un signal sonore et l'engagement du mode **P**. Le signal sonore s'arrête à la fermeture de la porte conducteur.

Désactivation du fonctionnement automatique

Dans certaines situations, comme par temps de grand froid ou remorquage (caravane, dépannage), il peut être nécessaire de désactiver le fonctionnement automatique du système.

- ▶ Démarrer le moteur.
- ▶ Serrer, avec la commande, le frein de stationnement s'il est desserré.
- ▶ Relâcher complètement le pied de la pédale de frein.
- ▶ Maintenir la commande poussée dans le sens du desserrage de 10 secondes à 15 secondes au maximum.
- ▶ Relâcher la commande.
- ▶ Appuyer sur la pédale de frein et la maintenir enfoncée.
- ▶ Tirer la commande dans le sens du serrage pendant 2 secondes.



La désactivation des fonctions automatiques est confirmée par l'allumage de ce témoin au combiné.

- ▶ Relâcher la commande et la pédale de frein. Dès lors, seules les fonctions manuelles, à l'aide de la commande, permettent de serrer et de desserrer le frein de stationnement.
- ▶ Suivre à nouveau cette procédure pour réactiver le fonctionnement automatique (confirmé par l'extinction du témoin au combiné).

Freinage de secours

En cas de défaillance du freinage par la pédale de frein ou en situation exceptionnelle (ex. : malaise du conducteur, en conduite accompagnée), le tirage maintenu de la commande du frein de stationnement électrique permet de freiner le véhicule. Le freinage est actif tant que la commande est maintenue tirée ; il s'interrompt dès que celle-ci est relâchée.

Les systèmes ABS et CDS assurent la stabilité du véhicule lors du freinage de secours.

En cas de défaillance du freinage de secours, le message "**Défaut frein de parking**" s'affiche au combiné.



En cas de défaillance des systèmes ABS et CDS, signalée par l'allumage de l'un ou des deux témoins au combiné, la stabilité du véhicule n'est plus garantie.

- ▶ Dans ce cas, assurer la stabilité en répétant successivement des actions de "tiré-relâché" sur la commande du frein de stationnement électrique jusqu'à l'immobilisation du véhicule.

Boîte manuelle 6 vitesses

Passage de la 5^{ème} ou de la 6^{ème} vitesse

- ▶ Déplacer complètement le sélecteur de vitesses vers la droite pour bien engager la 5^{ème} ou la 6^{ème} vitesse.

! Le non-respect de cette préconisation peut endommager définitivement la boîte de vitesses (engagement de la 3^{ème} ou 4^{ème} vitesse par inadvertance).

Passage de la marche arrière

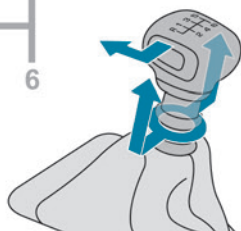

► Soulever la bague sous le pommeau et déplacer le sélecteur de vitesses vers la gauche, puis vers l'avant.

! Engager la marche arrière uniquement véhicule à l'arrêt et moteur au ralenti.

i Par sécurité et pour faciliter le démarrage du moteur :

- Sélectionner toujours le point mort.
- Appuyer sur la pédale d'embrayage.

Boîte de vitesses automatique (EAT6)

Boîte de vitesses automatique à 6 vitesses offrant, au choix, le confort de l'automatisme ou le passage manuel des vitesses.

Deux modes de conduite sont proposés :

- Fonctionnement **automatique** pour la gestion électronique des vitesses par la boîte.
- Fonctionnement **manuel** pour le passage séquentiel des vitesses par le conducteur.

Platine de la boîte de vitesses

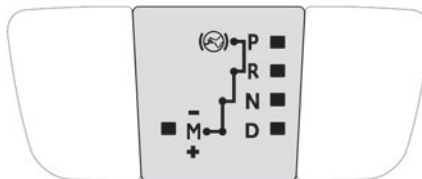

- P.** Stationnement
 - Immobilisation du véhicule, frein de stationnement serré ou desserré.
 - Démarrage du moteur.
- R.** Marche arrière
 - Manœuvres de recul, véhicule à l'arrêt, moteur au ralenti.

- N.** Point mort
 - Immobilisation du véhicule, frein de stationnement serré.
 - Démarrage du moteur.
- D.** Fonctionnement automatique
- M. + / -** Fonctionnement manuel
 - Pour monter / descendre les rapports, donner une impulsion vers l'arrière / l'avant.

Affichages au combiné

Lorsqu'une position est sélectionnée dans la grille avec le sélecteur de vitesses, le témoin correspondant s'affiche au combiné.

- P.** Parking (stationnement)
- R.** Reverse (marche arrière)
- N.** Neutral (point mort)
- D.** Drive (fonctionnement automatique)
- 1...6.** Rapport engagé en fonctionnement manuel
- .** Demande non prise en compte en fonctionnement manuel

Démarrage du véhicule



► Pied sur le frein, sélectionner la position **P** ou **N**.

► Démarrer le moteur.

Si les conditions ne sont pas remplies, un signal sonore retentit, accompagné de l'affichage d'un message.

- ▶ Moteur tournant, appuyer sur la pédale de frein.
- ▶ Desserrer le frein de stationnement, sauf si celui-ci est programmé en mode automatique.
- ▶ Sélectionner la position **R**, **D** ou **M**.
- ▶ Relâcher progressivement la pédale de frein. Le véhicule se déplace aussitôt.

i Si en allure de marche, la position **N** est engagée par inadvertance, laisser le moteur ralentir, puis engager la position **D** pour accélérer.

! Lorsque le moteur tourne au ralenti, freins desserrés, si la position **R**, **D** ou **M** est sélectionnée, le véhicule se déplace même sans intervention sur l'accélérateur. Moteur tournant, ne jamais laisser des enfants sans surveillance à l'intérieur du véhicule.
Moteur tournant, en cas d'opération d'entretien, serrer le frein de stationnement et sélectionner la position **P**.

Fonctionnement automatique

- ▶ Sélectionner la position **D** pour le passage **automatique** des six vitesses. La boîte de vitesses fonctionne alors en mode auto-adaptatif, sans intervention du conducteur. Elle sélectionne en permanence le rapport de

vitesse le mieux adapté au style de conduite, au profil de la route et à la charge du véhicule. Pour obtenir une accélération maximale sans toucher au sélecteur, appuyer à fond sur la pédale d'accélérateur (kick down). La boîte de vitesses rétrograde automatiquement ou maintient le rapport sélectionné jusqu'au régime maximum du moteur.

Lors du freinage, la boîte de vitesses rétrograde automatiquement afin d'offrir un frein moteur efficace.

Lorsque vous relevez le pied brusquement de l'accélérateur, la boîte de vitesses ne passera pas au rapport supérieur, afin d'améliorer la sécurité.

! Ne jamais sélectionner la position **N** lorsque le véhicule roule.
Ne jamais sélectionner les positions **P** ou **R**, tant que le véhicule n'est pas complètement immobilisé.

Fonctionnement manuel



Afin de limiter la consommation de carburant lors d'un arrêt prolongé moteur tournant (embouteillage...), positionner le sélecteur de vitesses sur **N** et serrer le frein de stationnement.

- ▶ Sélectionner la position **M** pour le passage séquentiel des six rapports de vitesse.

- ▶ Pour monter / descendre les rapports, donner une impulsion vers l'arrière / l'avant. Le passage de rapport est effectué uniquement si les conditions de vitesse du véhicule et de régime moteur le permettent ; sinon, les règles de fonctionnement automatique s'appliquent momentanément.

M4 **D** disparaît et les rapports engagés apparaissent successivement au combiné.

En sous-régime ou en sur-régime, le rapport de vitesse sélectionné clignote pendant quelques secondes, puis le rapport réellement engagé s'affiche.

Le passage de la position **D** à la position **M** peut s'effectuer à tout moment.

À l'arrêt ou à très basse vitesse, la boîte de vitesses sélectionne automatiquement le rapport **M1**.

■ Ce symbole s'affiche si un rapport est mal engagé (sélecteur de vitesses entre deux positions).

Arrêt du véhicule

Avant de couper le moteur, il est possible de passer en position **P** ou **N** pour être au point mort.

Dans les deux cas, serrer le frein de stationnement pour immobiliser le véhicule, sauf si celui-ci est programmé en mode automatique.

i Si le sélecteur de vitesses n'est pas en position **P**, à l'ouverture de la porte

conducteur ou 45 secondes environ après la coupure du contact, un signal sonore retentit et un message apparaît.

► Repositionner le sélecteur sur **P** ; le signal sonore s'interrompt et le message disparaît.

Anomalie de fonctionnement



En cas de dysfonctionnement, ce témoin s'allume accompagné de l'affichage d'un message, dès la mise du contact.

Dans ce cas, la boîte de vitesses passe en mode secours en se bloquant sur le 3^{ème} rapport. Il est possible de ressentir un choc important (sans risque pour la boîte de vitesses) en passant de **P** à **R** et de **N** à **R**.

Ne pas dépasser la vitesse de 100 km/h dans la limite de la réglementation locale.

Faire vérifier par le réseau PEUGEOT ou par un atelier qualifié.

! Risque de détériorer la boîte de vitesses :

- En cas d'appui simultané sur les pédales d'accélérateur et de frein.
- En cas de panne de batterie, forçage du passage du sélecteur de la position **P** à une autre position.

Boîte de vitesses automatique (EAT8)

Boîte de vitesses automatique à 8 vitesses avec un sélecteur impulsif. Elle offre également un mode manuel avec le passage des vitesses à l'aide des palettes de commande, situées derrière le volant.

États de la boîte de vitesses

P. Parking

Pour le stationnement du véhicule : les roues avant sont bloquées.

R. Marche arrière

N. Point mort

Pour déplacer le véhicule, contact coupé et ainsi mettre le véhicule en roue libre. Pour plus d'informations sur la **Mise en roue libre du véhicule**, se reporter à la rubrique correspondante.

D. Conduite en mode automatique

La boîte gère le passage des vitesses en fonction du style de conduite, du profil de la route et de la charge du véhicule.

M. Conduite en mode manuel

Le conducteur passe les vitesses à l'aide des commandes au volant.

Sélecteur impulsif

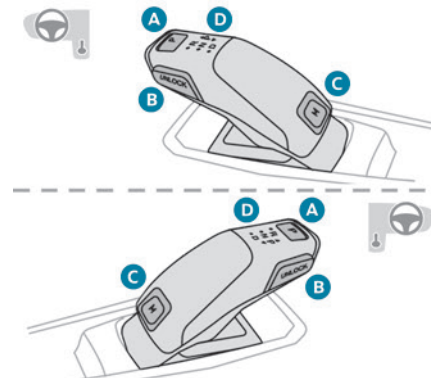

A. Bouton **P**

Pour passer en mode Parking.

B. Bouton **Unlock**

Pour déverrouiller la boîte de vitesses et quitter **P** ou passer en **R**, pied sur la pédale de frein.

L'appui maintenu sur ce bouton doit se faire avant impulsion sur le sélecteur.

C. Bouton **M**

Pour passer en mode manuel permanent à partir du mode **D**.

D. Voyants d'état de la boîte de vitesses (**R**, **N**, **D**)

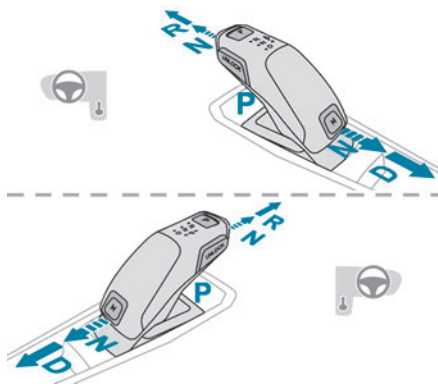

► Basculer le sélecteur en donnant une ou deux impulsions vers l'avant (**N** ou **R**) ou vers l'arrière (**N** ou **D**), en franchissant, si nécessaire, le point de résistance.

Dès que le sélecteur impulsif est relâché, il revient à sa position initiale.

Par exemple, pour passer de **P** à **R**, tout en appuyant sur **Unlock**, donner au choix deux impulsions vers l'avant sans franchir le point de résistance ou bien une seule impulsion en franchissant le point de résistance :

- Dans le premier cas, la boîte passe de **P** à **N**, puis de **N** à **R**.
- Dans le second cas, la boîte passe directement de **P** à **R**.

Commandes au volant

En mode **M** et **D**, les palettes de commande au volant permettent de changer manuellement de rapport.

Elles ne permettent pas de sélectionner le point mort, ni d'engager ou quitter la marche arrière.

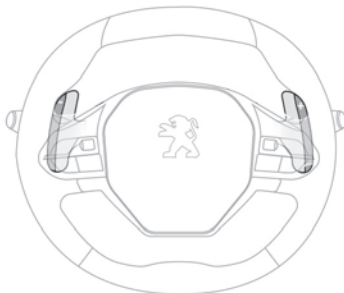

► Tirer vers soi la palette "+" ou "-" en donnant une impulsion pour engager respectivement le rapport supérieur ou inférieur.

Affichages au combiné

Dès la mise du contact, l'état de la boîte de vitesses s'affiche au combiné :

P : stationnement.

R : marche arrière.

N : point mort.

D1...D8 : mode automatique.

M1...M8 : mode manuel.

- : demande non prise en compte en mode manuel.

Contact mis, à l'ouverture de la porte conducteur, un message s'affiche pour vous demander de mettre la boîte de vitesses en mode **P**.

Fonctionnement

Moteur tournant, si un appui sur la pédale de frein et/ou sur le bouton **Unlock** est nécessaire pour changer de mode, un message d'alerte s'affiche au combiné.

Seules les demandes de changement de mode conformes sont prises en compte.

i Mode roue libre

Selon version ou motorisation, si **D** est sélectionné, hors mode **Sport**, relâcher progressivement et complètement la pédale d'accélérateur permet le passage en roue libre pour économiser du carburant.

Il est alors normal de constater une baisse du régime moteur (compte-tours au ralenti, baisse du niveau sonore du moteur).

! Moteur tournant, freins desserrés, si **R**, **D** ou **M** est sélectionné, le véhicule se déplace même sans appuyer sur la pédale d'accélérateur.

! Ne jamais appuyer en même temps sur les pédales d'accélérateur et de frein - Risque de détérioration de la boîte de vitesses !

En cas de panne de batterie, placer impérativement les cales fournies avec

l'outillage de bord contre une des roues pour immobiliser le véhicule.

Débloccage de la boîte de vitesses

- Depuis le mode **P** :
 - ▶ Appuyer à fond sur la pédale de frein.
 - ▶ Appuyer sur le bouton **Unlock**.
 - ▶ En maintenant l'appui sur la pédale de frein et sur le bouton **Unlock**, sélectionner un autre mode.
- Depuis le point mort **N**, à vitesse inférieure à 5 km/h :
 - ▶ Appuyer à fond sur la pédale de frein.
 - ▶ En maintenant l'appui sur la pédale de frein, sélectionner un autre mode.

Passage de la marche arrière

- ▶ Décélérer jusqu'à l'arrêt.
- ▶ Pied sur la pédale de frein, appuyer sur le bouton **Unlock**.
- ▶ En maintenant les appuis, sélectionner le mode **R**.

Mode manuel permanent

Passage du mode :

- ▶ Mode **D** sélectionné au préalable.
- ▶ Appuyer sur le bouton **M** ; le voyant vert du bouton s'allume.

Sortie du mode :

- ▶ Donner une impulsion vers l'avant pour revenir en **D**.
- ou

- ▶ Appuyer sur le bouton **M** ; le voyant du bouton s'éteint.

Coupage du contact

Pour couper le contact, le véhicule doit être à l'arrêt.

Mise en roue libre du véhicule

Pour plus d'informations sur la **Mise en roue libre du véhicule**, se reporter à la rubrique correspondante.

i Avec le mode **N** engagé, l'ouverture de la porte conducteur va déclencher un signal sonore. La fermeture de la porte conducteur entraînera son extinction.

Particularités du mode automatique

La boîte de vitesses sélectionne le rapport offrant les performances optimales en fonction de la température ambiante, du profil de la route, du chargement du véhicule et du style de conduite.

Pour obtenir une accélération maximale, appuyer à fond sur la pédale d'accélérateur (kick down). La boîte de vitesses rétrograde automatiquement ou maintient le rapport sélectionné jusqu'au régime maximum du moteur.

Les commandes au volant permettent de sélectionner temporairement les rapports si les conditions de vitesse et de régime moteur le permettent.

Particularités du mode manuel

Le passage d'un rapport à un autre est réalisé uniquement si les conditions de vitesse du véhicule et de régime moteur le permettent.

Démarrage du véhicule

Depuis le mode **P** :

- ▶ Appuyer à fond sur la pédale de frein.
 - ▶ Démarrer le moteur.
 - ▶ En maintenant le pied sur la pédale de frein, appuyer sur le bouton **Unlock**.
 - ▶ Donner une ou deux impulsions vers l'arrière pour sélectionner le mode automatique **D**, ou vers l'avant pour passer la marche arrière **R**.
- Depuis le point mort **N** :

- ▶ Appuyer à fond sur la pédale de frein.
 - ▶ Démarrer le moteur.
 - ▶ En maintenant le pied sur la pédale de frein, donner une impulsion vers l'arrière pour sélectionner le mode automatique **D**, ou vers l'avant, accompagnée de l'appui sur le bouton **Unlock** pour passer la marche arrière **R**.
- Ensuite, depuis **D** ou **R** :
- ▶ Relâcher la pédale de frein.
 - ▶ Accélérer progressivement pour desserrer automatiquement le frein de stationnement électrique.

Le véhicule se déplace aussitôt.

! Boîte de vitesses automatique

Ne jamais chercher à démarrer le moteur en poussant le véhicule.

Arrêt du véhicule

Quel que soit l'état de la boîte de vitesses à la coupure du contact, le mode **P** s'engage automatiquement et immédiatement. Néanmoins, en mode **N**, le mode **P** s'engagera après un délai de 5 secondes (pour réaliser la procédure de mise en roue libre du véhicule). Vérifier que le mode **P** est bien engagé et que le frein de stationnement électrique s'est serré automatiquement ; à défaut, le serrer manuellement.

 Les voyants correspondants du sélecteur de vitesses et de la commande du frein de stationnement électrique doivent être allumés, ainsi que les témoins au combiné.

Anomalie de fonctionnement de la boîte de vitesses

 Ce témoin s'allume, accompagné de l'affichage d'un message et d'un signal sonore, dès la mise du contact.

Se rendre dans le réseau PEUGEOT ou dans un atelier qualifié.

Ne pas rouler à une vitesse supérieure à 100 km/h, dans la limite de la réglementation locale.

Passage de la boîte de vitesses en mode secours

Le mode **D** se bloque sur le troisième rapport.

Les palettes au volant sont inopérantes et le mode **M** n'est plus accessible. Un choc important peut être ressenti en passant la marche arrière. Il est sans risque pour la boîte de vitesses.

Anomalie de fonctionnement du sélecteur

Dysfonctionnement mineur

 Ce témoin s'allume, accompagné de l'affichage d'un message et d'un signal sonore.

Conduire prudemment.

Se rendre dans le réseau PEUGEOT ou dans un atelier qualifié.

Dans certains cas, les voyants du sélecteur ne s'allument plus, mais l'état de la boîte de vitesses reste affiché au combiné.

Dysfonctionnement grave

 Ce témoin s'allume, accompagné de l'affichage d'un message.

 **L'arrêt du véhicule est impératif.**
Stationner dans les meilleures conditions de sécurité et couper le contact. Faire appel au réseau PEUGEOT ou à un atelier qualifié.

Sélecteur de marche (Électrique)

Sélecteur impulsif avec fonction de freinage régénératif.

Le sélecteur de marche gère la motricité en fonction du style de conduite, du profil de la route et de la charge du véhicule.

Freinage régénératif activé, il gère également le frein moteur au relâchement de la pédale d'accélérateur.

- P.** Parking
Pour stationner le véhicule : les roues avant sont bloquées.
- R.** Marche arrière
- N.** Point mort
Pour déplacer le véhicule, contact coupé et ainsi mettre le véhicule en roue libre. Pour plus d'informations sur la **Mise en roue libre du véhicule**, se reporter à la rubrique correspondante.
- D/B.** Marche avant automatique (**D**) ou marche avant automatique avec fonction de freinage régénératif (**B**)

Affichage au combiné

Dès la mise du contact, l'état du sélecteur de marche s'affiche au combiné :

- P** : Parking (stationnement).
- R** : Reverse (marche arrière).
- N** : Neutral (point mort).
- D** : Drive (marche avant automatique).

B : Brake (marche avant automatique avec fonction de freinage régénératif activée).

Fonctionnement

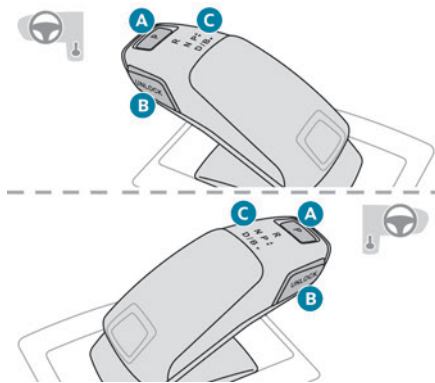

A. Bouton P

Pour passer en mode Parking.

B. Bouton **Unlock**

Pour déverrouiller le sélecteur et quitter **P** ou passer en **R**, pied sur la pédale de frein.

L'appui maintenu sur ce bouton doit se faire avant impulsion sur le sélecteur.

C. Voyants d'état du sélecteur (**R**, **N**, **D/B**)

► Basculer le sélecteur en donnant une ou deux impulsions vers l'avant (**N** ou **R**) ou vers l'arrière (**N** ou **D/B**), en franchissant, si nécessaire, le point de résistance.

Dès que le sélecteur impulsionnel est relâché, il revient à sa position initiale.

Par exemple, pour passer de **P** à **R**, donner au choix deux impulsions vers l'avant sans franchir le point de résistance ou bien une seule impulsion en franchissant le point de résistance :

- Dans le premier cas, le sélecteur passe de **P** à **N**, puis de **N** à **R**.
- Dans le second cas, le sélecteur passe directement de **P** à **R**.

Freinage régénératif

Avec la fonction Brake et lors des phases de décélération

La fonction Brake agit comme un frein moteur en produisant une décélération du véhicule sans appui sur la pédale de frein. Lorsque le conducteur relâche la pédale d'accélérateur, le véhicule ralentit plus fortement.

L'énergie récupérée au lever de pied est alors utilisée pour recharger partiellement la batterie de traction, augmentant ainsi l'autonomie du véhicule.

! La décélération du véhicule n'entraîne pas l'allumage des feux de stop.

► Depuis le mode **D/B**, donner une impulsion vers l'arrière du sélecteur impulsionnel pour activer / désactiver la fonction.

D est remplacé par **B** au combiné.

L'état de la fonction n'est pas mémorisé à la coupure du contact.

! Dans certaines situations (ex. : batterie pleine, températures extrêmes), le niveau de freinage régénératif peut être temporairement limité et la décélération moins importante.

Le conducteur doit rester attentif aux conditions de circulation et toujours être prêt à utiliser la pédale de frein.

Avec la pédale de frein

À l'appui sur la pédale de frein, le système de freinage intelligent récupère automatiquement une partie de l'énergie pour recharger la batterie de traction.

Cette récupération d'énergie réduit également la sollicitation des plaquettes de freins limitant ainsi leur usure.

i Le conducteur peut ressentir une sensation différente à l'appui sur la pédale de frein par rapport à un véhicule sans récupération d'énergie au freinage.

Modes de conduite

Les modes de conduite disponibles dépendent de la motorisation et de l'équipement du véhicule.

La sélection d'un mode de conduite s'effectue à partir de la commande suivante :

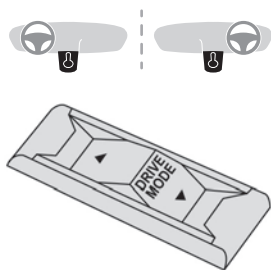

► Appuyer sur la commande pour afficher les modes au combiné, et selon version, sur l'écran avec PEUGEOT Connect Nav.

Avec une motorisation électrique, la sélection d'un mode n'est pas possible si le témoin **READY** est éteint.

À l'extinction du message, le mode sélectionné est activé et reste indiqué au combiné (hors mode **Normal**).

Avec l'Advanced Grip Control optimisant la motricité, des modes de conduite supplémentaires sont disponibles.

Pour plus d'informations sur l'**Advanced Grip Control**, se reporter à la rubrique correspondante.

À la mise du contact, le mode de conduite **Normal** est sélectionné par défaut.

Normal

Pour retrouver les réglages par défaut.

Eco

Pour réduire la consommation d'énergie en diminuant les performances du chauffage et de l'air conditionné, sans toutefois les désactiver. Pour réduire davantage la consommation d'énergie électrique de la batterie de traction en limitant le couple moteur.

Sport

Pour obtenir une conduite plus dynamique avec action sur l'assistance de direction, Active Suspension Control, l'accélérateur et le passage des vitesses avec une boîte de vitesses automatique et possibilité d'affichage au combiné des paramètres dynamiques du véhicule.

Manuel

Mode **Manuel** permanent avec boîte de vitesses automatique.

Pour effectuer le passage manuel des rapports à l'aide des palettes au volant.

Mode roue libre

Selon version ou motorisation, avec une boîte de vitesses EAT8, sélecteur de vitesses en mode **D**, hors mode **Sport**, relâcher progressivement et complètement la pédale d'accélérateur permet le passage en roue libre pour économiser du carburant. Il est alors normal de constater une baisse du régime moteur (compte-tours au ralenti, baisse du niveau sonore du moteur).

Aide au démarrage en pente

Ce système maintient le véhicule immobilisé un court instant (environ 2 secondes) lors d'un démarrage en pente, le temps de passer le pied de la pédale de frein à la pédale d'accélérateur.

Le système est actif uniquement lorsque :

- Le véhicule a été complètement immobilisé pied sur la pédale de frein.
- Certaines conditions de pente sont réunies.
- La porte conducteur est fermée.

! Ne pas sortir du véhicule pendant la phase de maintien temporaire de l'aide au démarrage en pente.

Si quelqu'un doit sortir du véhicule moteur tournant, serrer manuellement le frein de stationnement. Puis vérifier que le témoin de frein de stationnement et le témoin **P** de la commande sont allumés de manière fixe.

! L'aide au démarrage en pente ne peut pas être désactivée. Cependant, l'utilisation du frein de stationnement pour l'immobilisation du véhicule interrompt son fonctionnement.

Fonctionnement

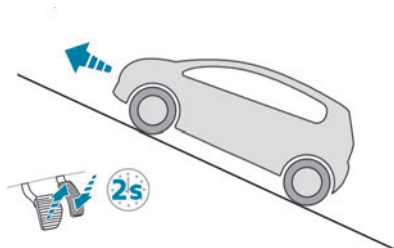

En pente montante, véhicule à l'arrêt, le véhicule est maintenu un court instant dès que le conducteur relâche la pédale de frein :

- Si la première vitesse ou le point mort est engagé sur la boîte de vitesses manuelle.
- Si le mode **D** ou **M** est sélectionné sur la boîte de vitesses automatique.
- Si le mode **D** ou **B** est sélectionné sur le sélecteur de marche.

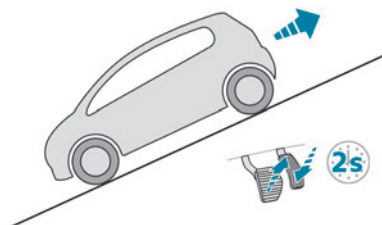

En pente descendante, véhicule à l'arrêt et marche arrière engagée, le véhicule

est maintenu un court instant dès que le conducteur relâche la pédale de frein.

Anomalie de fonctionnement



En cas de dysfonctionnement, ces témoins s'allument au combiné, accompagnés de l'affichage d'un message. Faire vérifier par le réseau PEUGEOT ou par un atelier qualifié.

Indicateur de changement de rapport

Ce système est destiné à réduire la consommation de carburant en préconisant le rapport de boîte de vitesses le plus adapté.

Fonctionnement

Selon la situation de conduite et l'équipement du véhicule, le système peut préconiser de sauter un ou plusieurs rapport(s).

Les préconisations d'engagement de rapport ne sont pas à considérer comme obligatoires. En effet, la configuration de la route, la densité de la circulation ou la sécurité sont des éléments déterminants dans le choix du rapport optimal. Le conducteur garde donc la responsabilité de suivre ou non les indications du système.

Ce système ne peut pas être désactivé.

i Avec une boîte de vitesses automatique, le système est actif uniquement en fonctionnement manuel.



L'information apparaît dans le combiné, sous la forme d'une flèche et du rapport conseillé.

i Le système adapte les consignes de changement de rapport en fonction des conditions de roulage (ex. : pente, charge) et des sollicitations du conducteur (ex. : demande de puissance, accélération, freinage).

Le système ne propose jamais :

- D'engager le premier rapport.
- D'engager la marche arrière.

Stop & Start

La fonction Stop & Start met le moteur en veille - mode STOP - lors de phases d'arrêt du véhicule (ex. : feux rouges, embouteillages). Le moteur redémarre automatiquement - mode START - dès que le conducteur manifeste l'intention de repartir.

La fonction est destinée à réduire, essentiellement en conduite urbaine, la consommation de carburant, les émissions de gaz polluants et le niveau sonore à l'arrêt.

La fonction ne modifie pas les fonctionnalités du véhicule, notamment le freinage.

Désactivation / Réactivation

La fonction est **activée** par défaut à la mise du contact du véhicule.



Le paramétrage se fait par le menu **Conduite / Véhicule** de l'écran tactile.

Un message au combiné confirme le changement d'état.

Lorsque la fonction est désactivée, si le moteur était en veille, il redémarre aussitôt.

Témoins associés



Fonction activée.



Fonction désactivée ou dysfonctionnement.

! Ouverture du capot moteur

Avant toute intervention sous le capot, neutraliser le Stop & Start pour éviter tout risque de blessure lié à un redémarrage automatique du moteur.



! Conduite sur chaussée inondée

Avant d'engager le véhicule dans une zone inondée, il est fortement recommandé de neutraliser le Stop & Start.
Pour plus d'informations sur les **Conseils de conduite**, notamment sur chaussée inondée, se reporter à la rubrique correspondante.

Fonctionnement

Principales conditions de fonctionnement

- La porte conducteur doit être fermée.
- La ceinture de sécurité conducteur doit être bouclée.
- L'état de charge de la batterie doit être suffisant.
- La température du moteur doit être dans une plage de fonctionnement nominale.
- La température extérieure doit être comprise entre 0 et 35 °C.

Mise en veille du moteur (mode STOP)

Le moteur se met automatiquement en veille dès que le conducteur manifeste l'intention de s'arrêter :

- **Avec une boîte de vitesses manuelle** : levier de vitesses au point mort et pédale d'embrayage relâchée.
- **Avec une boîte de vitesses automatique** : sélecteur de vitesses en mode **D** ou **M**, pédale de frein enfoncée jusqu'à l'arrêt du véhicule ou sélecteur de vitesses en mode **N**, véhicule à l'arrêt.

Compteur de temps

Un compteur de temps cumule les durées de mise en veille au cours du trajet. Il se remet à zéro à chaque mise du contact.

Cas particuliers

Le moteur ne se met pas en veille si les conditions de fonctionnement ne sont pas respectées et dans les cas suivants :

- Forte pente (montante ou descendante).
- Vitesse du véhicule n'ayant pas dépassé 10 km/h après un premier démarrage (avec la clé ou le bouton **START/STOP**).
- Maintien nécessaire pour le confort thermique dans l'habitacle.
- Désembuage actif.



Dans ces cas, ce témoin clignote quelques secondes, puis s'éteint.

i Après redémarrage du moteur, le mode STOP est indisponible tant que le véhicule n'a pas atteint la vitesse de 8 km/h.

i En manœuvre de stationnement, le mode STOP est indisponible pendant les quelques secondes qui suivent le désengagement de la marche arrière ou la rotation du volant.

Redémarrage du moteur (mode START)

Le moteur redémarre automatiquement dès que le conducteur manifeste l'intention de repartir :

- Avec une boîte de vitesses manuelle** : pédale d'embrayage complètement enfoncée.
- Avec une boîte de vitesses automatique** :

- Sélecteur de vitesses en mode **D** ou **M** : pédale de frein relâchée.
- Sélecteur de vitesses en mode **N**, pédale de frein relâchée : sélecteur engagé en **D** ou **M**.
- Sélecteur de vitesses en mode **P**, pédale de frein enfoncée : sélecteur engagé en **R**, **N**, **D** ou **M**.
- Marche arrière engagée.

Cas particuliers

Le moteur redémarre automatiquement si les conditions de fonctionnement sont de nouveau respectées et dans les cas suivants :

- Avec une boîte de vitesses manuelle : vitesse du véhicule dépassant 4 km/h.
- Avec une boîte de vitesses automatique, en mode **N**, vitesse du véhicule dépassant 1 km/h.



Dans ces cas, ce témoin clignote quelques secondes, puis s'éteint.

Anomalies de fonctionnement



En cas de dysfonctionnement, ce témoin clignote quelques instants au combiné, puis s'allume de manière permanente, accompagné de l'affichage d'un message. Faire vérifier par le réseau PEUGEOT ou par un atelier qualifié.

Le véhicule cale en mode STOP

Tous les témoins du combiné s'allument dans ce cas d'anomalie.

- ▶ Couper le contact puis redémarrer le moteur avec la clé ou avec le bouton "**START/STOP**".

! Batterie 12 V

La fonction Stop & Start requiert une batterie 12 V de technologie et caractéristiques spécifiques. Toute intervention doit être effectuée exclusivement par le réseau PEUGEOT ou par un atelier qualifié.

Détection de sous-gonflage

Ce système alerte le conducteur lorsqu'un ou plusieurs pneumatiques présentent une perte de pression.

L'alerte est remontée lorsque le véhicule roule, et non à l'arrêt.

Il compare les informations données par les capteurs de vitesse de roues à des **valeurs de référence qui doivent être réinitialisées après chaque réajustement de la pression des pneumatiques ou un changement de roue.**

Il tient compte des dernières valeurs mémorisées lors de la demande de réinitialisation. Il est donc indispensable que la pression des pneumatiques soit correcte lors de l'opération. Cette opération est de la responsabilité du conducteur.

- ! La détection de sous-gonflage ne peut, en aucun cas, remplacer la vigilance du conducteur.

Ce système ne dispense pas de contrôler la pression de gonflage des pneumatiques (y compris celle de la roue de secours), surtout avant un long trajet.

Rouler en situation de sous-gonflage, notamment en conditions sévères (forte charge, vitesse élevée, long trajet) :

- Dégrade la tenue de route.
- Allonge les distances de freinage.
- Provoque l'usure prématurée des pneumatiques.
- Augmente la consommation d'énergie.

i Les valeurs de pression de gonflage prescrites pour le véhicule sont indiquées sur l'étiquette de pression des pneumatiques. Pour plus d'informations sur les **Éléments d'identification**, se reporter à la rubrique correspondante.

! Contrôle de la pression des pneumatiques

Ce contrôle doit être effectué mensuellement "à froid" (véhicule à l'arrêt depuis 1 h ou après un trajet inférieur à 10 km effectué à vitesse modérée).

Dans le cas contraire, ajouter 0,3 bar aux valeurs indiquées sur l'étiquette.

i Chaînes à neige

Le système ne doit pas être réinitialisé après montage ou démontage des chaînes à neige.

Alerte de sous-gonflage



Elle est signalée par l'allumage fixe de ce témoin, accompagné d'un signal sonore et, selon équipement, de l'affichage d'un message.

- ▶ Réduire immédiatement la vitesse, éviter les coups de volant et tout freinage brusque.
- ▶ S'arrêter dès que les conditions de circulation le permettent.

! La perte de pression détectée n'entraîne pas toujours une déformation visible du pneumatique.

Ne pas se contenter du seul contrôle visuel.

- ▶ À l'aide d'un compresseur, par exemple celui du kit de dépannage provisoire de pneumatique, contrôler à froid la pression des 4 pneumatiques.
- ▶ S'il n'est pas possible d'effectuer ce contrôle immédiatement, rouler prudemment à vitesse réduite.
- ▶ En cas de crevaison, utiliser le kit de dépannage provisoire de pneumatique ou la roue de secours (selon équipement).

! Rouler à trop basse vitesse ne garantit pas une surveillance optimale.

L'alerte n'est pas remontée immédiatement en cas de perte soudaine de pression ou d'éclatement du pneumatique. Ceci est dû à l'analyse des valeurs des capteurs de vitesse de roues qui peut prendre plusieurs minutes. L'alerte peut être un peu retardée à des vitesses inférieures à 40 km/h, ou par une conduite sportive.

i L'alerte est maintenue jusqu'à la réinitialisation du système.

Réinitialisation

▶ Réinitialiser le système après chaque ajustement de la pression d'un ou plusieurs pneumatiques, et après le changement d'une ou plusieurs roues.

! Avant de réinitialiser le système, s'assurer que la pression des 4 pneumatiques est adaptée aux conditions d'utilisation du véhicule et conforme aux valeurs inscrites sur l'étiquette de pression des pneumatiques.
Vérifier la pression des 4 pneumatiques avant d'effectuer la réinitialisation.
Le système ne prévient pas si la pression est incorrecte au moment de la réinitialisation.



Véhicule à l'arrêt, la réinitialisation du système se fait par le menu **Conduite / Véhicule** de l'écran tactile.

Anomalie de fonctionnement



En cas de dysfonctionnement, ces témoins s'allument au combiné.

Un message apparaît accompagné d'un signal sonore.

Dans ce cas, la surveillance de sous-gonflage des pneumatiques n'est plus assurée.

Faire vérifier par le réseau PEUGEOT ou par un atelier qualifié.

i Roue de secours non homogène ou de type "galette"

L'utilisation de ce type de roue peut suspendre la surveillance.

Dans ce cas, le témoin de dysfonctionnement s'allume et disparaît une fois la roue remplacée par une de taille homogène aux autres, le réajustement des pressions et la réinitialisation effectués.

Aides à la conduite et à la manœuvre - Recommandations générales

i Les aides à la conduite et les aides à la manœuvre ne peuvent, en aucun cas, remplacer la vigilance du conducteur. Le conducteur doit respecter le code de la route, rester maître de son véhicule en toutes circonstances et pouvoir en garder le contrôle à tout moment. Il doit adapter sa vitesse aux conditions climatiques, de circulation et à l'état de la chaussée. Il incombe au conducteur de surveiller en permanence l'état de la circulation, d'évaluer la distance et la vitesse relative des autres véhicules, d'anticiper leurs manœuvres avant de mettre le clignotant et de changer de file. Ces systèmes ne permettent pas de s'affranchir des lois de la physique.

i **Aides à la conduite**
Il convient de tenir le volant à deux mains, de toujours utiliser les rétroviseurs extérieurs et intérieur, de toujours laisser les pieds à proximité des pédales et de faire une pause toutes les 2 heures.

i **Aides à la manœuvre**
Le conducteur doit toujours vérifier les alentours de son véhicule avant et pendant la totalité de la manœuvre, notamment en utilisant les rétroviseurs.

! **Radar(s)**
Le fonctionnement du ou des radar(s), ainsi que les fonctions associées, peuvent être perturbés par l'accumulation de salissures (ex. : boue, givre), dans certaines conditions météorologiques dégradées (ex. : très forte pluie, neige), en cas de pare-chocs endommagé. En cas de retouche de peinture du pare-chocs avant, consulter le réseau PEUGEOT ou un atelier qualifié ; certains types de peinture pourraient perturber le fonctionnement du ou des radar(s).



! **Caméra aides à la conduite**
Cette caméra, ainsi que les fonctions associées, peuvent être perturbées ou ne pas fonctionner si la zone du pare-brise située devant la caméra est encrassée, embuée, givrée, enneigée, endommagée, ou recouverte d'un autocollant.

Par temps humide et froid, débarrasser régulièrement le pare-brise. Les mauvaises conditions de visibilité (éclairage insuffisant de la chaussée, forte pluie, brouillard dense, chute de neige), les éblouissements (feux d'un véhicule roulant en sens inverse, soleil rasant, reflets sur chaussée mouillée, sortie de tunnel, alternance d'ombres et de lumières) peuvent également dégrader les performances de détection. En cas de remplacement du pare-brise, consulter le réseau PEUGEOT ou un atelier qualifié pour recalibrer la caméra, sinon le fonctionnement des aides à la conduite associées pourrait être perturbé.

i **Autres caméras**
Les images fournies par la ou les caméras affichées sur l'écran tactile ou sur le combiné peuvent être déformées par le relief. La présence de zones d'ombre, en cas d'ensoleillement ou de conditions d'éclairage insuffisantes, peuvent assombrir l'image et réduire le contraste. Les obstacles peuvent paraître plus éloignés que dans la réalité.

! **Capteurs**
Le fonctionnement des capteurs, ainsi que les fonctions associées, peuvent être perturbés par des interférences sonores telles

que celles émises par des véhicules et engins bruyants (ex. : camions, marteaux-piqueurs), par l'accumulation de neige ou de feuilles mortes sur la chaussée, en cas de pare-chocs et de rétroviseurs endommagés.

Au passage de la marche arrière, un signal sonore (bip long) indique que les capteurs peuvent être sales.

Un choc sur l'avant ou l'arrière du véhicule peut provoquer un dérèglement des capteurs qui n'est pas toujours détecté par le système : les mesures de distances peuvent être faussées.

Les capteurs ne détectent pas systématiquement les obstacles qui sont trop bas (trottoirs, plots) ou trop fins (arbres, poteaux, clôture en grillage).

Certains obstacles situés dans les angles morts des capteurs peuvent ne pas être détectés ou ne plus être détectés au cours de la manœuvre.

Certains matériaux (tissus) absorbent les ondes sonores : des piétons peuvent ne pas être détectés.

i Entretien

Nettoyer régulièrement les pare-chocs, les rétroviseurs extérieurs et le champ de vision des caméras.

En cas de lavage à haute pression, ne pas diriger la lance à moins de 30 cm du radar, des caméras ou des capteurs.

! Surtapis

L'utilisation de surtapis non homologués par PEUGEOT peut gêner le fonctionnement du limiteur de vitesse ou du régulateur de vitesse.

Pour éviter tout risque de blocage des pédales :

- Veiller à la bonne fixation du surtapis.
- Ne jamais superposer plusieurs surtapis.

i Unités de vitesse

S'assurer que l'unité de vitesse affichée au combiné (km/h ou mph) corresponde à celle du pays de circulation.

Dans le cas contraire, véhicule arrêté, programmer l'affichage de cette unité de vitesse pour qu'elle soit conforme à celle qui est autorisée localement.

En cas de doute, consulter le réseau PEUGEOT ou un atelier qualifié.

Reconnaissance des panneaux

! Pour plus d'informations, se reporter aux **Recommandations générales des aides à la conduite et à la manœuvre.**

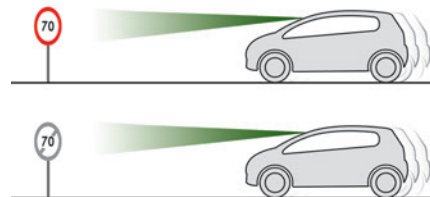







Ce système affiche au combiné la vitesse maximale autorisée localement, à partir de :

- Panneaux de limitation de vitesse détectés par la caméra.
- Informations de limitation de vitesse issues de la cartographie du système de navigation.
- Panneaux indiquant une zone de rencontre détectés par la caméra (selon version).

Panneau détecté	Vitesse proposée (calculée)
<p>Entrée d'une zone de rencontre Exemple :</p> 	<p>Sans PEUGEOT Connect Nav 20 km/h ou 10 mph (selon l'unité du combiné)</p> <p>Avec PEUGEOT Connect Nav Affichage de la vitesse en vigueur dans le pays de circulation.</p>

- Certains panneaux détectés par la caméra (selon version).

Panonceau détecté	Affichage de la vitesse associée au panonceau
Limitation de vitesse en cas de pluie Exemples : 	Si la commande d'essuie-vitre est en position "balayage intermittent" ou "balayage automatique" (afin que le capteur de pluie soit activé) : 110 km/h (par exemple)
Limitation de vitesse en cas de remorquage 	Si un attelage homologué est fixé sur le véhicule : 90 km/h (par exemple)
Limitation de vitesse applicable pendant une certaine distance Exemple : 	70 km/h (par exemple)

Panonceau détecté	Affichage de la vitesse associée au panonceau
Limitation de vitesse pour les véhicules dont le poids total autorisé en charge ou le poids total roulant autorisé est inférieur à 3,5 tonnes 	90 km/h (par exemple)
Limitation de vitesse en cas de neige Exemple : 	Si la température extérieure est inférieure à 3 °C : 30 km/h (par exemple) avec un symbole "flocon de neige"
Limitation de vitesse pendant certains horaires Exemple : 	30 km/h (par exemple) avec un symbole "horloge"

! Afin d'obtenir une information de limitation de vitesse issue du système de

navigation pertinente, il est nécessaire de mettre à jour régulièrement la cartographie.

! L'unité de la limitation de vitesse (km/h ou mph) dépend du pays de circulation. Elle est à prendre en compte lors du respect de la vitesse maximale autorisée. Pour que le système fonctionne correctement lors d'un changement de pays, l'unité de vitesse du combiné doit correspondre à celle du pays de circulation.

! La lecture automatique des panneaux est un système d'aide à la conduite et n'affiche pas toujours les limitations de vitesse correctes. Les panneaux de limitation de vitesse présents sur la route sont toujours prioritaires par rapport à l'affichage à ceux affichés par le système. Le système est conçu pour détecter les panneaux conformes à la Convention de Vienne sur la signalisation routière.

i Les limitations de vitesse spécifiques, telles que celles destinées aux poids lourds, ne sont pas affichées. L'affichage de la limitation de vitesse dans le combiné s'actualise au dépassement d'un panneau de signalisation destiné aux voitures (véhicules légers).

Activation / Désactivation

Par défaut, à chaque démarrage, le système est automatiquement activé.



Le paramétrage se fait par le menu **Conduite / Véhicule** de l'écran tactile.

Affichages au combiné



1. Indication de la limitation de vitesse détectée ou
2. Indication de la fin de limitation de vitesse (selon version)



Le système est actif mais ne détecte pas d'information de limitation de vitesse.



À la détection d'une information de limitation de vitesse, le système affiche la valeur.



Pour une vitesse maximale proposée, la première fois que la vitesse du véhicule la dépasse **de plus de 5 km/h** (exemple : 95 km/h), la vitesse s'affiche en clignotant pendant 10 secondes (selon version).

Limites de fonctionnement

Le système ne prend pas en compte les réductions de limitations de vitesse imposées notamment dans les cas suivants :

- Pollution atmosphérique.
- Remorquage.
- Conduite avec roue de secours de type galette ou chaînes à neige.
- Pneumatique réparé avec le kit de dépannage provisoire.
- Jeunes conducteurs.

Il est possible que le système n'affiche pas de limitation de vitesse s'il ne détecte pas de panneaux pendant une certaine durée et dans les situations suivantes :

- Panneaux masqués, non conformes à la norme, endommagés ou déformés.
- Cartographie obsolète ou erronée.

Préconisation



En complément à la **Reconnaissance des panneaux**, le conducteur peut retenir la vitesse affichée comme vitesse de consigne pour le limiteur ou le régulateur de vitesse à l'aide du bouton de mémorisation de la commande du limiteur ou du régulateur de vitesse.

En cas de détection de pluie, le système proposera au conducteur une vitesse de consigne inférieure à la vitesse lue / issue de la cartographie afin de s'adapter aux conditions météorologiques (exemple : sur autoroute, la vitesse proposée sera de 110 km/h au lieu de 130 km/h).

i Pour plus d'informations sur le **Limiteur de vitesse**, le **Régulateur de vitesse** ou le **Régulateur de vitesse adaptatif**, se reporter aux rubriques correspondantes.

Commandes au volant

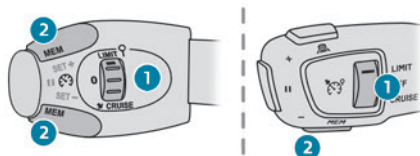

1. Sélection du mode limiteur / régulateur
2. Mémorisation de la vitesse de consigne

Affichage au combiné

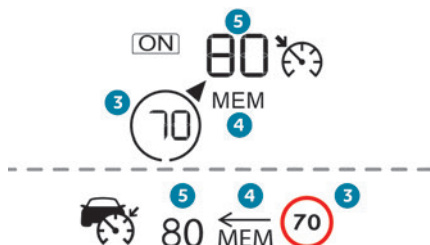

3. Indication de la limitation de vitesse
4. Proposition de mémorisation de la vitesse
5. Vitesse de consigne actuelle

Mémorisation de la vitesse



► Mettre en marche le limiteur / régulateur. L'affichage des informations liées au limiteur / régulateur de vitesse apparaît. À la détection d'un panneau proposant une nouvelle consigne de vitesse, le système affiche la valeur et "MEM" clignote quelques secondes pour proposer de l'enregistrer comme nouvelle vitesse de consigne.

i En cas d'écart de moins de 9 km/h entre la vitesse de consigne et la vitesse affichée par la Reconnaissance des panneaux, le symbole "MEM" ne s'affiche pas.

Selon les conditions de route, plusieurs vitesses peuvent s'afficher.

► Appuyer une **première** fois sur le bouton 2 pour demander l'enregistrement de la vitesse proposée.

Un message s'affiche pour confirmer la demande.

► Appuyer une **seconde** fois sur le bouton 2 pour confirmer et enregistrer la nouvelle vitesse de consigne.

L'afficheur revient ensuite à l'affichage courant.

Reconnaissance étendue des panneaux

(Selon version)

! Pour plus d'informations, se reporter aux **Recommandations générales des aides à la conduite et à la manoeuvre.**



Ce système complémentaire reconnaît ces panneaux de signalisation routière et les affiche au combiné, en sélectionnant le mode d'affichage approprié :

- **Sens interdit** : à l'engagement dans une voie en sens interdit, un message d'alerte, comportant le pictogramme de ce panneau, s'affiche au combiné (demande de vérification du sens de circulation).
- **Autres panneaux** : à son approche, le pictogramme du panneau correspondant s'affiche au combiné.

! Les panneaux de signalisation réels sont toujours prioritaires par rapport à ceux affichés par le système. Les panneaux doivent être conformes à la Convention de Vienne sur la signalisation routière.

Activation / Désactivation



Le paramétrage se fait par le menu **Conduite / Véhicule** de l'écran tactile.

Limiteur de vitesse

! Pour plus d'informations, se reporter aux **Recommandations générales des aides à la conduite et à la manoeuvre.**



Ce système empêche le véhicule de dépasser la vitesse programmée par le conducteur (vitesse de consigne).

La mise en marche du limiteur de vitesse est manuelle.

La vitesse de consigne minimale est de 30 km/h. La valeur de la vitesse de consigne reste en mémoire à la coupure du contact.

Commande au volant

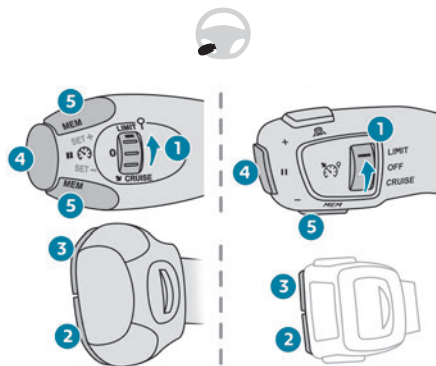

1. ON (position **LIMIT**) / OFF
2. Diminution de la vitesse de consigne

3. Augmentation de la vitesse de consigne
4. Mise en pause / Reprise de la limitation avec la vitesse de consigne précédemment enregistrée
5. Prise en compte de la vitesse proposée par la Reconnaissance des panneaux (affichage **MEM**)

Pour plus d'informations sur la **Reconnaissance des panneaux**, se reporter à la rubrique correspondante.

Affichages au combiné

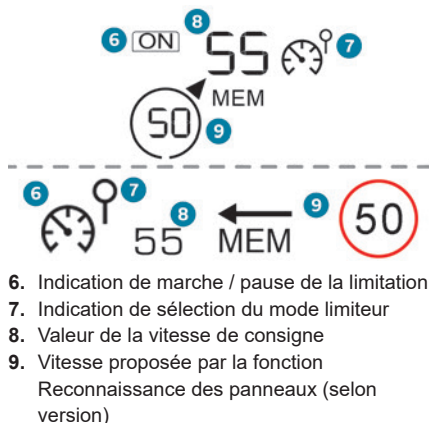

6. Indication de marche / pause de la limitation
7. Indication de sélection du mode limiteur
8. Valeur de la vitesse de consigne
9. Vitesse proposée par la fonction Reconnaissance des panneaux (selon version)

Mise en marche / Pause

- ▶ Tourner la molette **1** sur la position "**LIMIT**" pour sélectionner le mode limiteur ; la fonction est en pause.
- ▶ Si le seuil de vitesse limite vous convient (dernière vitesse programmée dans le système), appuyer sur la touche **4** pour mettre en marche le limiteur.
- ▶ Un nouvel appui sur la touche **4** permet d'interrompre momentanément la fonction (pause).

i En cas de vitesse de consigne inférieure à la vitesse du véhicule de façon prolongée, une alerte sonore est émise.

Réglage de la vitesse limite (consigne)

Il n'est pas nécessaire de mettre en marche le limiteur pour régler la vitesse.

Pour modifier la valeur de vitesse limite à partir de la vitesse actuelle du véhicule :

- ▶ Pour des pas de +/- 1 km/h, faire des appuis courts successifs sur la touche **2** ou **3**.
- ▶ Pour des pas de +/- 5 km/h, faire un appui maintenu sur la touche **2** ou **3**.

Pour modifier la valeur de vitesse limite à partir de la vitesse proposée par la Reconnaissance des panneaux affichée au combiné :

- ▶ Appuyer une première fois sur la touche **5** ; un message s'affiche pour confirmer la demande de mémorisation.

► Appuyer une seconde fois sur la touche 5 pour enregistrer la vitesse proposée. La valeur s'affiche aussitôt comme nouvelle consigne au combiné.

Dépassement temporaire de la vitesse de consigne

► Appuyer à fond sur la pédale d'accélérateur. Le limiteur est neutralisé momentanément et la vitesse de consigne affichée clignote.

► Relâcher la pédale d'accélérateur pour revenir au-dessous de la vitesse de consigne. Lorsque le dépassement n'est pas dû à l'action du conducteur (ex. : en cas de forte pente), un signal sonore se déclenche immédiatement.

! En cas de forte descente ou en cas de forte accélération, le limiteur de vitesse n'empêche pas le véhicule de dépasser la vitesse de consigne. Freiner si nécessaire pour maîtriser l'allure du véhicule.

Lorsque la vitesse du véhicule retrouve le niveau de la vitesse de consigne, le limiteur fonctionne de nouveau : l'affichage de la vitesse de consigne redevient fixe.

Arrêt

► Tourner la molette 1 sur la position "OFF" : l'affichage des informations liées au limiteur de vitesse disparaît.

Anomalie de fonctionnement



En cas de dysfonctionnement, des tirets s'affichent clignotants puis fixes en lieu et place de la vitesse de consigne.

Faire vérifier par le réseau PEUGEOT ou par un atelier qualifié.

Régulation de vitesse - Recommandations particulières

! Le régulateur de vitesse ne garantit pas le respect de la vitesse maximale autorisée et de la distance de sécurité entre les véhicules, le conducteur reste responsable de sa conduite.

Pour la sécurité de tous, activer le régulateur de vitesse uniquement si les conditions de circulation permettent de rouler à vitesse constante et de maintenir une distance de sécurité suffisante.

Rester vigilant lorsque le régulateur de vitesse est activé. En cas d'appui maintenu sur l'une des touches de modification de la vitesse de consigne, un changement très rapide de la vitesse du véhicule peut survenir.

En cas de **forte descente**, le régulateur de vitesse n'empêche pas le véhicule de dépasser la vitesse de consigne. Freiner si nécessaire pour maîtriser la vitesse du véhicule.

En cas de **forte montée** ou de remorquage, la vitesse de consigne peut ne pas être atteinte ou maintenue.

i Dépassement de la vitesse de consigne

En appuyant sur la pédale d'accélérateur, il est possible de dépasser **momentanément** la vitesse de consigne (la vitesse programmée affichée clignote).

Pour revenir à la vitesse de consigne, relâcher la pédale d'accélérateur (lorsque cette vitesse est de nouveau atteinte, l'affichage de la vitesse redevient fixe).

! Limites de fonctionnement

Ne jamais utiliser le système dans les situations suivantes :

- En zone urbaine avec piétons risquant de traverser la voie.
- En circulation dense (sauf versions avec fonction Stop & Go).
- Sur route sinueuse ou escarpée.
- Sur chaussée glissante ou inondée.
- En cas de conditions météorologiques défavorables.

- En cas de visibilité dégradée pour le conducteur.
- Conduite sur un anneau de vitesse.
- Roulage sur un banc à rouleaux.
- Utilisation d'une roue de secours type "galette".
- Utilisation de chaînes à neige, d'enveloppes antidérapantes ou de pneumatiques cloutés.

Régulateur de vitesse

! Pour plus d'informations, se reporter aux **Recommandations générales des aides à la conduite et à la manoeuvre** et aux **Recommandations particulières de la régulation de vitesse**.

 Ce système maintient automatiquement la vitesse du véhicule à la valeur programmée par le conducteur (vitesse de consigne), sans action sur la pédale d'accélérateur.

La mise en marche du régulateur de vitesse est manuelle.

Elle nécessite une vitesse minimale du véhicule de 40 km/h.

Avec une boîte de vitesses manuelle, le troisième rapport au minimum doit être engagé.

Avec une boîte de vitesses automatique, le mode **D** ou le deuxième rapport au minimum en mode **M** doit être engagé.

Avec un sélecteur de marche, le mode **D** ou **B** doit être engagé.

i Quel que soit le type de boîte de vitesses, la régulation reste active après un changement de rapport sur les motorisations équipées de la fonction Stop & Start.

i La coupure du contact annule toute vitesse de consigne.

Commande au volant

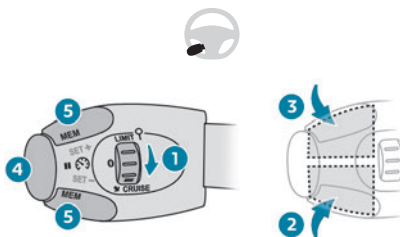

1. ON (position **CRUISE**) / OFF
2. Activation de la régulation à la vitesse actuelle / Diminution de la vitesse de consigne
3. Activation de la régulation à la vitesse actuelle / Augmentation de la vitesse de consigne

4. Mise en pause / Reprise de la régulation avec la vitesse de consigne précédemment enregistrée
5. Prise en compte de la vitesse proposée par la Reconnaissance des panneaux (affichage **MEM**)

Pour plus d'informations sur la **Reconnaissance des panneaux**, se reporter à la rubrique correspondante.

Affichages au combiné

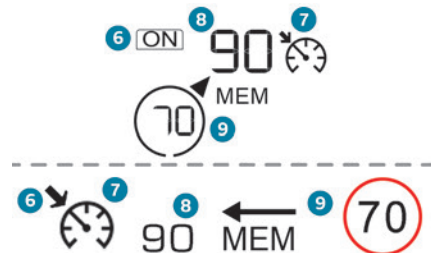

6. Indication de pause / reprise de la régulation
7. Indication de sélection du mode régulateur
8. Valeur de la vitesse de consigne
9. Vitesse proposée par la fonction Reconnaissance des panneaux (selon version)

Mise en marche / Pause

- ▶ Tourner la molette **1** sur la position "**CRUISE**" pour sélectionner le mode régulateur ; la fonction est en pause.
- ▶ Appuyer sur la touche **2** ou **3** pour activer le régulateur et enregistrer une vitesse de consigne, dès que la vitesse du véhicule atteint le niveau souhaité ; la vitesse actuelle du véhicule devient la vitesse de consigne.
- ▶ Relâcher la pédale d'accélérateur.
- ▶ L'appui sur la touche **4** permet d'interrompre momentanément la fonction (pause).
- ▶ Un nouvel appui sur la touche **4** permet de remettre en marche le régulateur (ON).

i Le fonctionnement du régulateur de vitesse peut être aussi momentanément interrompu (pause) :

- Par appui sur la pédale de frein.
- Automatiquement en cas de déclenchement du programme de stabilité électronique (ESC).

Modification de la vitesse de croisière (consigne)

Le régulateur de vitesse doit être actif.

Pour modifier la valeur de vitesse de croisière à partir de la vitesse actuelle du véhicule :

- ▶ Pour des pas de +/- 1 km/h, faire des appuis courts successifs sur la touche **2** ou **3**.
- ▶ Pour des pas de +/- 5 km/h, faire un appui maintenu sur la touche **2** ou **3**.

! L'appui maintenu prolongé sur la touche **2** ou **3** entraîne une modification très rapide de la vitesse du véhicule.

! Par prudence, il est recommandé de retenir une vitesse de consigne assez proche de la vitesse actuelle du véhicule, afin d'éviter toute accélération ou décélération brutale du véhicule.

Pour modifier la valeur de vitesse de croisière à partir de la vitesse proposée par la Reconnaissance des panneaux affichée au combiné :

- ▶ Appuyer une première fois sur la touche **5** ; un message s'affiche pour confirmer la demande de mémorisation.
- ▶ Appuyer une seconde fois sur la touche **5** pour enregistrer la vitesse proposée. La valeur s'affiche aussitôt comme nouvelle consigne au combiné.

Arrêt

- ▶ Tourner la molette **1** sur la position "**OFF**" : l'affichage des informations liées au régulateur de vitesse disparaît.

Anomalie de fonctionnement



En cas de dysfonctionnement, des tirets s'affichent clignotants puis fixes en lieu et place de la vitesse de consigne.

Faire vérifier par le réseau PEUGEOT ou par un atelier qualifié.

Drive Assist Plus

Disponible uniquement sur les versions avec boîte de vitesses automatique EAT8 et avec sélecteur de marche.

Ce système régule automatiquement la vitesse et corrige la trajectoire du véhicule en associant les systèmes Régulateur de vitesse adaptatif avec fonction Stop&Go et Aide au maintien de la position dans la voie.

Ces deux fonctions doivent être activées et en fonctionnement.

Pour plus d'informations sur les systèmes

Régulateur de vitesse adaptatif et Aide au maintien de la position dans la voie, se reporter aux rubriques correspondantes.

! Le système assiste le conducteur en agissant sur la direction, l'accélération et le freinage dans les limites physiques et des capacités du véhicule. Certains éléments de l'infrastructure routière ou des véhicules environnants peuvent être mal perçus ou interprétés par la caméra et le radar, ce qui peut induire un changement de direction inattendu, une absence de correction de la

direction et/ou une gestion inappropriée de l'accélération ou du freinage.

! Essentiellement conçu pour la conduite sur voies rapides et autoroutes, ce système ne fonctionne qu'avec des véhicules en mouvement roulant dans le même sens de circulation que votre véhicule.

Régulateur de vitesse adaptatif

! Pour plus d'informations, se reporter aux **Recommandations générales des aides à la conduite et à la manoeuvre** et aux **Recommandations particulières de la régulation de vitesse**.

Ce système maintient automatiquement la vitesse du véhicule à une valeur fixée par le conducteur (vitesse de consigne), en respectant une distance de sécurité avec le véhicule le précédant (véhicule cible) préalablement fixée par le conducteur. Le système gère automatiquement l'accélération et la décélération du véhicule.

Avec une boîte de vitesses manuelle, le système ralentit le véhicule jusqu'à la vitesse de 30 km/h. Avec la **fonction Stop & Go**, le système gère le freinage jusqu'à l'arrêt complet et le redémarrage du véhicule.

! Toute décélération du véhicule effectuée par le système allume les feux de stop. Il peut s'avérer dangereux de conduire sans les feux de stop en parfait état de fonctionnement.



Pour cela, le système utilise une caméra implantée en haut du pare-brise et, selon version, un radar implanté dans le pare-chocs avant.

! Essentiellement conçu pour la conduite sur voies rapides et autoroutes, ce système ne fonctionne qu'avec des véhicules en mouvement roulant dans le même sens de circulation que votre véhicule.

i Si le conducteur active le clignotant pour dépasser un véhicule plus lent, le régulateur de vitesse pourra momentanément réduire la distance au véhicule cible pour faciliter le dépassement, sans dépasser la vitesse de consigne.

Commande au volant

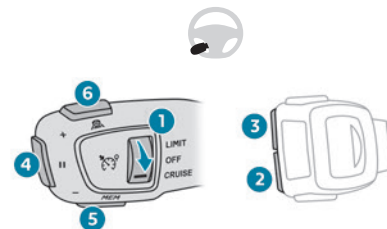

1. ON (position **CRUISE**) / OFF
2. Activation de la régulation à la vitesse actuelle / Diminution de la vitesse de consigne
3. Activation de la régulation à la vitesse actuelle / Augmentation de la vitesse de consigne
4. Mise en pause / Reprise de la régulation avec la vitesse de consigne précédemment enregistrée
Confirmation du redémarrage du véhicule après arrêt automatique (versions avec fonction Stop & Go)
5. Prise en compte de la vitesse proposée par la Reconnaissance des panneaux (affichage **MEM**)
6. Affichage et réglage de la consigne de distance avec le véhicule qui précède

Utilisation

Activation du système (en pause)

► Tourner la molette **1** vers le bas en position **CRUISE**, moteur tournant. La régulation est prête à fonctionner (affichage gris).

Mise en marche de la régulation et choix d'une vitesse

Avec une boîte de vitesses manuelle, votre vitesse doit être comprise entre 30 et 180 km/h. Avec une boîte de vitesses automatique EAT8 ou un sélecteur de marche, votre vitesse doit être comprise entre 0 et 180 km/h.

► Appuyer sur les boutons **2** ou **3** : la vitesse courante devient vitesse de consigne (minimum 30 km/h) et la régulation est active immédiatement (affichage vert).
 ► Appuyer sur **3** pour augmenter ou sur **2** pour diminuer la vitesse de consigne (pas de 5 km/h si appui maintenu).

! L'appui maintenu prolongé sur un des boutons **2** ou **3** entraîne une modification rapide de la vitesse du véhicule.

Mise en pause / Relance de la régulation

► Appuyer sur **4** ou sur la **pédale de frein**. Pour mettre en pause la régulation, il est également possible :

- De passer du mode **D** à **N**.
- D'appuyer sur la pédale d'embrayage plus de 10 secondes.

- D'appuyer sur la commande du frein de stationnement électrique.
- Appuyer sur **4** pour relancer la régulation. La régulation peut avoir été mise en pause automatiquement :
 - Lorsque la vitesse du véhicule passe au dessous de 30 km/h pour une boîte de vitesses manuelle.
 - Lorsque le régime moteur passe au dessous de 1 100 tr/min pour une boîte de vitesses manuelle.
 - Par déclenchement du système ESC.

Avec une boîte de vitesses EAT8 ou un sélecteur de marche, après un freinage ayant entraîné l'arrêt du véhicule, si les conditions de circulation ne permettent pas le redémarrage immédiat du véhicule dans les 3 secondes qui suivent l'immobilisation, appuyer sur **4** ou sur la pédale d'accélérateur pour repartir. Sans action du conducteur après l'immobilisation, le frein de stationnement électrique se serre automatiquement au bout d'environ 5 minutes.

i Quel que soit le type de boîte de vitesses, la régulation reste active après un changement de rapport.

! Lorsque le régulateur de vitesse est en pause et que le conducteur tente de le réactiver, le message "Activation refusée, conditions inadaptées" s'affiche temporairement si la réactivation est

impossible (conditions de sécurité non réunies).

Modification de la vitesse de consigne avec la fonction Reconnaissance des panneaux

► Appuyer sur **5** pour prendre en compte la vitesse proposée par la fonction au combiné, puis réappuyer pour valider.

! Afin d'éviter toute accélération ou décélération brutale du véhicule, sélectionner une vitesse de consigne assez proche de la vitesse actuelle du véhicule.

Modification de la distance inter-véhicules

► Appuyer sur **6** pour afficher les seuils de consigne de distance ("Loin", "Normale", "Proche"), puis réappuyer pour sélectionner un seuil. Après quelques secondes, l'option est prise en compte et sera mémorisée à la coupure du contact.

Dépassement temporaire de la vitesse de consigne

► Appuyer à fond sur la pédale d'accélérateur. La surveillance de distance et le régulateur sont désactivés tant que l'accélération est maintenue. "Régulateur suspendu" s'affiche.

Désactivation du système

► Tourner la molette **1** vers le haut en position **OFF**.

Affichage au combiné

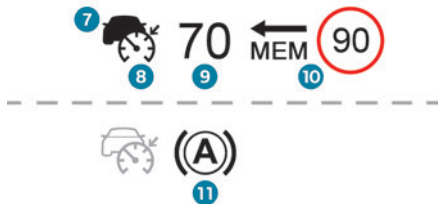

7. Véhicule détecté par le système (symbole plein)
8. Régulation de vitesse active (couleur non grise)
9. Valeur de la vitesse de consigne
10. Vitesse proposée par la fonction Reconnaissance des panneaux
11. Véhicule maintenu à l'arrêt (versions avec boîte de vitesses automatique ou sélecteur de marche)

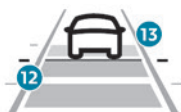

12. Consigne de distance inter-véhicules
13. Position du véhicule détecté par le système

Messages et alertes

i L'ordre réel d'affichage de ces messages ou alertes peut être différent.

- "Régulateur en pause" ou "Régulateur suspendu" suite à une accélération momentanée du conducteur.
- "Régulateur actif", pas de véhicule détecté.
- "Régulateur en pause", véhicule détecté.
- "Régulateur actif", véhicule détecté.
- (orange) "Reprenez le contrôle".
▶ Freiner ou accélérer, selon le contexte.
- (rouge) "Reprenez le contrôle".
▶ **Reprendre immédiatement en main le véhicule** : le système ne sait pas gérer la situation de conduite actuelle.
- "Activation refusée, conditions inadaptées".

Le système refuse d'activer la régulation, car les conditions requises ne sont pas réunies.

Fonction Stop & Go

- "Pour repartir : accélérez ou appuyez sur le bouton II" (bouton 4).

Le système a freiné le véhicule jusqu'à son arrêt complet.

En deçà de 3 secondes, le véhicule redémarre automatiquement et progressivement.

Au-delà de 3 secondes, le conducteur doit accélérer ou appuyer sur le bouton 4 pour repartir.

- !** Pendant la phase d'immobilisation du véhicule, il est recommandé :
- Que le conducteur ne quitte pas le véhicule.
 - De ne pas ouvrir le coffre.
 - De ne pas déposer ni prendre de passagers.
 - De ne pas engager la marche arrière.

- !** Au redémarrage du véhicule, prendre garde aux cyclistes, piétons ou animaux qui pourraient ne pas être correctement détectés.

Limites de fonctionnement

Le régulateur de vitesse fonctionne de jour comme de nuit, par temps sec ou de pluie modérée.

Certaines situations peuvent ne pas être gérées par le système et nécessitent l'intervention du conducteur.

Cas de non-prise en compte par le système :

- Piétons, cyclistes, animaux.
- Véhicules à l'arrêt (ex. : embouteillage, panne).

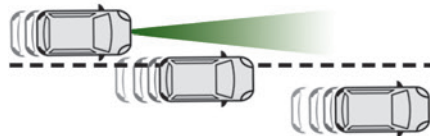

- Véhicules traversant la voie.

- Véhicules roulant en sens inverse.

Mise en pause requise du système par le conducteur :

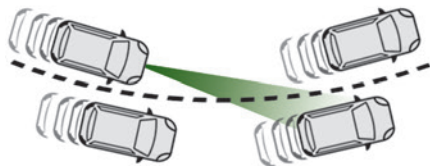

- Véhicules dans un virage serré.
- À l'approche d'un rond-point.

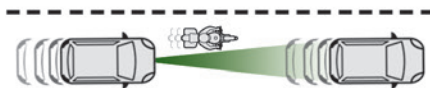

- En suivant un véhicule étroit.

Réactiver le système lorsque les conditions le permettent.

Cas d'incitation de reprise en main immédiate par le conducteur :

- Décélération trop brutale du véhicule qui vous précède.

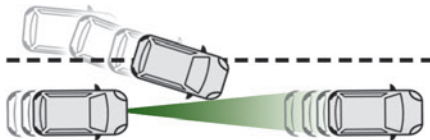

- Rabattement brutal d'un véhicule entre votre véhicule et celui qui le précède.

! Certains véhicules présents sur la chaussée peuvent être mal perçus ou interprétés par la caméra et/ou le radar (ex. : camion), ce qui peut conduire à une mauvaise évaluation des distances et entraîner une accélération ou un freinage inapproprié du véhicule.

! Faire particulièrement attention :

- En présence de motos et de véhicules décalés sur la voie de circulation.
- En s'engageant dans un tunnel, sur un pont.

! Si un de ces cas de dysfonctionnement survient, ne pas utiliser le système :

- Après un impact sur le pare-brise au niveau de la caméra ou sur le pare-chocs avant (versions avec radar).
- Feux de stop défaillants.

! Après une de ces modifications du véhicule, ne pas utiliser le système :

- Transport d'objets longs sur barres de toit.
- Remorquage.
- Partie avant du véhicule modifiée (ajout de projecteurs à longue portée, de peinture sur le pare-chocs).
- Radar obstrué.

Aide au maintien de la position dans la voie

! Pour plus d'informations, se reporter aux **Recommandations générales des aides à la conduite et à la manœuvre.**

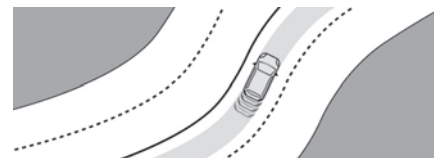

Le système identifie les délimitations de la voie de circulation et pilote le véhicule à l'intérieur de cette voie pour le maintenir dans la position latérale choisie par le conducteur. Pour cela, le système utilise une caméra placée sur la partie supérieure du pare-brise. Cette fonction est principalement adaptée à la conduite sur autoroutes et voies rapides.

Conditions de fonctionnement

- Régulateur de vitesse adaptatif actif.
- Voie de circulation délimitée par des lignes sur chacun des côtés.
- Système ESC en état de fonctionnement.
- Système ASR activé.
- Pas de remorque détectée.
- Pas d'utilisation de roue de secours de type "galette".

- Véhicule non soumis à de fortes accélérations latérales.
- Feux indicateurs de direction désactivés.

Activation / Désactivation



► Avec le Régulateur de vitesse adaptatif avec fonction Stop & Go activé, appuyer sur ce bouton.

L'action est confirmée par :

- L'allumage vert du voyant du bouton.
- L'affichage du pictogramme ci-après au combiné.

Au combiné, la couleur du pictogramme dépend de l'état de fonctionnement du système :



(couleur grise)

Au moins une des conditions de fonctionnement n'est pas remplie, le système est en pause.



(couleur verte)

Toutes les conditions de fonctionnement sont remplies, le système est actif.



(couleur orange)

Le système présente un dysfonctionnement.

Si le conducteur ne souhaite plus bénéficier durablement du système, il peut le désactiver en appuyant de nouveau sur le bouton.

Le voyant du bouton s'éteint et le pictogramme disparaît au combiné.



L'état de la fonction reste en mémoire à la coupure du contact.

Régulation

Le conducteur doit tenir correctement le volant. Dès que la régulation s'active, le pictogramme s'affiche en vert : par de petites actions sur la direction, le système dirige le véhicule et le maintient à la position choisie par le conducteur, dans la voie de circulation. Cette position n'est pas nécessairement le centre de la voie. Le conducteur perçoit les mouvements du volant.

À tout instant, il peut modifier la position du véhicule en intervenant sur le volant, ce qui suspend la fonction. Le conducteur positionne le véhicule où il le souhaite dans la voie. Dès qu'il estime que la position du véhicule lui convient, il la maintient jusqu'à réactivation de la fonction. Le système reprend le contrôle en régulant sur la nouvelle position définie.

Mise en pause / Suspension du système



Le conducteur doit intervenir dès qu'il estime que les conditions de circulation

ou l'état de la chaussée le nécessitent, par action sur le volant, pour la suspension temporaire du système. Toute intervention sur la pédale de frein qui entraîne la mise en pause du Régulateur de vitesse adaptatif va également entraîner la mise en pause du système.



Si le système détecte que le conducteur ne tient pas suffisamment le volant, il déclenche une série d'alertes progressives puis, en l'absence de réaction du conducteur, il se désactive.



Après une suspension due au relâchement prolongé de l'effort de maintien du volant, il est impératif de réactiver la fonction en appuyant de nouveau sur le bouton.

Mise en pause automatique

- Déclenchement de l'ESC.
- Perte prolongée de la détection d'une des délimitations de la voie. Dans ce cas, la fonction d'Alerte active de franchissement involontaire de ligne peut prendre le relais et le système se réactivera dès que les conditions de fonctionnement seront à nouveau remplies.









Sur action du conducteur : suspension



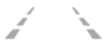

- Activation des feux indicateurs de direction.
- Roulage en dehors des limites de la voie.

- Tenue trop ferme du volant ou action dynamique sur le volant.
- Action sur la pédale de frein (mise en pause jusqu'à réactivation du régulateur) ou d'accélérateur (suspension pendant la durée de l'appui sur la pédale).
- Mise en pause du Régulateur de vitesse adaptatif.
- Désactivation de l'ASR.

Situations de conduite et alertes associées

Les tableaux ci-après décrivent les affichages liés aux principales situations de conduite. L'ordre réel d'affichage de ces alertes peut être différent.

Voyant du bouton	Molette du régulateur	Pictogrammes	Affichage	Commentaires
Éteint	CRUISE	 (gris)	 (gris)	Régulateur en pause. Aide au maintien non activée.
Éteint	CRUISE	 (vert)	 (gris)	Régulateur actif. Aide au maintien non activée.
Vert	CRUISE	 (verts)	 (vert)	Drive Assist Plus activé. Le système fonctionne normalement (présence de correction au volant).
Vert	CRUISE	 (gris)	 (gris)	Drive Assist Plus en pause.
Vert	CRUISE	 (vert) / (gris)	 (gris)	Drive Assist Plus activé. Toutes les conditions nécessaires au maintien dans la voie ne sont pas réunies.

Voyant du bouton	Molette du régulateur	Pictogrammes	Affichage	Commentaires
Vert	OFF ou LIMIT	 (gris)	 (gris)	Régulateur désactivé. Toutes les conditions nécessaires au maintien dans la voie ne sont pas réunies.
Vert	CRUISE	  (vert) / (gris)	 (gris)	Drive Assist Plus suspendu. Le régulateur de vitesse et le maintien dans la voie sont suspendus.

Messages	Situations de conduite
"Activer régulateur pour utiliser le maintien dans la voie"	Activation de l'aide au maintien dans la voie alors que le régulateur de vitesse n'est pas activé.
"Conditions inadaptées, Activation en attente"	Activation de l'aide au maintien dans la voie alors que toutes les conditions ne sont pas réunies.
"Gardez les mains sur le volant"	Roulage prolongé avec le volant non tenu, mal tenu ou sans aucun effort appliqué.
"Tenez le volant"	Perte constatée ou à venir de l'aide au maintien dans la voie.
"Reprenez le contrôle"	Perte simultanée du régulateur de vitesse et de l'aide au maintien dans la voie.

Limites de fonctionnement

i Le système peut émettre une alerte lorsque le véhicule roule sur une longue voie rectiligne avec chaussée lisse même si le conducteur pense tenir correctement le volant.

Le système peut ne pas fonctionner ou générer des corrections au volant inadaptées dans les situations suivantes :

- Mauvaises conditions de visibilité (éclairage insuffisant de la chaussée, chute de neige, pluie, brouillard).
- Éblouissement (feux d'un véhicule roulant en sens inverse, soleil rasant, reflets sur chaussée

mouillée, sortie de tunnel, alternance d'ombre et de lumière).

- Zone du pare-brise située devant la caméra encrassée, embuée, givrée, enneigée, endommagée ou masquée par un autocollant.
- Marquages au sol dégradés, partiellement masqués (neige, boue) ou multiples (zones de travaux, raccords de revêtement).
- Roulage dans un virage serré.

- Routes sinueuses.
- Présence de raccord de goudron sur la chaussée.

Risque de déclenchements indésirables

! Le système doit être désactivé dans les situations suivantes :

- En roulant avec une roue de secours de type "galette".
- En situation de remorquage ou de porte-vélos sur attelage, notamment avec une remorque non branchée ou non homologuée.
- Conditions météorologiques défavorables.
- Conduite sur chaussée à faible adhérence (risque d'aquaplaning, neige, verglas).
- Dans les zones de travaux et de péages.
- Conduite sur anneaux de vitesse.
- Roulage sur banc à rouleau.

Anomalie de fonctionnement



En cas de dysfonctionnement, le témoin de Service et ce pictogramme (orange) s'allument au combiné, accompagnés de l'affichage d'un message et d'un signal sonore.

Faire vérifier par le réseau PEUGEOT ou par un atelier qualifié.

Alerte active de franchissement involontaire de ligne

! Pour plus d'informations, se reporter aux **Recommandations générales des aides à la conduite et à la manœuvre.**

Le système rectifie la trajectoire du véhicule en alertant le conducteur dès qu'il détecte un risque de franchissement involontaire de ligne ou de bas-côté (selon version).

Pour cela, le système utilise une caméra, placée sur la partie supérieure du pare-brise, identifiant les lignes de marquage au sol et les bords de route (selon version).

L'utilisation de ce système est surtout optimale sur autoroutes et voies rapides.

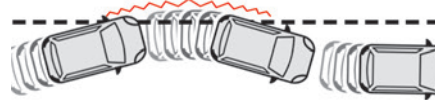

Conditions de fonctionnement

- Vitesse du véhicule comprise entre 70 km/h et 180 km/h.
- Voie de circulation délimitée par une ligne médiane.
- Volant maintenu à deux mains.

- Feux indicateurs de direction désactivés.
- Système ESC activé et en état de fonctionnement.

! Le système assiste le conducteur uniquement lorsque le véhicule risque de quitter involontairement la voie sur laquelle il roule. Il ne gère ni la distance de sécurité, ni la vitesse ni le freinage.

Le conducteur doit impérativement tenir le volant à deux mains de manière à pouvoir conserver le contrôle dès que le contexte ne permet plus au système d'intervenir (par exemple, en cas de disparition de la ligne médiane de marquage au sol).

Fonctionnement

Dès que le système identifie un risque de franchissement involontaire d'une des lignes de marquage au sol détectées ou une limite de voie (ex. : bordure d'herbe), il effectue la correction de trajectoire nécessaire au rétablissement du véhicule dans sa voie initiale.

Le conducteur perçoit alors un mouvement de rotation du volant.



Ce témoin clignote pendant la durée de la correction.

i Le conducteur peut empêcher la correction en maintenant fermement le







volant (ex. : au cours d'une manoeuvre d'évitement).
La correction est interrompue dès l'activation des feux indicateurs de direction.





Tant que les feux indicateurs de direction sont activés et pendant quelques secondes après leur arrêt, le système considère un écart de

trajectoire comme volontaire et ne déclenche aucune correction pendant cette période.

Situations de conduite et alertes associées

Le tableau ci-après décrit les alertes et les messages affichés en fonction des situations de conduite. L'ordre réel d'affichage de ces alertes peut être différent.

État de la fonction	Témoin	Affichage et/ou message associé	Commentaires
OFF		 (gris)	Fonction désactivée.
ON		 (gris)	Fonction active, conditions non remplies : – Vitesse inférieure à 70 km/h. – Pas de reconnaissance de ligne. – Systèmes ASR/CDS désactivés ou système ESC en cours de régulation. – Conduite "sportive".
ON		 (gris)	Désactivation / Mise en veille automatique de la fonction (ex. : détection d'une remorque, utilisation de la roue de secours "galette" fournie avec le véhicule).
ON		 (vert)	Détection du marquage au sol. Vitesse supérieure à 70 km/h.

État de la fonction	Témoin	Affichage et/ou message associé	Commentaires
ON		 (orange) / (vert)	Le système corrige la trajectoire du côté où le risque de franchissement a été détecté (ligne orange).
ON		 (orange) / (vert) "Tenez le volant"	<ul style="list-style-type: none"> – Pendant la correction de trajectoire, le système constate que la correction sera insuffisante : le conducteur est averti qu'il doit impérativement compléter la correction de trajectoire. – Dans le cas où le volant n'est pas correctement tenu, une alerte sonore est émise accompagnée d'un message tant que la correction de trajectoire n'est pas terminée ou que le conducteur n'a pas repris correctement le volant. Plus les corrections se succèdent, plus la durée de l'alerte sonore se rallonge. Elle devient continue tant que le conducteur n'intervient pas. – Ce message peut également s'afficher avec les mains sur le volant.

Limites de fonctionnement

Le système passe automatiquement en veille dans les cas suivants :

- Système ESC désactivé ou en cours de régulation.
- Vitesse inférieure à 70 km/h ou supérieure à 180 km/h.
- Branchement électrique d'une remorque.
- Détection de l'utilisation d'une roue de secours de type "galette" (la détection n'est pas

immédiate, il est recommandé de désactiver la fonction).

- Détection d'un comportement de conduite dynamique, pression sur la pédale de frein ou d'accélérateur.
- Roulage au-delà des lignes de marquage.
- Activation des feux indicateurs de direction.
- Franchissement de la ligne intérieure d'un virage.
- Roulage en virage serré.

- Détection d'une inactivité du conducteur pendant une correction.

! Le système peut être perturbé ou ne pas fonctionner dans les situations

suivantes :

- Contraste insuffisant entre la chaussée et les bas-côtés (ex. : ombre).
- Marquages au sol usés, masqués (neige, boue) ou multiples (zones de travaux).

- Faible distance avec le véhicule qui précède (les marquages au sol ne peuvent pas être détectés).
- Routes étroites, sinueuses.

Risque de déclenchements indésirables

Le système doit être désactivé dans les situations suivantes :

- Lors d'un changement de roue ou d'une intervention près d'une roue.
- Remorquage ou porte-vélos sur attelage, notamment avec remorque non branchée ou non homologuée.
- Chaussée en mauvais état, non stabilisée ou à très faible adhérence (risque d'aquaplaning, neige, verglas).
- Conditions météorologiques défavorables.
- Conduite sur anneaux de vitesse.
- Roulage sur banc à rouleau.

Désactivation / Activation



- ▶ À tout moment, appuyer sur ce bouton pour désactiver / réactiver le système. L'allumage du voyant indique que la fonction est activée. L'état du système reste en mémoire à la coupure du contact.

Anomalie de fonctionnement



En cas de dysfonctionnement, ces témoins s'allument au combiné, accompagnés de l'affichage d'un message et d'un signal sonore.

Faire vérifier par le réseau PEUGEOT ou par un atelier qualifié.

Surveillance d'angles morts

! Pour plus d'informations, se reporter aux **Recommandations générales des aides à la conduite et à la manœuvre.**

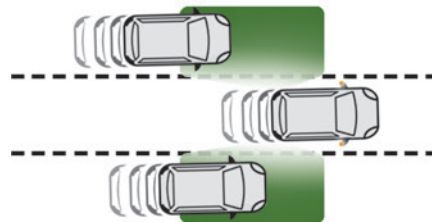

! Selon pays de commercialisation, la sérigraphie de la Surveillance d'angles morts dans le rétroviseur n'indique pas systématiquement la présence de la fonction dans le véhicule.

Ce système avertit le conducteur de la présence potentiellement dangereuse d'un autre véhicule (automobile, camion, moto) dans les zones d'angle mort de son véhicule (zones masquées du champ de vision du conducteur), grâce à des capteurs placés sur les côtés des pare-chocs.

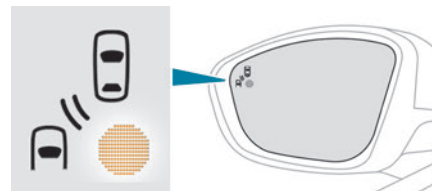

L'alerte est donnée par un voyant lumineux fixe qui apparaît dans le rétroviseur du côté concerné :

- De manière immédiate, lorsque l'on est doublé.
- Après un délai d'une seconde environ, lorsque l'on dépasse lentement un véhicule.

Activation / Désactivation



Le paramétrage se fait par le menu **Conduite / Véhicule** de l'écran tactile.

Au démarrage du véhicule, le voyant lumineux s'allume dans chaque rétroviseur pour signaler l'activation du système.

L'état du système reste en mémoire à la coupure du contact.

i Le système sera désactivé automatiquement en cas de remorquage avec un dispositif d'attelage homologué par PEUGEOT.

Conditions de fonctionnement

- Tous les véhicules roulent dans le même sens de circulation et sur des voies contiguës.
- La vitesse de votre véhicule est comprise entre 12 km/h et 140 km/h (versions sans Park Assist) ou entre 30 km/h et 140 km/h (versions avec Park Assist).
- En dépassant un véhicule, l'écart de vitesse est inférieur à 10 km/h.
- En étant dépassé par un véhicule, l'écart de vitesse est inférieur à 25 km/h.
- Le flux de circulation est fluide.

- En cas de manœuvre de dépassement, celle-ci se prolonge et le véhicule dépassé stagne dans la zone d'angle mort.
- Vous circulez sur une voie en ligne droite ou en légère courbe.
- Votre véhicule ne tracte pas de remorque, de caravane...

Limites de fonctionnement

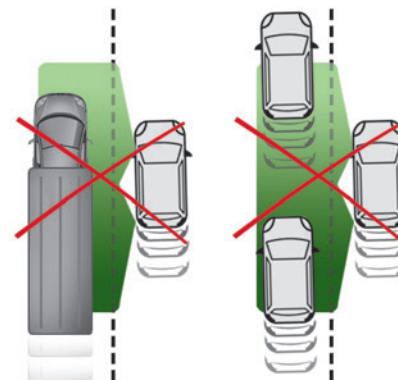
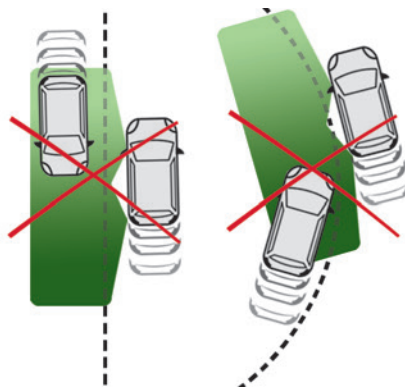

Aucune alerte n'est déclenchée dans les situations suivantes :

- Présence d'objets immobiles (ex. : véhicules en stationnement, rails de sécurité, lampadaires, panneaux).
- Véhicules roulants en sens inverse.
- Sur routes sinueuses ou cas de virages prononcés.
- En dépassement d'un (ou par un) véhicule très long (ex. : camion, autocar) qui est à la fois détecté dans une zone d'angle mort par l'arrière et présent dans le champ de vision du conducteur par l'avant.
- Manœuvre de dépassement rapide.
- Circulation très dense : les véhicules, détectés à l'avant et à l'arrière, sont confondus avec un camion ou un objet fixe.
- Activation de la fonction Park Assist.

Anomalie de fonctionnement



En cas de dysfonctionnement, ce témoin s'allume au combiné, accompagné de l'affichage d'un message.

Faire vérifier par le réseau PEUGEOT ou par un atelier qualifié.

i Le système peut être passagèrement perturbé par certaines conditions climatiques (ex. : pluie, grêle).

En particulier, rouler sur route mouillée ou passer d'une zone sèche à une zone mouillée peut provoquer de fausses alertes (ex. : présence d'un nuage de gouttelettes d'eau dans l'angle mort interprété comme un véhicule).

Par mauvais temps ou par temps hivernal, s'assurer que les capteurs ne sont pas recouverts par de la boue, du givre ou de la neige.

Veiller à ne pas masquer la zone d'avertissement, située sur les rétroviseurs extérieurs, ainsi que les zones de détection, situées sur les pare-chocs avant et arrière, par des étiquettes adhésives ou autres objets ; ceux-ci risqueraient d'entraver le bon fonctionnement du système.

Active Safety Brake avec Alerte Risque Collision et Assistance au freinage d'urgence intelligent

! Pour plus d'informations, se reporter aux **Recommandations générales des aides à la conduite et à la manœuvre.**



Ce système :

- Préviend le conducteur que son véhicule risque d'entrer en collision avec le véhicule qui le précède, un piéton ou, selon version, un cycliste.
- Réduit la vitesse du véhicule afin d'éviter la collision ou d'en limiter la sévérité.

i La vitesse sera réduite de 25 km/h maximum pour les versions avec caméra seule ou de 50 km/h maximum pour les versions avec caméra et radar.

i Le système prend également en compte les motocyclistes et les animaux ; cependant, les animaux inférieurs à 0,5 m et les objets sur la chaussée ne sont pas forcément détectés.

Ce système réunit trois fonctions :

- Alerte Risque Collision.
- Assistance au freinage d'urgence intelligent (AFUi).
- Active Safety Brake (freinage automatique d'urgence).

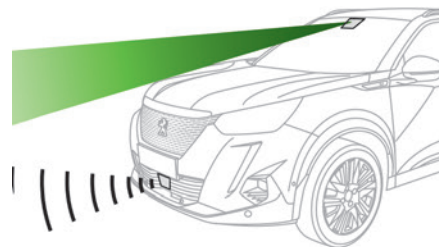

Le véhicule comporte une caméra multifonction implantée en haut du pare-brise et, selon version, un radar situé dans le pare-chocs avant.

! Ce système ne remplace pas la vigilance du conducteur.

Ce système est conçu pour aider le conducteur et améliorer la sécurité de conduite.

Il incombe au conducteur de surveiller en permanence l'état de la circulation dans le respect du code de la route.

i Dès que le système détecte un obstacle potentiel, il prépare le circuit de freinage à un éventuel freinage automatique. Cela peut provoquer l'émission d'un léger bruit et une légère sensation de décélération.

Désactivation / Activation

Par défaut, à chaque démarrage, le système est automatiquement activé.



Le paramétrage se fait par le menu **Conduite / Véhicule** de l'écran tactile.



La désactivation du système est signalée par l'allumage de ce témoin, accompagné de l'affichage d'un message.

Conditions et limites de fonctionnement

Véhicule roulant en marche avant.

Système ESC en état de fonctionnement.

Système ASR activé.

Ceintures de sécurité de tous les passagers bouclées.

Vitesse stabilisée sur routes peu sinueuses.

Dans les cas suivants, il est recommandé de désactiver le système par le menu de configuration du véhicule :

- Remorque attelée au véhicule.
- Transport d'objets longs sur barres de toit.
- Véhicule équipé de chaînes à neige.
- Avant un passage dans une station de lavage automatique, moteur tournant.
- Avant un passage sur un banc à rouleaux dans un atelier.
- Véhicule remorqué, moteur tournant.
- Après un impact sur le pare-brise au niveau de la caméra de détection.

i Le système se désactive automatiquement après détection de l'utilisation de certaines roues de secours de type "galette" (diamètre inférieur) ou du dysfonctionnement du contacteur de pédale de frein ou d'au moins deux feux de stop.

! Il peut s'avérer dangereux de conduire sans les feux de stop en parfait état de fonctionnement.

! Il peut arriver que des avertissements ne soient pas émis, soient émis trop tardivement ou paraissent injustifiés. Le conducteur doit rester en toutes circonstances maître de son véhicule et attentif pour intervenir activement à tout moment et éviter un accident.

! Après un choc, la fonction est mise automatiquement hors fonctionnement. Faire vérifier par le réseau PEUGEOT ou par un atelier qualifié.

Alerte Risque Collision

Cette fonction prévient le conducteur que son véhicule risque d'entrer en collision avec le véhicule qui le précède, un piéton ou un cycliste présent dans sa voie de circulation.

Modification du seuil de déclenchement de l'alerte

Ce seuil de déclenchement détermine la sensibilité avec laquelle la fonction avertit du risque de collision.



Le paramétrage du seuil se fait par le menu **Conduite / Véhicule** de l'écran tactile.

► Sélectionner un des trois seuils pré-définis : "Loin", "Normale" ou "Proche".

Le seuil retenu est mémorisé à la coupure du contact.

Fonctionnement

En fonction du risque de collision détecté par le système et du seuil de déclenchement de l'alerte choisi par le conducteur, plusieurs niveaux d'alerte peuvent se déclencher et s'afficher sur le combiné.

Le système prend en compte la dynamique véhicule, les vitesses de votre véhicule et de celui qui vous précède, les conditions environnementales, la situation de vie (actions sur les pédales, le volant, etc.) pour déclencher l'alerte à l'instant le plus pertinent.



(orange)

Niveau 1 : alerte visuelle seule signalant que le véhicule qui précède est très proche. Le message "**Véhicule proche**" s'affiche.



(rouge)

Niveau 2 : alerte visuelle et sonore signalant qu'une collision est imminente. Le message "**Freinez !**" s'affiche.

i Lorsque la vitesse de votre véhicule est trop importante à l'approche d'un autre véhicule, le premier niveau d'alerte peut ne pas s'afficher : le niveau d'alerte 2 peut s'afficher directement.

Important : le niveau d'alerte 1 ne s'affiche pas en cas d'obstacle fixe ou lorsque le seuil de déclenchement "**Proche**" a été sélectionné.

Assistance au freinage d'urgence intelligent (AFUi)

Cette fonction complète le freinage dans le cas où le conducteur freine, mais pas suffisamment pour éviter une collision.

Cette assistance n'a lieu que si le conducteur effectue un appui sur la pédale de frein.

Active Safety Brake



Ce système, aussi appelé freinage automatique d'urgence, intervient après les alertes, si le conducteur ne réagit pas assez vite et n'actionne pas les freins du véhicule.

Le système a pour objectif de réduire la vitesse d'impact ou d'éviter la collision en cas de non-intervention du conducteur.

Fonctionnement

Le système fonctionne dans les conditions suivantes :

- En vitesse réduite en milieu urbain, lorsqu'un véhicule à l'arrêt, un piéton ou un cycliste est détecté.

- La vitesse du véhicule est comprise entre 10 km/h et 85 km/h (versions avec caméra seule) ou 140 km/h (versions avec caméra et radar) lorsqu'un véhicule en mouvement est détecté.



Ce témoin clignote (pendant environ 10 secondes) dès que la fonction agit sur le freinage du véhicule.

Avec une boîte de vitesses automatique ou un sélecteur de marche, en cas de freinage automatique d'urgence jusqu'à l'arrêt complet du véhicule, maintenir l'appui sur la pédale de frein pour empêcher le véhicule de repartir.

Avec une boîte de vitesses manuelle, en cas de freinage automatique d'urgence jusqu'à l'arrêt complet du véhicule, le moteur peut caler.

i À tout instant, le conducteur peut conserver le contrôle du véhicule en exerçant une action franche sur le volant et/ou sur la pédale d'accélérateur.

i Le fonctionnement peut se manifester par de légères vibrations sur la pédale de frein.

En cas d'arrêt complet du véhicule, le freinage automatique est maintenu 1 à 2 secondes.

Anomalie de fonctionnement



En cas de dysfonctionnement, ce témoin s'allume au combiné, accompagné de l'affichage d'un message et d'un signal sonore. Faire vérifier par le réseau PEUGEOT ou par un atelier qualifié.



Si ces témoins s'allument après un arrêt du moteur puis un redémarrage, consulter le réseau PEUGEOT ou un atelier qualifié pour vérification du système.



Ces témoins s'allument au combiné pour signaler le non-bouclage de la ceinture du conducteur et/ou du passager avant (selon version). Le système de freinage automatique est désactivé tant que les ceintures ne sont pas bouclées.

Détection d'inattention

! Pour plus d'informations, se reporter aux **Recommandations générales des aides à la conduite et à la manœuvre.**

La fonction comporte le système "Alerte Attention Conducteur" complété par le système "Alerte Attention Conducteur par caméra".



En aucun cas, ces systèmes n'ont pour but de maintenir le conducteur éveillé ou de l'empêcher de s'endormir au volant. Il est de la responsabilité du conducteur de s'arrêter lorsqu'il se sent fatigué. Faire une pause en cas de sensation de fatigue ou au minimum toutes les 2 heures.

Activation / Désactivation



Le paramétrage se fait par le menu **Conduite / Véhicule** de l'écran tactile. L'état de la fonction est mémorisé à la coupure du contact.

Alerte Attention Conducteur



Le système déclenche une alerte lorsqu'il détecte que le conducteur n'a pas fait de pause après 2 heures de conduite à vitesse supérieure à 70 km/h.

Cette alerte est traduite par l'affichage d'un message incitant à faire une pause, accompagné d'un signal sonore. Si le conducteur ne suit pas cette recommandation, l'alerte est répétée toutes les heures jusqu'à l'arrêt du véhicule.

Le système se réinitialise si l'une des conditions suivantes est remplie :

- Moteur tournant, le véhicule est immobilisé depuis plus de 15 minutes.
- Le contact est coupé depuis quelques minutes.

– La ceinture de sécurité du conducteur est détachée et sa porte est ouverte.



Dès que la vitesse du véhicule est inférieure à 70 km/h, le système se met en veille. Le temps de roulage est de comptabilisé lorsque la vitesse est supérieure à 70 km/h.

Alerte Attention Conducteur par caméra

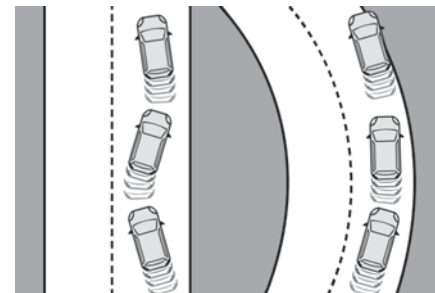

Le système évalue l'état de vigilance, de fatigue ou d'inattention du conducteur en identifiant les écarts de trajectoire par rapport aux marquages au sol.

Pour cela, le système utilise une caméra placée sur la partie supérieure du pare-brise. Cette fonction est particulièrement adaptée sur voies rapides (vitesse supérieure à 70 km/h).

À un premier niveau d'alerte, le conducteur est averti par le message **"Soyez vigilant !"**, accompagné d'un signal sonore. Après 3 alertes de premier niveau, le système déclenche une nouvelle alerte avec le message **"Conduite à risques : faites une pause"**, accompagné d'un signal sonore plus prononcé.

i Dans certaines conditions de conduite (chaussée dégradée ou par vent fort), le système peut émettre des alertes indépendamment de l'état de vigilance du conducteur.

! Le système peut être perturbé ou ne pas fonctionner dans les situations suivantes :

- Marquages au sol absents, usés, masqués (neige, boue) ou multiples (zones de travaux).
- Faible distance avec le véhicule qui précède (marquages au sol non détectés).
- Routes étroites, sinueuses...

Aide au stationnement

! Pour plus d'informations, se reporter aux **Recommandations générales des aides à la conduite et à la manœuvre.**

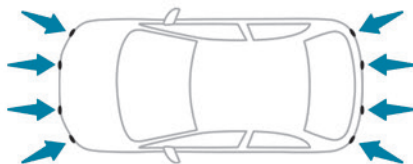

Ce système détecte et signale la proximité d'obstacles (ex. : piéton, véhicule, arbre, barrière) à l'aide de capteurs situés dans le pare-chocs.

Aide au stationnement arrière

► Engager la marche arrière pour mettre en marche le système (confirmée par un signal sonore). La mise à l'arrêt du système s'effectue au retrait de la marche arrière.

Aide sonore

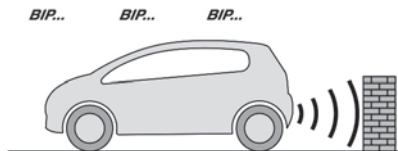

Le système signale la présence d'obstacles dans la zone de détection des capteurs. L'information de proximité est donnée par un signal sonore discontinu, dont la fréquence est

d'autant plus rapide que le véhicule est proche de l'obstacle.

Lorsque la distance entre le véhicule et l'obstacle devient inférieure à une trentaine de centimètres, le signal sonore devient continu.

Le son diffusé par le haut-parleur (droit ou gauche) indique de quel côté se situe l'obstacle.

i Réglage du signal sonore

🔊 Selon version, avec le système PEUGEOT Connect Radio ou PEUGEOT Connect Nav, l'appui sur cette touche permet d'ouvrir la fenêtre de réglage du volume du signal sonore.

Aide graphique



Elle complète le signal sonore par l'affichage à l'écran de segments dont l'emplacement représente la distance entre l'obstacle et le véhicule (blanc : éloigné ; orange : proche ; rouge : très proche).

Au plus près de l'obstacle, le symbole "Danger" s'affiche à l'écran.

Aide au stationnement avant

En complément à l'aide au stationnement arrière, l'aide au stationnement avant se déclenche lorsqu'un obstacle est détecté à l'avant et que la vitesse du véhicule est inférieure à 10 km/h. L'aide au stationnement avant est interrompue si le véhicule s'arrête plus de 3 secondes en marche avant, s'il n'y a plus d'obstacle détecté ou dès que la vitesse du véhicule dépasse 10 km/h.

Le son diffusé par le haut-parleur (avant ou arrière) permet de situer l'obstacle par rapport au véhicule, à l'avant ou à l'arrière.

Aide au stationnement latéral



À l'aide de 4 capteurs supplémentaires aménagés sur les côtés des pare-chocs, le système enregistre la position des obstacles au cours de la manœuvre et les signale lorsqu'ils sont situés au niveau des côtés du véhicule.

Seuls les obstacles fixes sont signalés correctement. Les obstacles mobiles

détectés au début de la manœuvre pourront être signalés à tort alors que des obstacles mobiles qui surviennent sur les côtés du véhicule et qui n'auront pas été enregistrés au préalable ne seront pas signalés.

Les obstacles mémorisés au cours de la manœuvre ne le seront plus après la coupure du contact.

Désactivation / Activation



Le paramétrage se fait par le menu **Conduite / Véhicule** de l'écran tactile.

L'état de la fonction est mémorisé à la coupure du contact.

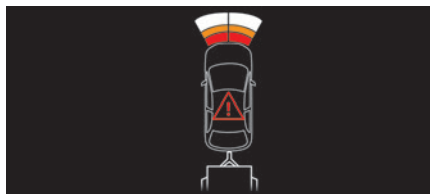

La fonction aide au stationnement arrière sera désactivée automatiquement en cas de branchement d'une remorque ou d'un porte-vélo sur un dispositif d'attelage installé selon les préconisations du constructeur. Dans ce cas, le dessin d'une remorque s'affiche à l'arrière de la représentation du véhicule.

L'aide au stationnement est désactivée pendant la phase de mesure de place de la fonction Park Assist.

Pour plus d'informations sur la fonction **Park Assist**, se reporter à la rubrique correspondante.

Au démarrage du véhicule, les aides graphique et sonore sont seulement disponibles après le démarrage de l'écran tactile.

Limites de fonctionnement

L'inclinaison du véhicule en cas de chargement important du coffre peut perturber les mesures de distance.

Anomalie de fonctionnement



En cas de dysfonctionnement, au passage de la marche arrière, l'un de ces témoins s'allume au combiné, accompagné de l'affichage d'un message et d'un signal sonore (bip court).

Faire vérifier par le réseau PEUGEOT ou par un atelier qualifié.

Visiopark 1

Pour plus d'informations, se reporter aux **Recommandations générales des aides à la conduite et à la manœuvre**.

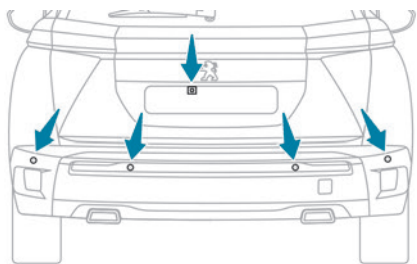

Dès l'engagement de la marche arrière, moteur tournant, ce système affiche sur l'écran tactile des vues des alentours proches de votre véhicule à l'aide d'une caméra située à l'arrière du véhicule.

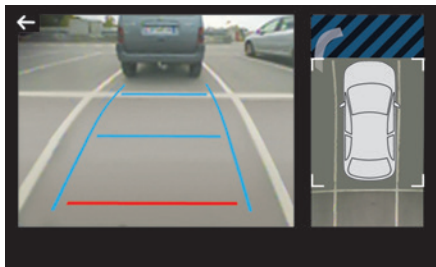

L'écran se divise en deux parties avec une vue contextuelle et une vue de dessus du véhicule dans son environnement proche.

Les capteurs d'aide au stationnement complètent l'information sur la vue de dessus du véhicule.

Différentes vues contextuelles peuvent être affichées :

- Vue standard.
- Vue à 180°.
- Vue zoom.

Par défaut, le mode AUTO est activé.

Dans ce mode, le système choisit la meilleure vue à afficher (standard ou zoom).

À tout instant, pendant la manœuvre, vous pouvez changer le type de vue.

L'état de la fonction n'est pas mémorisé à la coupure du contact.

Principe de fonctionnement

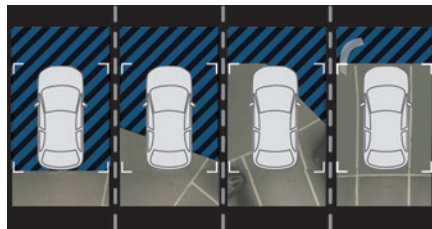

À l'aide de la caméra arrière, les alentours proches du véhicule sont enregistrés pendant les manœuvres à basse vitesse.

Une image du dessus de votre véhicule dans son environnement proche est créée en temps réel (représentée entre les crochets), au fur et à mesure de la progression du véhicule.

Elle permet de faciliter l'alignement de votre véhicule lors du stationnement et de percevoir les obstacles situés à proximité. Elle s'efface automatiquement si le véhicule reste immobile trop longtemps.

Vision arrière



Pour activer la caméra, située sur le hayon, engager la marche arrière et ne pas dépasser la vitesse de 10 km/h.

La fonction se désactive :

- Automatiquement au-delà d'environ 20 km/h.
- Automatiquement à l'ouverture du hayon.
- Au retrait de la marche arrière.
- Par appui sur la flèche blanche dans le coin supérieur gauche de l'écran tactile.

Mode AUTO

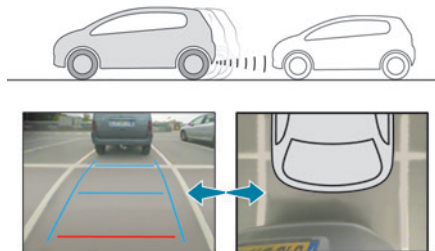

Ce mode est activé par défaut.

À l'aide des capteurs situés sur le pare-chocs arrière, la vue automatique permet de passer de la vue arrière (standard) à la vue de dessus (zoom) à l'approche d'un obstacle au niveau de la ligne rouge (moins de 30 cm) lors de la manœuvre.

Vue standard

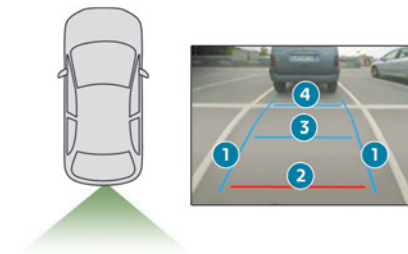

La zone située derrière votre véhicule s'affiche à l'écran.

Les lignes de gabarit en bleu **1** représentent la largeur de votre véhicule, rétroviseurs déployés ; elles s'orientent en fonction de la position du volant.

À partir du pare-chocs arrière, la ligne rouge **2** représente la distance à 30 cm et les deux lignes bleues **3** et **4**, respectivement à 1 m et à 2 m. Cette vue est disponible avec le mode AUTO ou par sélection dans le menu de changement de vue.

Vue zoom

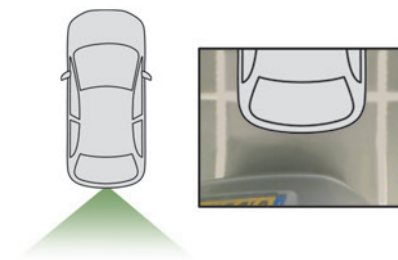

La caméra enregistre les alentours lors de la manœuvre pour créer une vue de dessus arrière du véhicule dans son environnement proche, permettant de réaliser une manœuvre du véhicule avec les obstacles environnants.

Cette vue est disponible avec le mode AUTO ou par sélection dans le menu de changement de vue.

i Les obstacles peuvent paraître plus éloignés que dans la réalité. Durant la manœuvre, il est important de contrôler les côtés du véhicule à l'aide des rétroviseurs. L'aide au stationnement permet également de compléter les informations sur l'environnement du véhicule.

Vue à 180°

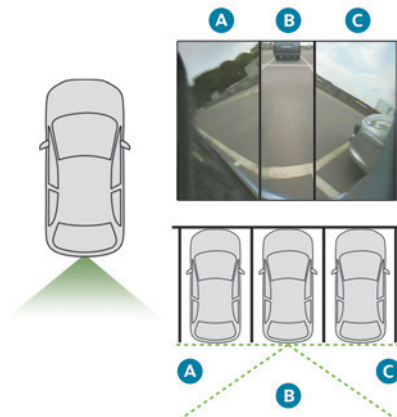

La vue à 180° permet de pouvoir quitter, en marche arrière, une place de stationnement

en anticipant l'arrivée de véhicules, piétons ou cyclistes.

Cette vue n'est pas recommandée pour réaliser une manœuvre complète.

Elle se décompose en trois zones : gauche **A**, centrale **B** et droite **C**.

Cette vue est disponible uniquement par sélection dans le menu de changement de vue.

Park Assist

! Pour plus d'informations, se reporter aux **Recommandations générales des aides à la conduite et à la manœuvre.**

Ce système apporte une assistance active au stationnement : il détecte un espace de stationnement puis pilote la direction pour se garer dans cet espace pendant que le conducteur gère le sens de marche, le passage des vitesses, l'accélération et le freinage. Pour aider le conducteur à surveiller le bon déroulement de la manœuvre, le système déclenche automatiquement l'affichage de la fonction Visiopark 1 et l'activation de l'aide au stationnement.

Le système effectue les mesures de places de stationnement disponibles et les calculs de distances par rapport aux obstacles à l'aide de capteurs à ultrasons implantés dans les pare-chocs avant et arrière du véhicule.

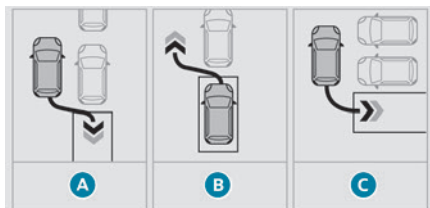

Le système apporte une assistance aux manœuvres suivantes :

- A.** Stationnement en entrée de place en "créneau"
- B.** Sortie de stationnement de place en "créneau"
- C.** Stationnement en entrée de place en "bataille"

Fonctionnement

► À l'approche d'une zone de stationnement, réduire la vitesse de votre véhicule à 30 km/h au maximum.

Activation de la fonction



L'activation de la fonction se fait par le menu **Conduite / Véhicule** de l'écran tactile.

Sélectionner **"Park Assist"**.



L'activation de la fonction désactive le système Surveillance d'angles morts.



À tout instant, jusqu'au démarrage de la manœuvre d'entrée ou de sortie de place

de stationnement, l'appui sur la flèche située dans le coin supérieur gauche de la page d'affichage désactive la fonction.

Choix du type de manœuvre

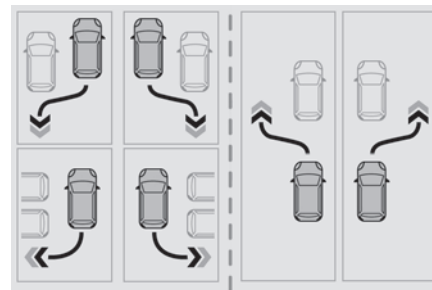

Une page de choix de manœuvres s'affiche sur l'écran tactile : par défaut, la page "Entrée" si le véhicule a roulé depuis la mise du contact, sinon la page "Sortie".

► Sélectionner le type et le côté de manœuvre pour activer la recherche de place.

Le choix de manœuvre peut être modifié à tout instant, même pendant la phase de recherche de place disponible.



La sélection s'accompagne de l'allumage de ce témoin.

Recherche de place

► Rouler à une distance comprise entre 0,50 et 1,50 m de la rangée de véhicules en stationnement, sans jamais dépasser 30 km/h,

jusqu'à ce que le système trouve une place disponible.

La recherche de place s'interrompt au-delà de ce seuil. La fonction se désactive automatiquement dès que la vitesse du véhicule dépasse 50 km/h.

i Pour le stationnement en "créneau", la place doit être égale au minimum à la longueur de votre véhicule majorée de 0,60 m.

Pour le stationnement en "bataille", la largeur de la place doit être égale à la largeur de votre véhicule majorée de 0,70 m.

i Si la fonction d'aide au stationnement a été désactivée dans le menu **Conduite / Véhicule** de l'écran tactile, celle-ci se réactive automatiquement à l'activation du système.

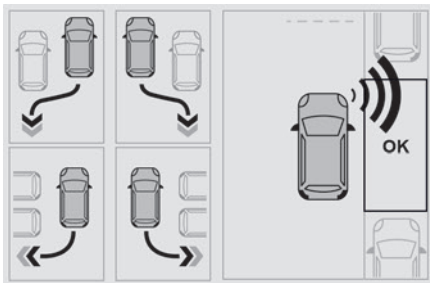

Dès que le système trouve une place disponible, "OK" s'affiche sur le schéma de stationnement, accompagné d'un signal sonore.

Préparation de la manœuvre

► Rouler très lentement, jusqu'à l'affichage de la demande d'immobilisation du véhicule :

"**Immobilisez le véhicule**" et du panneau "**STOP**", accompagné d'un signal sonore.

Dès l'arrêt du véhicule, une page d'instructions s'affiche à l'écran.

► Pour préparer la manœuvre, respecter les instructions.

Le début de la manœuvre est signalé par le message "**Manœuvre en cours**", accompagné d'un signal sonore.

Le sens de la direction, marche arrière, est indiqué par ce message : "**Lâchez le volant, reculez**".

La fonction Visiopark 1 ainsi que l'aide au stationnement s'activent automatiquement pour vous aider à contrôler les alentours proches de votre véhicule pendant la manœuvre.

Pendant la manœuvre

Le système prend en charge la direction du véhicule. Il donne les instructions de sens de manœuvre au début des manœuvres d'entrée et de sortie de stationnement en "créneau", et pour la totalité des manœuvres d'entrée en stationnement en "bataille".

Ces instructions s'affichent sous la forme de pictogramme accompagné d'un message :



"Reculez".



"Avancez".

L'état de la manœuvre est signalé par ces pictogrammes :



Manœuvre en cours (vert).



Manœuvre abandonnée ou terminée (rouge) (les flèches indiquent que le conducteur doit reprendre le contrôle de la direction de son véhicule).

Les indications de vitesse maximale à ne pas dépasser pendant les manœuvres sont signalées par ces pictogrammes :



7 km/h ou 5 mph, pour l'entrée en stationnement.



5 km/h ou 3 mph, pour la sortie de stationnement.

! Pendant les phases de manœuvres, le volant effectue des rotations rapides : ne pas tenir le volant, ne pas mettre les mains entre les branches du volant. Prendre garde à tout objet susceptible de bloquer la manœuvre (vêtements amples, écharpe, cravate...) – Risques de blessure !

Il incombe au conducteur de surveiller en permanence l'état de la circulation, notamment si des véhicules roulent en sens inverse.

Le conducteur doit vérifier que rien ni personne ne gêne la progression du véhicule.

I Les images fournies par la ou les caméras affichées sur l'écran tactile peuvent être déformées par le relief. La présence de zones d'ombre, en cas d'ensoleillement ou de conditions d'éclairage insuffisantes, peut assombrir l'image et réduire le contraste.

À tout instant, la manœuvre peut être interrompue définitivement, soit par action du conducteur, soit automatiquement par le système.

Par action du conducteur :

- Reprise du contrôle de la direction.
- Activation des feux indicateurs de direction du côté opposé à celui de la manœuvre.
- Débouclage de la ceinture de sécurité du conducteur.

– Coupure du contact.

Interruption par le système :

- Dépassement du seuil de vitesse : 7 km/h ou 5 mph au cours des manœuvres d'entrée en stationnement et 5 km/h ou 3 mph au cours des manœuvres de sortie de stationnement.
- Déclenchement de l'antipatinage de roue sur chaussée glissante.
- Ouverture d'une porte ou du coffre.
- Calage du moteur.
- Dysfonctionnement du système.
- Après 10 manœuvres pour l'entrée et la sortie de stationnement en "créneau" et après 7 manœuvres pour l'entrée en stationnement en "bataille".

L'interruption de la manœuvre déclenche la désactivation automatique de la fonction.

Le symbole de manœuvre s'affiche en rouge accompagné du message "**Manœuvre abandonnée**" sur l'écran tactile.

Le conducteur est incité par un message à reprendre le contrôle de son véhicule.

 La fonction se désactive après quelques secondes avec l'extinction de ce témoin et le retour à l'affichage initial.

Fin de manœuvre d'entrée ou de sortie de stationnement

Dès que la manœuvre est achevée, le véhicule s'immobilise.

Le symbole de manœuvre s'affiche en rouge accompagné du message "**Manœuvre terminée**" sur l'écran tactile.

 La désactivation de la fonction est confirmée par l'extinction de ce témoin, accompagnée d'un signal sonore.

Dans le cas d'une manœuvre d'entrée en stationnement, le conducteur peut être amené à compléter la manœuvre.

Limites de fonctionnement

- Le système peut proposer une place de stationnement non conforme (stationnement interdit, travaux en cours avec chaussée dégradée, emplacement situé en bordure de fossé...).
- Le système peut indiquer qu'une place est trouvée mais ne pas la proposer si un obstacle

fixe se trouve sur le côté opposé à la manœuvre, ce qui ne permettrait pas au véhicule d'effectuer une trajectoire conforme au stationnement.

– Le système pourra indiquer qu'une place est trouvée mais la manœuvre ne sera pas engagée, car la largeur de la voie est insuffisante.

– Le système n'est pas conçu pour le pilotage de stationnement sur une voie en courbe prononcée.

– Le système ne détecte pas les emplacements dont la taille est nettement supérieure au gabarit du véhicule ou qui sont délimités par des obstacles trop bas (trottoirs, plots) ou trop fins (arbres, poteaux, clôture en grillage...).

– L'inclinaison du véhicule vers l'arrière en cas de chargement important du coffre peut perturber les mesures de distances.

! En fonction de ces conditions extérieures, ne pas utiliser la fonction :

- Au bord d'un accotement non stabilisé (exemple : fossé), le long d'un quai, au bord du vide.
- En cas de mauvaise adhérence de la chaussée (exemple : verglas).

! Si un de ces cas de dysfonctionnement survient, ne pas utiliser pas la fonction :

- Un pneumatique est sous-gonflé.
- Un des pare-chocs est endommagé.
- Une des caméras présente un dysfonctionnement.

- !** Après une de ces modifications du véhicule, ne pas utiliser la fonction :
- En cas de transport d'objet dépassant le gabarit du véhicule (échelle sur barres de toit, porte-vélo sur hayon...).
 - Avec une rotule d'attelage non homologuée en place.
 - En utilisant des chaînes à neige.
 - En roulant avec une roue de secours de petit diamètre ou de type "galette".
 - En cas de monte de roues de taille différente de la monte d'origine.
 - Après modification d'un ou des pare-chocs (ajout de protection).
 - Si les capteurs ont été repeints en dehors du réseau PEUGEOT.
 - Avec des capteurs non homologués pour le véhicule.

En cas de dysfonctionnement, faire vérifier le système par le réseau PEUGEOT ou par un atelier qualifié.



En cas de dysfonctionnement de la direction assistée, ce témoin s'affiche au combiné accompagné d'un message d'alerte. L'arrêt du véhicule est impératif dès que les conditions de sécurité le permettent. Consulter le réseau PEUGEOT ou un atelier qualifié.

Anomalies de fonctionnement



Hors activation de la fonction, le clignotement temporaire de ce témoin et un signal sonore indiquent le dysfonctionnement du système.

Si le dysfonctionnement survient en cours d'utilisation du système, le témoin s'éteint.



Si le dysfonctionnement de l'aide au stationnement, signalé par l'allumage de l'un de ces témoins, survient pendant l'utilisation, il provoque la désactivation de la fonction.



PEUGEOT & TOTAL UN PARTENARIAT AU SERVICE DE LA PERFORMANCE !

Depuis plus de 25 ans, le partenariat PEUGEOT TOTAL sait repousser les limites de la performance pour obtenir des succès dans les conditions les plus difficiles, avec les victoires aux 24 Heures du Mans, au Dakar ou encore de tous nos clients en Rallye dans le Monde. Pour obtenir ces résultats exceptionnels, les équipes de Peugeot Sport ont choisi TOTAL QUARTZ, un lubrifiant de haute technologie qui protège le moteur dans les conditions extrêmes.

TOTAL QUARTZ protège votre moteur contre les effets du temps.

TOTAL QUARTZ INEO XTRA FIRST 0W-20 est un lubrifiant de très haute performance issu du travail conjoint des équipes R&D Peugeot et Total. Spécialement formulé pour les motorisations des véhicules Peugeot, sa technologie innovante permet de réduire significativement les émissions CO₂ et de protéger efficacement votre moteur contre l'encrassement.

PEUGEOT RECOMMANDE TOTAL



PARTENAIRES OFFICIELS

Compatibilité des carburants



Carburants essence conformes à la norme EN228 contenant respectivement jusqu'à 5 % et 10 % d'éthanol.



Carburants Diesel conformes respectivement aux normes EN590, EN16734 et EN16709 et contenant respectivement jusqu'à 7 %, 10 %, 20 % et 30 % d'Ester Méthylique d'Acide Gras. L'utilisation même occasionnelle de carburants B20 ou B30 impose des conditions particulières d'entretien appelées "Roulages sévères".



Carburant Diesel paraffinique conforme à la norme EN15940.

! L'utilisation de tout autre type de (bio) carburant (ex. : huiles végétales ou animales pures ou diluées, fuel domestique) est formellement prohibée - Risques d'endommagement du moteur et du circuit de carburant !

i Seule l'utilisation d'additifs carburants respectant les normes B715001 (essence) ou B715000 (Diesel) est autorisée.

Gazole à basse température

Par des températures inférieures à 0 °C (+32 °F), la formation de paraffines dans les gazoles de type été peut empêcher le moteur de fonctionner correctement. Dans ces conditions de températures, utiliser des gazoles de type hiver et maintenir dans le réservoir une quantité de carburant supérieure à 50 % de sa capacité. Par des températures inférieures à -15 °C (+5 °F), pour éviter les problèmes de démarrage, privilégier le stationnement à l'abri (garage chauffé).

Déplacement à l'étranger

Certains carburants peuvent endommager le moteur.

Dans certains pays, il peut être exigé d'utiliser un type de carburant particulier (indice d'octane spécifique, appellation commerciale spécifique...) pour garantir le bon fonctionnement du moteur.

Pour toute information complémentaire, consulter le point de vente.

Approvisionnement en carburant

Capacité du réservoir : environ 44 litres (Essence) ou 41 litres (Diesel).

Niveau de réserve : 5 litres environ.

Réserve de carburant



Lorsque le niveau de réserve du réservoir est atteint, ce témoin s'allume au combiné, accompagné de l'affichage d'un message et d'un signal sonore. Au premier allumage, il reste **environ 5 litres** de carburant. Tant qu'un complément de carburant suffisant n'est pas effectué, ce témoin réapparaît à chaque mise du contact, accompagné du message et du signal sonore. En roulant, ce signal sonore et l'affichage du message d'alerte sont répétés à une fréquence d'autant plus élevée que le niveau de carburant se rapproche de "0".

Faire impérativement un complément de carburant pour éviter la panne.

Pour plus d'informations sur la **Panne de carburant (Diesel)**, se reporter à la rubrique correspondante.

i Une petite flèche au niveau du témoin indique de quel côté de le véhicule se situe la trappe à carburant.

! Stop & Start

Ne jamais effectuer un remplissage en carburant lorsque le moteur est en mode STOP ; couper impérativement le contact.

Remplissage

Les compléments en carburant doivent être supérieurs à 5 litres pour être pris en compte par la jauge de carburant.

L'ouverture du bouchon peut déclencher un bruit d'aspiration d'air. Cette dépression est normale, provoquée par l'étanchéité du circuit de carburant.

Pour réaliser le remplissage en toute sécurité :

- ▶ **Arrêter impérativement le moteur.**

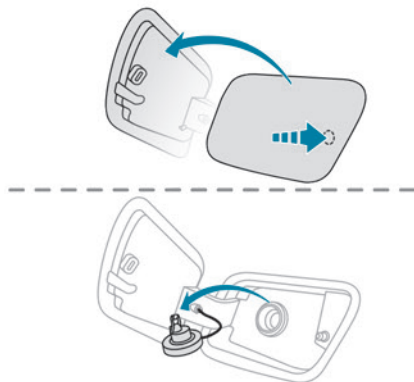

- ▶ Véhicule déverrouillé, appuyer sur la partie arrière-centrale de la trappe pour l'ouvrir.
- ▶ Repérer la pompe correspondant au carburant conforme à la motorisation du véhicule (rappelé par l'étiquette sur la trappe).
- ▶ Tourner le bouchon vers la gauche, le retirer et le poser sur son support (sur la trappe).

- ▶ Introduire le pistolet jusqu'en butée, avant de le déclencher pour remplir le réservoir (risque d'éclaboussures).

Ne pas insister au-delà de la troisième coupure du pistolet, ceci pourrait engendrer des dysfonctionnements.

- ▶ Remettre le bouchon en place et le tourner vers la droite.
- ▶ Refermer la trappe à carburant.

! En cas d'introduction de carburant non conforme à la motorisation du véhicule, la vidange du réservoir est indispensable avant le démarrage du moteur.

Le véhicule est équipé d'un catalyseur réduisant les substances nocives dans les gaz d'échappement.

Pour les moteurs essence, le carburant sans plomb est obligatoire.

La goulotte de remplissage a un orifice plus étroit qui n'autorise que le pistolet à essence sans plomb.

Détrompeur carburant (Diesel)

(Selon pays de commercialisation.)

Ce dispositif mécanique empêche le remplissage de carburant essence dans le réservoir d'un véhicule fonctionnant au gazole.

Situé à l'entrée du réservoir, le détrompeur est visible lorsque le bouchon est retiré.

Fonctionnement

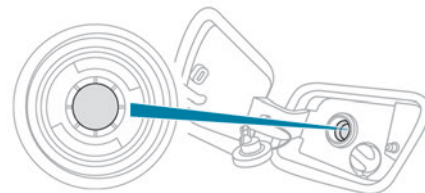

Lors de l'introduction dans le réservoir Diesel, le pistolet essence vient buter sur le volet. Le système reste verrouillé et empêche le remplissage.

Ne pas insister et introduire un pistolet de type Diesel.

i Le détrompeur n'empêche pas le remplissage à l'aide d'un jerrycan quel que soit le carburant.

i Déplacements à l'étranger

Les pistolets de type Diesel pouvant être différents selon les pays, la présence du détrompeur peut rendre le remplissage du réservoir impossible. Préalablement à tout déplacement à l'étranger, il est conseillé de vérifier auprès du réseau PEUGEOT si le véhicule est adapté au matériel de distribution des pays traversés.

Système de charge (Électrique)

Circuit électrique 400 V

Le circuit électrique de traction, d'une tension d'environ 400 V, est identifié par des câbles de couleur orange et ses éléments repérés par ce symbole :



! Le système de motorisation du véhicule électrique peut être chaud pendant l'utilisation du véhicule et après avoir coupé le contact.

Respecter les messages d'avertissement portés sur les étiquettes, notamment dans la trappe.

Toute intervention ou modification sur le système électrique du véhicule (batterie de traction, connecteurs, câbles orange et composants visibles de l'intérieur ou de l'extérieur) est strictement interdite - Risques de brûlure grave ou de choc électrique (court-circuit) pouvant entraîner la mort (électrocution) !

En cas de problème, toujours faire appel au réseau PEUGEOT ou à un atelier qualifié.

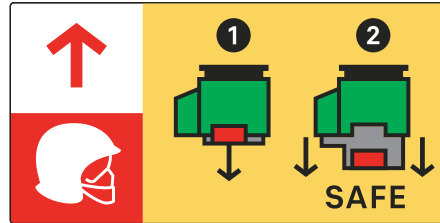

! Cette étiquette est exclusivement réservée aux pompiers et services de maintenance en cas d'intervention sur le véhicule. Tout autre personne ne doit pas toucher au dispositif illustré sur cette étiquette.

! En cas d'accident ou de choc sur le soubassement du véhicule

Dans ces situations, le circuit électrique ou la batterie de traction peuvent être sérieusement endommagés.

Stationner dans les meilleures conditions de sécurité et couper le contact.

Faire appel au réseau PEUGEOT ou à un atelier qualifié.

! En cas d'exposition à un incendie

Quitter et faire évacuer immédiatement le véhicule ; ne jamais intervenir soi-même - Risque d'électrocution !

Contactez immédiatement et impérativement les services de secours en les prévenant que le véhicule est de type électrique.

! En cas de lavage

Avant tout lavage du véhicule, vérifiez que la trappe de charge est correctement fermée.

Ne pas laver le véhicule pendant la procédure de charge de la batterie.

! Lavage à haute pression

Afin de ne pas endommager les organes électriques, il est formellement interdit d'utiliser le lavage à haute pression dans le compartiment moteur et sous le châssis.

Pour le lavage de la carrosserie, ne pas utiliser de pression supérieure à 80 bars.

! Éviter toute entrée d'eau ou de poussière dans le connecteur ou dans le pistolet de charge - Risque d'électrocution ou d'incendie !

Ne pas brancher / débrancher le câble ou le pistolet de charge avec les mains mouillées - Risque d'électrocution !

Batterie de traction

Cette batterie stocke l'énergie nécessaire au fonctionnement du moteur électrique et des équipements de confort thermique dans

l'habitacle. Elle se décharge à l'utilisation, et doit donc être rechargée régulièrement. Il n'est pas nécessaire d'attendre d'être sur la réserve pour recharger la batterie de traction.

L'autonomie de la batterie peut varier en fonction du type de conduite, du parcours, de l'utilisation des équipements de confort thermique et du vieillissement de ses composants.

i Le vieillissement de la batterie de traction dépend de plusieurs paramètres, tels que les conditions climatiques, le kilométrage parcouru, la fréquence des charges rapides.

! En cas d'endommagement de la batterie de traction

Il est strictement interdit d'intervenir soi-même sur le véhicule.

Ne pas toucher aux liquides provenant de la batterie et, en cas de contact corporel avec ces produits, rincer abondamment à l'eau et consulter un médecin au plus vite.

Faire appel au réseau PEUGEOT ou à un atelier qualifié pour vérification du système.

Connecteurs de charge et voyants

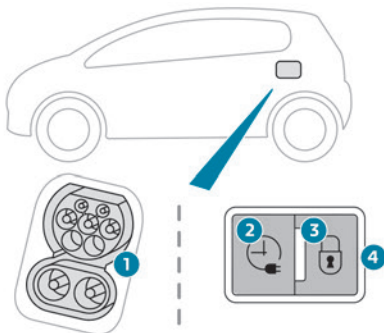

1. Connecteurs de charge
2. Bouton d'activation d'une charge différée
3. Voyant de verrouillage du pistolet
Rouge fixe : pistolet correctement positionné et verrouillé dans le connecteur.
Rouge clignotant : pistolet mal positionné ou incident de verrouillage.
4. Voyant de charge



État du voyant de charge	Signification
Blanc fixe	Éclairage d'accueil à l'ouverture de la trappe et au débranchement du câble de charge.
Bleu fixe	Charge différée.
Vert clignotant	Charge en cours.
Vert fixe	Charge terminée. Le voyant de charge s'éteint au bout d'environ 2 minutes à la mise en veille des fonctions du véhicule. Le voyant se rallume au déverrouillage du véhicule avec le système Accès Mains-Libres ou à l'ouverture d'une porte pour indiquer que la batterie est complètement chargée.
Rouge fixe	Dysfonctionnement.

! En cas de choc, même léger, contre la trappe de charge, ne pas l'utiliser. Ne pas démonter ou modifier le connecteur de charge - Risque d'électrocution et/ou d'incendie ! Faire appel au réseau PEUGEOT ou à un atelier qualifié.

Câbles de charge, prises et chargeurs

Le câble de charge, livré avec le véhicule selon version, est compatible avec les installations électriques du pays de commercialisation. En cas de départ à l'étranger, vérifier la compatibilité des installations électriques locales avec le câble de charge.

Une offre complète de câbles de charge est disponible en point de vente.

Pour plus d'informations et se procurer le(s) câble(s) de charge adéquat(s), consulter le réseau PEUGEOT ou un atelier qualifié.

Charge standard, mode 2

Prise domestique

(charge domestique - courant alternatif)

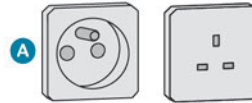

Mode 2 avec une prise standard **A** : charge limitée à 8 A maximum.

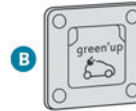

Mode 2 avec une prise Green'Up **B** : charge limitée à 16 A maximum.

Pour l'installation de ce type de prise, faire appel à un installateur professionnel.

Câble de charge domestique spécifique mode 2 (AC)

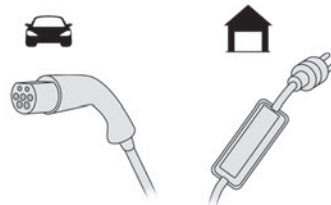

! Câble de charge domestique spécifique (mode 2)

Il est impératif de ne pas détériorer le câble. En cas de détérioration, ne pas l'utiliser et contacter le réseau PEUGEOT ou un atelier qualifié pour le remplacer.

Boîtier de contrôle (mode 2)

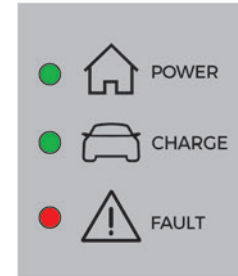
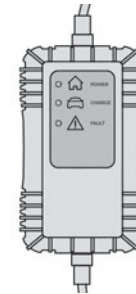

POWER

Vert : liaison électrique établie ; la charge peut être effectuée.



CHARGE

























Vert clignotant : charge en cours ou pré-conditionnement thermique activé.





Vert fixe : charge terminée.



FAULT

Rouge : anomalie ; charge non autorisée ou à arrêter immédiatement. Vérifier que les branchements sont corrects et que l'installation électrique ne présente pas de défaut.

POWER	CHARGE	FAULT	Symbole	Description
				Non branché à l'alimentation électrique ou l'alimentation n'est pas disponible à partir de l'infrastructure.
 (vert)	 (vert)	 (rouge)		Le boîtier de contrôle effectue actuellement un auto-test.
 (vert)				Branché uniquement à l'infrastructure ou à l'infrastructure et au Véhicule Électrifié (VE) mais pas de charge en cours.
 (vert)	 (vert)			Branché à l'alimentation et au Véhicule Électrifié (VE). Le VE est en charge ou en pré-conditionnement thermique.
 (vert)	 (vert)			Branché à l'alimentation et au Véhicule Électrifié (VE). Le VE est en attente de charge ou la charge du VE est terminée.
		 (rouge)		Anomalie du boîtier de contrôle. Pas de charge autorisée. Si une indication d'erreur réapparaît après une réinitialisation manuelle, le boîtier de contrôle doit être vérifié par le réseau PEUGEOT avant la prochaine charge.

POWER	CHARGE	FAULT	Symbole	Description
 (vert)	 (vert)	 (rouge)		Le boîtier de contrôle est en mode diagnostic.

Procédure de réinitialisation manuelle

Le boîtier de contrôle peut être réinitialisé en débranchant simultanément le connecteur de charge et la fiche murale.

Ensuite, rebrancher en premier la fiche murale. Pour plus d'informations, se reporter au manuel d'utilisation.

Charge accélérée, mode 3

Boîtier de charge accélérée (Wallbox)

(charge accélérée - courant alternatif monophasé ou triphasé)



Selon version, en mode 3 avec un boîtier de charge accélérée (Wallbox) : charge limitée à 32 A maximum.

Câble de charge mode 3 (AC)

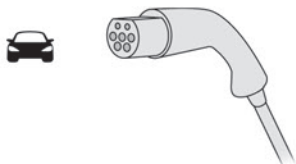

! Boîtier de charge accélérée (Wallbox)

Ne pas démonter ou modifier le boîtier de charge - Risque d'électrocution et/ou d'incendie !

Se reporter à la notice du fabricant du boîtier de charge pour connaître les consignes d'utilisation.

Charge rapide, mode 4

Chargeur rapide public

(charge super rapide - courant continu)

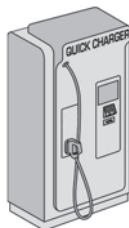

Câble de charge mode 4 (DC)

(intégré au chargeur rapide public)

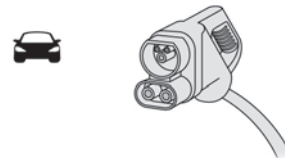

N'utiliser que des chargeurs rapides publics avec une longueur de câblage de moins de 30 mètres.

Charge de la batterie de traction (Électrique)

Pour charger, connecter le véhicule au réseau domestique (charge domestique ou accélérée) ou à un chargeur rapide public (charge super rapide).

Pour une charge complète, suivre la procédure de charge souhaitée sans l'interrompre, jusqu'à

son arrêt automatique. La charge peut être immédiate ou différée (sauf en chargeur rapide public, mode 4).

Pour interrompre la charge domestique ou accélérée, à tout moment, déverrouiller le véhicule et retirer le pistolet. Pour la charge super rapide, se reporter au chargeur rapide public.

Pour plus d'informations sur les affichages liés à la charge dans le **Combiné** et l'**Écran tactile**, se reporter aux rubriques correspondantes.

i L'avancement de la charge peut également être suivi via l'application **MYPEUGEOT APP**.

Pour plus d'informations sur les **Fonctionnalités disponibles à distance**, se reporter à la rubrique correspondante.

! Par sécurité, le moteur ne démarre pas si le câble de charge est branché sur le connecteur du véhicule. Un avertissement s'affiche dans le combiné.

i **Refroidissement de la batterie de traction**

Le moto-ventilateur du compartiment moteur se met en marche pendant la charge pour refroidir le chargeur embarqué et la batterie de traction.

i **Véhicule stocké au-delà de 1 mois**

Décharger la batterie de traction jusqu'à 2 ou 3 barres sur l'indicateur de niveau de charge au combiné.

Ne pas brancher le câble de charge.

Toujours stationner le véhicule dans un lieu ayant des températures comprises entre -10°C et 30°C (le stationnement dans un lieu ayant des températures extrêmes peut endommager la batterie de traction).

Débrancher le câble de la borne (+) de la batterie d'accessoires dans le compartiment moteur.

Brancher un chargeur de batterie 12 V aux bornes (+) et (-) de la batterie d'accessoires environ tous les 3 mois afin de recharger la batterie d'accessoires et conserver une tension de service.

Précautions

Les véhicules électriques ont été développés en respectant les recommandations relatives aux limites de champs électromagnétiques maximales établies par l'ICNIRP (International Commission on Non-Ionizing Radiation Protection - 1998 Guidelines).

Porteur d'un pacemaker ou équivalent



Se renseigner auprès d'un médecin sur les précautions à prendre et à respecter ou auprès du fabricant de l'appareil électromédical implanté que son fonctionnement est

garanti dans un environnement respectant les recommandations de l'ICNIRP.

! **En cas de doute**

Charge domestique ou accélérée : ne pas rester à l'intérieur ni à proximité du véhicule, du câble de charge ou encore du boîtier de charge, même pour une courte durée.

Charge super rapide : ne pas l'utiliser soi-même et éviter de s'approcher d'un chargeur rapide public. Quitter la zone et demander à une tierce personne de recharger le véhicule.

Pour la charge domestique ou accélérée

! **Avant la charge**

Selon le contexte :

- ▶ Faire vérifier par un professionnel que l'installation électrique à utiliser est aux normes et compatible avec le véhicule.
- ▶ Faire installer par un professionnel une prise domestique dédiée ou un boîtier de charge accélérée compatible avec le véhicule.

Privilégier l'utilisation du câble de charge disponible en accessoires.

Pour plus d'informations, s'adresser au réseau PEUGEOT ou à un atelier qualifié.

! Pendant la charge

Charge en cours, le déverrouillage du véhicule entraîne l'arrêt de la charge. Sans action sur un des ouvrants (porte ou coffre) ou sur le pistolet de charge, le véhicule se reverrouille au bout de 30 secondes et la charge reprend automatiquement.

Ne jamais intervenir sous le capot :

- Certaines zones restent très chaudes même 1 heure après la fin de la charge - Risque de brûlure !
- Le ventilateur peut se mettre en marche à tout moment - Risque de coupure ou d'étranglement !

! Après la charge

Vérifier la fermeture de la trappe de charge.

Ne pas laisser le câble branché sur la prise domestique - Risque de court-circuit ou d'électrocution en cas de contact ou d'immersion dans l'eau !

Pour la charge super rapide

i Avant la charge

Vérifier la compatibilité du chargeur rapide public et de son câble de charge avec le véhicule.

Si la température extérieure est inférieure à :

- 0°C, les temps de charge peuvent être plus longs.

– -20°C, la charge reste possible, mais les temps de charge sont encore plus longs (liés au réchauffement préalable de la batterie).

! Après la charge

Vérifier la fermeture de la trappe de charge.

Branchement

- ▶ Vérifier avant la charge que le sélecteur de marche est en mode **P**, sinon la charge est impossible.
- ▶ Ouvrir la trappe de charge en appuyant sur le poussoir et s'assurer de l'absence de tout corps étranger sur le connecteur de charge.

Charge domestique, mode 2



- ▶ Brancher le câble de charge côté boîtier sur la prise domestique.

Au branchement, tous les voyants du boîtier de contrôle s'allument, puis seul le voyant **POWER** reste allumé en vert.

- ▶ Retirer le couvercle de protection du pistolet de charge.
- ▶ Insérer le pistolet dans le connecteur de charge.

Le début de la charge est confirmé par le clignotement vert des voyants **CHARGE** dans la trappe, puis sur le boîtier de contrôle.

Si ce n'est pas le cas, la charge n'a pas commencé ; reprendre la procédure en vérifiant que tous les branchements sont corrects. L'allumage du voyant rouge dans la trappe indique le verrouillage du pistolet.

i Charge terminée et câble de charge toujours branché, l'ouverture de la porte conducteur rappelle l'affichage du niveau de charge au combiné pendant une vingtaine de secondes.

Charge accélérée, mode 3



- ▶ Suivre les consignes d'utilisation du boîtier de charge accélérée (Wallbox).

► Retirer le couvercle de protection du pistolet de charge.

► Insérer le pistolet dans le connecteur de charge.

Le début de la charge est confirmé par le clignotement vert du voyant de charge dans la trappe.

Si ce n'est pas le cas, la charge n'a pas commencé ; reprendre la procédure en vérifiant que le branchement est correct.

L'allumage du voyant rouge dans la trappe indique le verrouillage du pistolet.

Charge super rapide, mode 4



► Selon version, retirer le cache de protection sur la partie basse du connecteur.

► Suivre les consignes d'utilisation du chargeur rapide public et brancher le câble du chargeur rapide public sur le connecteur du véhicule.

Le début de la charge est confirmé par le clignotement vert du voyant de charge dans la trappe.

Si ce n'est pas le cas, la charge n'a pas commencé ; reprendre la procédure en vérifiant que le branchement est correct.

L'allumage du voyant rouge dans la trappe indique le verrouillage du pistolet.

Charge différée

Paramétrage

(Selon pays de commercialisation)

Dans le smartphone ou tablette



Le paramétrage de la charge différée s'effectue via l'application **MYPEUGEOT APP** modifiable à tout moment.

Pour plus d'informations sur les **Fonctionnalités disponibles à distance**, se reporter à la rubrique correspondante.

Dans le véhicule, avec PEUGEOT Connect Nav

Selon version, le menu **Énergie** est accessible soit :



– directement par la touche à proximité de l'écran tactile (avec écran tactile 10 pouces).



– par l'intermédiaire du menu **Applications**.



► Dans le menu **Énergie** de l'écran tactile, choisir la page **Charge**.

- Définir l'horaire de début de la charge.
- Appuyer sur **OK**.

Le paramétrage est mémorisé dans le système.

Activation

- i** La charge différée est possible uniquement avec les modes 2 et 3.

► Après avoir effectué le paramétrage de la charge différée, brancher le véhicule au matériel de charge souhaité.



► Dans la minute, appuyer sur ce bouton dans la trappe pour activer (confirmé par l'allumage du voyant de charge en bleu).

Débranchement



Avant de débrancher le pistolet du connecteur de charge :

► Si le véhicule est déverrouillé, **le verrouiller puis le déverrouiller**.

► Si le véhicule est verrouillé, le déverrouiller. L'extinction du voyant rouge dans la trappe confirme le déverrouillage du pistolet de charge.

► Dans les **30 secondes**, retirer le pistolet de charge.

Le voyant de charge s'allume en blanc.

- i** Déverrouillage sélectif des portes activé, appuyer 2 fois sur le bouton de

déverrouillage pour débrancher le pistolet de charge.

i Charge terminée, le voyant de charge vert dans la trappe s'éteint au bout d'environ 2 minutes.

Charge domestique, mode 2

La fin de la charge est indiquée par l'allumage fixe du voyant vert **CHARGE** sur le boîtier de contrôle et le voyant de charge vert dans la trappe.

- ▶ Remettre le couvercle de protection du pistolet de charge et refermer la trappe de charge.
- ▶ Débrancher le câble de charge côté boîtier de la prise domestique.

Charge accélérée, mode 3

La fin de la charge est indiquée par le boîtier de charge et par l'allumage fixe du voyant vert dans la trappe.

- ▶ Raccrocher le pistolet sur le boîtier de charge et refermer la trappe de charge.

Charge super rapide, mode 4

La fin de la charge est indiquée par le chargeur et par l'allumage fixe du voyant vert dans la trappe.



- ▶ Il est aussi possible d'arrêter la charge en appuyant sur ce bouton dans la trappe (uniquement en mode 4).

- ▶ Raccrocher le pistolet sur le chargeur.

- ▶ Selon version, remettre le cache de protection sur la partie basse et refermer la trappe de charge.

i Au débranchement du pistolet de charge, un message au combiné indique que la charge est terminée, même lorsque le pistolet de charge a été débranché avant la charge complète.

Dispositif d'attelage

Répartition des charges

- ▶ Répartir la charge dans la remorque pour que les objets les plus lourds se trouvent le plus près possible de l'essieu, et que le poids sur flèche approche le maximum autorisé, sans toutefois le dépasser.

La densité de l'air diminue avec l'altitude, réduisant ainsi les performances du moteur. Il faut réduire la charge maximale remorquable de 10 % par tranche de 1 000 mètres d'altitude.

i Utiliser les dispositifs d'attelage et leurs faisceaux d'origine homologués par PEUGEOT. Il est recommandé d'en confier le montage au réseau PEUGEOT ou à un atelier qualifié.

En cas de montage hors réseau PEUGEOT, ce montage doit se faire impérativement en suivant les préconisations du constructeur. Certaines fonctions d'aide à la conduite ou d'aide à la manoeuvre sont neutralisées

automatiquement en cas d'utilisation d'un système d'attelage homologué. Pour plus d'informations sur la conduite avec un attelage équipé d'une remorque et associé au **Contrôle de stabilité de la remorque**, se reporter à la rubrique correspondante.

! Respecter la masse maximale remorquable autorisée indiquée sur le certificat d'immatriculation du véhicule, l'étiquette constructeur ainsi que dans la rubrique **Caractéristiques techniques** de ce guide.

! Lors de l'utilisation d'accessoires fixés sur attelage (ex. : porte-vélos, coffres d'attelage) :

- Respecter le poids maximal autorisé sur flèche.
- Ne pas transporter plus de 4 vélos classiques ou 2 vélos à assistance électrique. Lors du chargement de vélos sur un porte-vélos sur boule d'attelage, veiller à toujours placer les vélos les plus lourds le plus près du véhicule.

! Respecter la législation en vigueur dans le pays de circulation.

i **Motorisation électrique**
Un véhicule électrique ne peut en aucun cas être équipé d'un dispositif d'attelage.

Il n'est donc pas possible de tracter une remorque ou une caravane.

Attelage à rotule démontable sans outil

Présentation

L'installation et le retrait de ce dispositif d'attelage d'origine ne nécessitent pas d'outil.

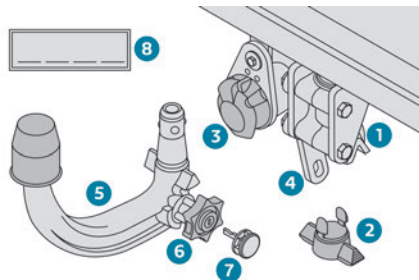

1. Support de fixation
2. Obturateur de protection
3. Prise de raccordement
4. Anneau de sécurité
5. Rotule amovible
6. Molette de verrouillage / déverrouillage
7. Serrure à clé
8. Étiquette pour noter les références de la clé

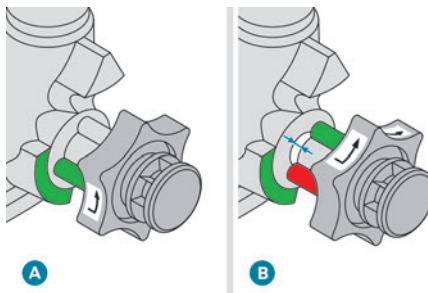

- A.** Position **verrouillée** (les repères **verts** sont en regard l'un de l'autre) ; la molette est en contact avec la rotule (aucun espace).
- B.** Position **déverrouillée** (repère **rouge** en face du repère **vert**) ; la molette et la rotule ne sont plus en contact (espace d'environ 5 mm).

i Apposer l'étiquette jointe dans un endroit bien visible, à proximité du support ou à l'intérieur du coffre.

! Les remorques avec feux à LED ne sont pas compatibles avec le faisceau électrique de ce dispositif.

i Pour rouler en toute sécurité avec un **Dispositif d'attelage**, se reporter à la rubrique correspondante.

! Avant toute utilisation

Contrôler que la rotule est correctement montée en vérifiant les points suivants :

- Le repère vert de la molette coïncide avec le repère vert de la rotule.
- La molette est en contact avec la rotule (position **A**).
- La serrure de sécurité est fermée et la clé retirée ; la molette ne peut plus être actionnée.
- La rotule ne doit absolument plus bouger dans son support ; essayer de la secouer avec la main.

Si la rotule n'est pas verrouillée, la remorque peut se détacher - Risque d'accident !

! Pendant l'utilisation

Ne jamais déverrouiller le dispositif tant que l'attelage ou le porte-charge est installé sur la rotule.

Ne jamais dépasser la masse maximale roulante autorisée (MTRA) du véhicule.

Respecter impérativement la charge maximale autorisée sur le dispositif d'attelage : en cas de dépassement, ce dispositif peut se détacher du véhicule - Risque d'accident !

Avant de rouler, vérifier le réglage du site des projecteurs et le fonctionnement des feux de remorque.

Pour plus d'informations sur le **Réglage du site des projecteurs**, se reporter à la rubrique correspondante.

! Après utilisation

Lors de trajets effectués sans attelage ou porte-charge, la rotule doit être retirée et l'obturateur inséré dans le support pour une bonne visibilité de la plaque minéralogique et/ou du dispositif d'éclairage.

Entretien

Le fonctionnement correct n'est possible que si la rotule et son support restent propres.

Avant de nettoyer le véhicule avec un jet à haute pression, la rotule doit être retirée et l'obturateur inséré dans le support.

i Intervention sur le dispositif d'attelage

Faire appel au réseau PEUGEOT ou à un atelier qualifié.

Montage de la rotule

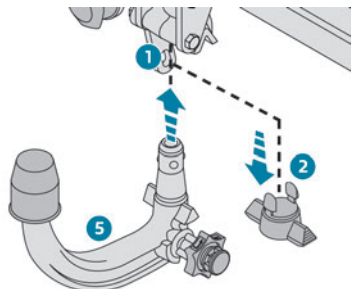

- ▶ Sous le pare-chocs arrière, retirer l'obturateur de protection **2** du support de fixation **1**.
- ▶ Insérer l'extrémité de la rotule **5** dans le support **1** et la pousser vers le haut ; le verrouillage s'effectue alors automatiquement.

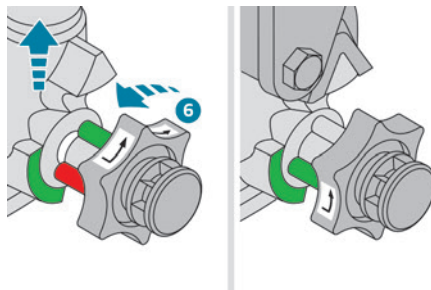

- ▶ La molette **6** effectue un quart de tour dans le sens inverse des aiguilles d'une montre ; faire attention à ne pas laisser la main à proximité !

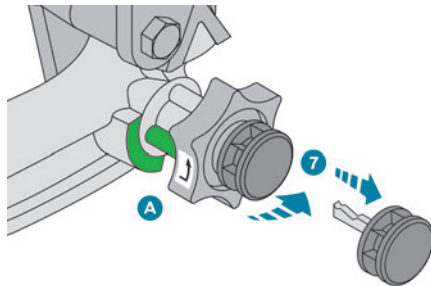

- ▶ Vérifier que le mécanisme est correctement verrouillé (position **A**).

- ▶ Fermer la serrure **7** à l'aide de la clé.
- ▶ Retirer la clé. La clé ne peut pas être retirée lorsque la serrure est ouverte.
- ▶ Clipper le capuchon sur la serrure.

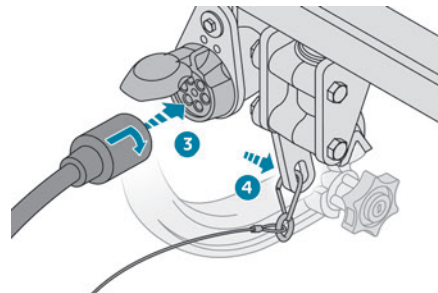

- ▶ Retirer le cache de protection de la rotule d'attelage.
- ▶ Fixer la remorque sur la rotule d'attelage.
- ▶ Attacher le câble solidaire de la remorque à l'anneau de sécurité **4** du support.
- ▶ Insérer et tourner d'un quart de tour la fiche de la remorque pour la brancher dans la prise de raccordement **3** du support.

Démontage de la rotule

- ▶ Tourner d'un quart de tour et tirer la fiche de la remorque pour la débrancher de la prise de raccordement **3** du support.
- ▶ Détacher le câble solidaire de la remorque de l'anneau de sécurité **4** du support.
- ▶ Détacher la remorque de la rotule d'attelage.

pas gêner les manoeuvres du toit ouvrant -
Risque de détérioration importante !

Pose sur barres longitudinales

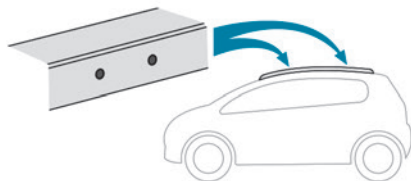

Les barres transversales doivent être fixées au niveau des repères situés sur les barres longitudinales.

Pose directe sur pavillon

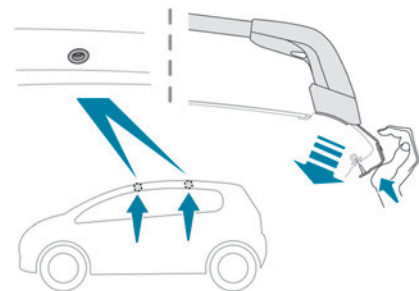

Les barres transversales doivent être fixées exclusivement aux quatre points d'ancrage

situés sur le cadre de pavillon. Ces points sont masqués par les portes du véhicule lorsqu'elles sont fermées.

Les fixations des barres de toit comportent un goujon qu'il faut introduire dans l'orifice de chacun des points d'ancrage.

Chaînes à neige

En conditions hivernales, les chaînes à neige améliorent la traction ainsi que le comportement du véhicule lors des freinages.

! Les chaînes à neige doivent être montées uniquement sur les roues avant. Elles ne doivent pas être montées sur les roues de secours de type "galette".

i Tenir compte de la réglementation spécifique à chaque pays pour l'utilisation des chaînes à neige et la vitesse maximale autorisée.

Utiliser uniquement des chaînes conçues pour être montées sur le type de roues qui équipent le véhicule :

Dimensions des pneumatiques d'origine	Taille de maillon maxi
215/65R16	9 mm (Polaire XP9)
215/60R17	9 mm (Polaire XP9)

Dimensions des pneumatiques d'origine

Taille de maillon maxi

215/55R18

10 mm
(Polaire 0112)

Pour plus d'informations sur les chaînes à neige, consulter le réseau PEUGEOT ou un atelier qualifié.

Conseils d'installation

- ▶ Pour installer les chaînes à neige pendant le trajet, arrêter le véhicule sur une surface plane, en bord de route.
- ▶ Serrer le frein de stationnement et poser éventuellement des cales sous les roues pour éviter que le véhicule ne glisse.
- ▶ Installer les chaînes à neige en suivant les instructions fournies par le fabricant.
- ▶ Démarrer lentement et rouler quelques instants, sans dépasser la vitesse de 50 km/h.
- ▶ Arrêter le véhicule et vérifier que les chaînes à neige sont correctement tendues.

i Il est vivement recommandé de s'entraîner au montage des chaînes à neige avant le départ, sur un sol plat et sec.

! Éviter de rouler sur route déneigée avec des chaînes à neige pour ne pas endommager les pneumatiques du véhicule ainsi que la chaussée. Si le véhicule est

équipé de jantes en alliage d'aluminium, vérifier qu'aucune partie de la chaîne ou des fixations n'entre en contact avec la jante.

Écran grand froid

(Selon pays de commercialisation)

Ce dispositif amovible évite l'accumulation de neige au niveau du ventilateur de refroidissement du radiateur.

Il est constitué d'un premier élément pour la partie supérieure de la calandre et d'un second pour la partie inférieure.

i En cas de difficulté pour le montage / démontage

Faire appel au réseau PEUGEOT ou à un atelier qualifié.

! Avant toute manipulation, s'assurer que le moteur et le ventilateur sont à l'arrêt.

! Il est impératif de les retirer en cas de :
 – Température extérieure supérieure à 10 °C.
 – Remorquage.
 – Vitesse supérieure à 120 km/h.

Montage

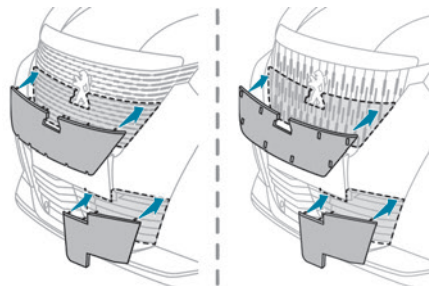

- ▶ Présenter l'écran latéral devant la grille inférieure gauche du pare-chocs.
 - ▶ Engager en premier les pattes de fixation inférieures dans le pare-chocs.
 - ▶ Basculer l'écran latéral vers le haut jusqu'à l'enclenchement des pattes de fixation latérales puis supérieures dans le pare-chocs.
 - ▶ Vérifier le bon maintien de l'ensemble en appuyant sur son pourtour.
- Répéter les mêmes opérations pour l'écran central dans la grille supérieure du pare-chocs.

Démontage

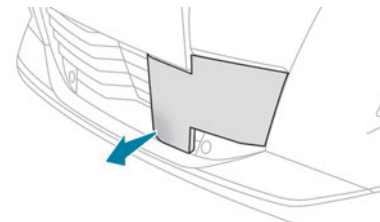

Pour l'écran latéral

- ▶ Insérer un doigt dans l'encoche aménagée dans la partie inférieure de l'écran latéral.
- ▶ Tirer vers soi pour déclipper l'ensemble.

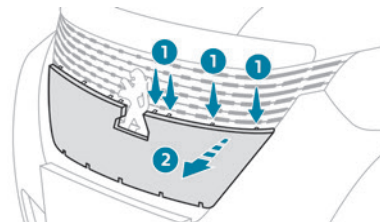

Pour l'écran central avec calandre horizontale

- ▶ Appuyer sur les pattes de fixation supérieures pour les dégager de la calandre.
- ▶ Basculer légèrement l'écran central vers le bas.
- ▶ Tirer vers soi pour déclipper l'ensemble.

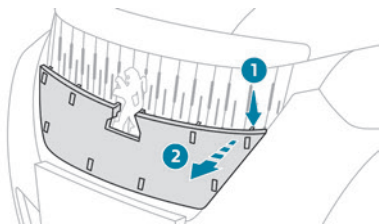

Pour l'écran central avec calandre verticale

- ▶ Insérer un tournevis plat dans les accès aux pattes de fixation supérieures de l'écran central.
- ▶ Appuyer sur chacune des pattes de fixation supérieures pour les déloger une à une de la calandre.
- ▶ Tirer vers soi pour déclipper l'ensemble.

Mode économie d'énergie

Ce système gère la durée d'utilisation de certaines fonctions pour préserver une charge suffisante de la batterie, contact coupé.

Après l'arrêt du moteur, il est possible d'utiliser, pendant une durée cumulée maximale d'environ 30 minutes, des fonctions telles que le système audio et télématique, les feux de croisement ou les plafonniers.

Entrée dans le mode

L'entrée en mode économie d'énergie est signalée par l'affichage d'un message et les fonctions actives sont mises en veille.

i Si une communication téléphonique est engagée au même moment, celle-ci sera maintenue pendant environ 10 minutes avec le kit mains-libres du système audio.

Sortie du mode

Ces fonctions sont réactivées automatiquement à la prochaine utilisation du véhicule.

Pour retrouver l'usage immédiat de ces fonctions, démarrer le moteur et le laisser tourner :

- Moins de 10 minutes, pour disposer des équipements pendant 5 minutes environ.
- Plus de 10 minutes, pour les conserver pendant 30 minutes environ.

Respecter les temps de mise en route du moteur pour assurer une charge correcte de la batterie. Pour recharger la batterie, ne pas utiliser le redémarrage du moteur de façon répétée et continue.

! Une batterie déchargée ne permet pas le démarrage du moteur.

Pour plus d'informations sur la **Batterie 12 V**, se reporter à la rubrique correspondante.

Mode délestage

Ce système gère l'utilisation de certaines fonctions par rapport au niveau d'énergie restant dans la batterie.

Véhicule roulant, le délestage neutralise temporairement certaines fonctions, telles que l'air conditionné et le dégivrage de la lunette arrière.

Les fonctions neutralisées sont automatiquement réactivées dès que les conditions le permettent.

Capot

! Stop & Start

Avant toute intervention sous le capot, couper impérativement le contact pour éviter tout risque de redémarrage automatique du moteur.

Prendre garde aux objets ou aux vêtements qui pourraient se prendre dans l'hélice du moto-ventilateur ou dans certains éléments tournants - Risque d'étranglement et de blessures graves !



! Motorisation électrique

Prendre garde aux objets ou aux vêtements qui pourraient se prendre dans l'hélice du moto-ventilateur ou dans certains éléments tournants - Risque d'étranglement et de blessures graves !

Avant toute intervention sous le capot, couper impérativement le contact, vérifier que le témoin **READY** est éteint au combiné

et débrancher le pistolet du connecteur de charge si celui-ci est branché.



i L'implantation de la commande intérieure empêche l'ouverture tant que la porte avant gauche est fermée.

! Moteur chaud, manipuler avec précaution la commande extérieure et la béquille de capot (risque de brûlure), en utilisant la zone protégée. Capot ouvert, faire attention de ne pas heurter la commande d'ouverture. Ne pas ouvrir le capot en cas de vent violent.

! **Refroidissement du moteur à l'arrêt**
Le moto-ventilateur peut se mettre en marche après l'arrêt du moteur.
Attention aux objets ou aux vêtements qui pourraient se prendre dans l'hélice !

Ouverture

- Ouvrir la porte avant gauche.

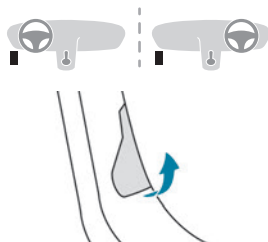

- Tirer vers soi la commande intérieure, située en bas de l'encadrement de la porte.

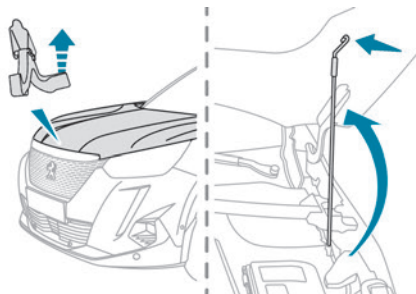

- Lever la commande extérieure et soulever le capot.
- Déclipper la béquille de son logement et la fixer dans le cran pour maintenir le capot ouvert.

Fermeture

- Maintenir le capot et sortir la béquille du cran de maintien.
- Clipper la béquille dans son logement.

- Abaisser le capot et le lâcher en fin de course.
- Soulever le capot pour vérifier son bon verrouillage.

! En raison de la présence d'équipements électriques dans le compartiment moteur, il est fortement recommandé de limiter les expositions à l'eau (pluie, lavage, ...).

Compartiment moteur

Le moteur représenté est un exemple donné à titre indicatif.

Les emplacements des éléments suivants peuvent varier :

- Filtre à air.
- Jauge d'huile moteur.
- Remplissage de l'huile moteur.

Moteur essence

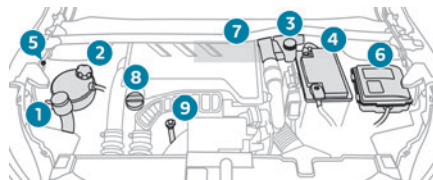

Moteur Diesel

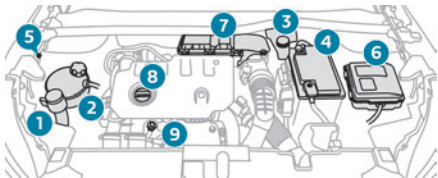

1. Réservoir du liquide de lave-vitre
2. Réservoir du liquide de refroidissement
3. Réservoir du liquide de freins
4. Batterie / Fusibles
5. Point de masse déporté (-)
6. Boîte à fusibles
7. Filtre à air
8. Remplissage de l'huile moteur
9. Jauge d'huile moteur

! Circuit de gazole

Ce circuit est sous très haute pression. Toute intervention doit être effectuée exclusivement par le réseau PEUGEOT ou par un atelier qualifié.

Moteur électrique

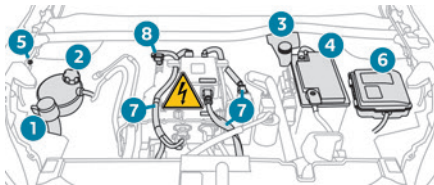

1. Réservoir du liquide de lave-vitre
2. Réservoir du liquide de refroidissement (niveau uniquement)
3. Réservoir du liquide de freins
4. Batterie / Fusibles
5. Point de masse déporté (-)
6. Boîte à fusibles
7. Circuit électrique 400 V
8. Coupe-circuit d'urgence pour pompiers et services de maintenance

Pour plus d'informations sur le **Système de charge (Électrique)**, se reporter à la rubrique correspondante.

Vérification des niveaux

Vérifier régulièrement tous ces niveaux dans le respect du plan d'entretien du constructeur. Faire l'appoint si nécessaire, sauf indication contraire. En cas de baisse importante d'un niveau, faire vérifier le circuit correspondant par le réseau PEUGEOT ou par un atelier qualifié.

! Les liquides doivent être conformes aux recommandations du constructeur et à la motorisation du véhicule.

! Lors d'intervention sous le capot, faire attention car certaines zones du moteur peuvent être extrêmement chaudes (risque de brûlure) et le moto-ventilateur peut se mettre en marche à tout instant (même contact coupé).

Produits usagés

! Éviter tout contact prolongé de l'huile et des liquides usagés avec la peau. La plupart de ces liquides sont nocifs pour la santé, voire très corrosifs.



Ne pas jeter l'huile et les liquides usagés dans les canalisations d'évacuation ou sur le sol. Vider l'huile usagée dans les containers réservés à cet usage dans le réseau PEUGEOT ou dans un atelier qualifié.

Huile moteur



La vérification du niveau s'effectue sur un sol plat, moteur à l'arrêt depuis 30 minutes, soit avec l'indicateur de niveau d'huile au combiné, à la mise du contact (pour

les véhicules équipés d'une jauge électrique), soit avec la jauge manuelle.

Il est normal de faire des appoints d'huile entre deux révisions (ou vidanges). Il est préconisé d'effectuer un contrôle, avec appoint si nécessaire, tous les 5 000 km.

! Pour préserver la fiabilité des moteurs et les dispositifs d'antipollution, ne jamais utiliser d'additif dans l'huile moteur.

Vérification avec la jauge manuelle

Pour l'emplacement de la jauge manuelle, se reporter à l'illustration du sous-capot moteur correspondant.

- ▶ Saisir la jauge par son embout coloré et la dégager complètement.
- ▶ Essuyer la tige de la jauge à l'aide d'un chiffon propre et non pelucheux.

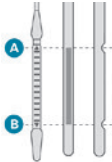

- ▶ Remettre la jauge en place, jusqu'en butée, puis la retirer de nouveau pour effectuer un contrôle visuel : le niveau correct doit se situer entre les repères **A** (maxi) et **B** (mini).

Ne pas démarrer le moteur si le niveau est :

- Supérieur au repère **A** : faire appel au réseau PEUGEOT ou à un atelier qualifié.

- Inférieur au repère **B** : effectuer impérativement un complément d'huile moteur.

! Caractéristiques de l'huile

Avant d'effectuer un complément d'huile ou une vidange du moteur, vérifier que l'huile correspond à la motorisation et soit conforme aux recommandations indiquées dans le plan d'entretien fourni avec le véhicule (ou disponible auprès du réseau PEUGEOT ou d'un atelier qualifié). L'utilisation d'une huile non recommandée peut entraîner la perte de la garantie contractuelle en cas de défaillance du moteur.

Complément d'huile moteur

Pour l'emplacement de l'orifice de remplissage de l'huile moteur, se reporter à l'illustration du sous-capot moteur correspondant.

- ▶ Verser l'huile par petites quantités, en évitant les projections sur les éléments du moteur (risque d'incendie).
- ▶ Attendre quelques minutes avant de faire une vérification du niveau avec la jauge manuelle.
- ▶ Compléter le niveau, si nécessaire.
- ▶ Après vérification du niveau, revisser soigneusement le bouchon de l'orifice de remplissage et replacer la jauge dans son logement.

i Dans les 30 minutes qui suivent un appoint d'huile, l'indication du niveau

d'huile au combiné à la mise du contact n'est pas valable.

Liquide de freins



Le niveau de ce liquide doit se situer proche du repère "**MAXI**". Sinon, vérifier l'état d'usure des plaquettes de freins.

Pour connaître la périodicité de la vidange du circuit de freinage, se reporter au plan d'entretien du constructeur.

! Nettoyer le bouchon avant de le retirer pour faire l'appoint. N'employer que du liquide de freins DOT4 provenant d'un bidon scellé.

Liquide de refroidissement

(Essence ou Diesel)



Un appoint de ce liquide entre deux révisions est normal.

Le contrôle et l'appoint doivent être faits moteur froid.

Un niveau insuffisant présente des risques de dommages importants pour le moteur, il doit se situer proche du repère "**MAXI**" sans jamais le dépasser.

Si le niveau est proche ou en-dessous du repère "**MINI**", il est impératif de faire un appoint.

Lorsque le moteur est chaud, la température du liquide de refroidissement est régulée par le moto-ventilateur.

Le circuit de refroidissement étant sous pression, attendre au moins une heure après l'arrêt du moteur pour intervenir.

En cas d'intervention urgente, pour éviter tout risque de brûlure, se munir d'un chiffon et dévisser le bouchon de deux tours pour laisser retomber la pression.

Lorsque la pression est retombée, retirer le bouchon et compléter le niveau.

(Électrique)



Ne pas réaliser d'appoint du liquide de refroidissement.



Si le niveau est proche ou en-dessous du repère "**MINI**", il est impératif de consulter le réseau PEUGEOT ou un atelier qualifié.

Liquide de lave-vitre



Compléter le niveau dès que cela est nécessaire.

Caractéristiques du liquide

La mise à niveau du liquide doit être effectuée avec un mélange prêt à l'emploi.

En période hivernale (températures négatives), utiliser un liquide avec antigel adapté aux conditions de températures afin de préserver

les éléments du système (pompe, réservoir, canalisations, gicleurs).



Dans tous les cas, le remplissage avec de l'eau pure est proscrit (risque de gel, dépôt de calcaire).

AdBlue® (BlueHDi)

Une alerte se déclenche dès que le niveau de réserve est atteint.

Pour plus d'informations sur les **Indicateurs** et notamment sur les indicateurs d'autonomie d'AdBlue, se reporter à la rubrique correspondante.

Pour éviter l'immobilisation réglementaire du véhicule, il est impératif d'effectuer le remplissage du réservoir d'AdBlue.

Pour plus d'informations sur l'**AdBlue® (BlueHDi)** et notamment sur l'approvisionnement en AdBlue, se reporter à la rubrique correspondante.

Contrôles

Sauf indication contraire, contrôler ces éléments, conformément au plan d'entretien du constructeur, en fonction de la motorisation.

Sinon, les faire contrôler par le réseau PEUGEOT ou par un atelier qualifié.



N'utiliser que des produits recommandés par PEUGEOT ou des produits de qualité et de caractéristiques équivalentes. Afin d'optimiser le fonctionnement d'organes aussi importants que le circuit de freinage, PEUGEOT sélectionne et propose des produits bien spécifiques.

Batterie 12 V



La batterie est sans entretien.

Vérifier régulièrement le serrage des cosses vissées (pour les versions sans collier rapide) et l'état de propreté des branchements.



Pour plus d'informations sur les précautions à prendre avant toute intervention sur la **Batterie 12 V**, se reporter à la rubrique correspondante.



Les versions équipées du Stop & Start comportent une batterie au plomb 12 V de technologie et de caractéristiques spécifiques.

Son remplacement doit être effectué exclusivement dans le réseau PEUGEOT ou dans un atelier qualifié.

Filtre habitacle



En fonction de l'environnement et de l'utilisation du véhicule (exemples :

atmosphère poussiéreuse, conduite urbaine), le

changer si nécessaire deux fois plus souvent.

i Un filtre habitacle encrassé peut détériorer les performances du système d'air conditionné et générer des odeurs indésirables.

Filtre à air



En fonction de l'environnement et de l'utilisation du véhicule (exemples : atmosphère poussiéreuse, conduite urbaine), le **changer si nécessaire deux fois plus souvent**.

Filtre à huile



Changer le filtre à huile à chaque vidange d'huile moteur.

Filtre à particules (Diesel)



Le début de colmatage du filtre à particules est indiqué par

l'allumage temporaire de ce témoin, accompagné d'un message d'alerte. Dès que les conditions de circulation le permettent, régénérer le filtre en roulant à une vitesse d'au moins 60 km/h jusqu'à l'extinction du témoin.

i Après un fonctionnement prolongé du véhicule à très basse vitesse ou au ralenti, il est possible de constater exceptionnellement des émissions de vapeur

d'eau à l'échappement, lors d'accélération. Ces émissions sont sans conséquence sur le comportement du véhicule et sur l'environnement.

i Véhicule neuf

Les premières opérations de régénération du filtre à particules peuvent s'accompagner d'odeurs de "brûlé" qui sont parfaitement normales.

Boîte de vitesses manuelle



La boîte de vitesses est sans entretien (pas de vidange).

Boîte de vitesses automatique



La boîte de vitesses est sans entretien (pas de vidange).

Frein de stationnement manuel



Une trop grande course du frein de stationnement ou la constatation d'une perte d'efficacité de ce système impose un réglage même entre deux révisions. Le contrôle de ce système est à faire effectuer par le réseau PEUGEOT ou par un atelier qualifié.

Frein de stationnement électrique



Ce système ne nécessite aucun contrôle particulier. Néanmoins, en cas de problème, ne pas hésiter à le faire vérifier par le réseau PEUGEOT ou par un atelier qualifié.

i Pour plus d'informations sur le **Frein de stationnement électrique**, se reporter à la rubrique correspondante.

Plaquettes de freins



L'usure des freins dépend du style de conduite, en particulier pour les véhicules utilisés en ville, sur courtes distances. Il peut être nécessaire de faire contrôler l'état des freins, même entre les révisions du véhicule. Hors fuite dans le circuit, une baisse du niveau du liquide de frein indique une usure des plaquettes de freins.

i Après un lavage du véhicule, de l'humidité ou, en conditions hivernales, du givre peut se former sur les disques et les plaquettes de freins : l'efficacité du freinage peut être diminuée. Effectuer de légères manœuvres de freinage pour sécher et dégivrer les freins.

État d'usure des disques / tambours de freins



Pour toute information relative à la vérification de l'état d'usure des disques / tambours de freins, consulter le réseau PEUGEOT ou un atelier qualifié.

Roues et pneumatiques



Le contrôle de la pression de gonflage de tous les pneumatiques, y compris de la roue de secours, doit être effectué "à froid". Les pressions indiquées sur l'étiquette de pression des pneumatiques sont valables pour des pneumatiques "froids". Si le véhicule a roulé plus de 10 minutes ou plus de 10 kilomètres à plus de 50 km/h, ajouter 0,3 bar (30 kPa) aux valeurs indiquées sur l'étiquette.

! Le sous-gonflage augmente la consommation d'énergie. Une pression de gonflage non-conforme provoque l'usure prématurée des pneumatiques et dégrade la tenue de route du véhicule - Risque d'accident !

Rouler avec des pneumatiques usés ou endommagés réduit les performances de freinage et de maintien de la direction du véhicule. Vérifier régulièrement l'état des pneumatiques (bande de roulement et flancs) et des jantes ainsi que la présence des bouchons de valve.

Lorsque les témoins d'usure n'apparaissent plus en retrait de la bande de roulement, la profondeur des rainures est inférieure à 1,6 mm ; remplacer impérativement les pneumatiques. L'utilisation de roues et de pneumatiques de dimensions autres que celles spécifiées peut affecter la durée de vie des pneumatiques, la rotation des roues, la garde au sol, l'indication du compteur de vitesse et dégrader la tenue de route.

Le montage de pneumatiques différents sur les essieux avant et arrière peut provoquer des régulations intempestives de l'ESC.

Marquer systématiquement le sens de rotation sur les pneumatiques qui seront stockés lors du montage des pneumatiques hiver ou été. Les stocker dans un endroit frais, sec et à l'abri de l'exposition directe au rayonnement solaire.



Les pneumatiques hiver ou 4 saisons sont identifiables grâce à ce symbole apposé sur leurs flancs.

Amortisseurs



Des amortisseurs usés sont difficilement repérables par l'utilisateur. Or, ils influencent fortement l'efficacité du freinage et la tenue de route.

Un contrôle régulier par le réseau PEUGEOT ou par un atelier qualifié est nécessaire pour assurer la sécurité et le confort de conduite.

Kits de distribution et d'accessoires



Les kits de distribution et d'accessoires sont sollicités dès la mise en route du moteur et jusqu'à son arrêt complet ; leur usure est normale.

Un kit de distribution ou d'accessoires défectueux peut altérer le moteur et le mettre hors d'usage. Respecter la préconisation de remplacement donnée en kilomètres parcourus ou en temps, au premier des deux termes atteint.

AdBlue® (BlueHDi)

Pour assurer le respect de l'environnement et de la norme Euro 6, sans altérer les performances ni pénaliser la consommation de carburant de ses moteurs Diesel, PEUGEOT a fait le choix d'équiper ses véhicules d'un dispositif qui associe le système SCR (Réduction Catalytique Sélective) et le filtre à particules (FAP) pour le traitement des gaz d'échappement.

Système SCR

À l'aide d'un liquide appelé AdBlue® qui contient de l'urée, un catalyseur transforme jusqu'à 85 % des oxydes d'azote (NOx) en azote et en eau, inoffensifs pour la santé et l'environnement.



L'AdBlue® est contenu dans **un réservoir spécifique** d'environ 15 litres.

Sa contenance permet une autonomie de roulage avant alerte d'environ 6 500 km **fortement variable** selon le mode de conduite. Un dispositif d'alerte se déclenche dès que le niveau de réserve est atteint : il est alors possible de parcourir environ 2 400 km avant que le réservoir ne soit vide et le véhicule bloqué.

I Pour plus d'informations sur les **Témoins** et les alertes associées ou les **Indicateurs**, se reporter aux rubriques correspondantes.

! Lorsque le réservoir d'AdBlue® est vide, un dispositif réglementaire empêche le redémarrage du moteur.

Lorsque le système SCR est défaillant, le niveau d'émissions du véhicule n'est plus conforme à la réglementation Euro 6 : le véhicule devient polluant.

Dans le cas d'un dysfonctionnement confirmé du système SCR, il est impératif de se rendre dès que possible dans le réseau PEUGEOT ou dans un atelier qualifié. Après 1 100 km parcourus, un dispositif s'active automatiquement pour empêcher le démarrage du moteur.

Dans les deux cas, un indicateur d'autonomie indique la distance pouvant être parcourue avant l'immobilisation du véhicule.

I **Gel de l'AdBlue®**
L'AdBlue® gèle à des températures inférieures à -11 °C environ.

Le système SCR comporte un dispositif de réchauffage du réservoir d'AdBlue® qui permet de rouler en conditions climatiques très froides.

Approvisionnement en AdBlue®

Il est recommandé de procéder à un appoint en AdBlue® dès la première alerte signalant que le niveau de réserve est atteint.

! Pour le bon fonctionnement du système SCR :

- Utiliser uniquement du liquide AdBlue® conforme à la norme ISO 22241.
- Ne jamais transvaser l'AdBlue® dans un autre récipient : il perdrait de ses qualités de pureté.
- Ne jamais diluer l'AdBlue® avec de l'eau.

Il est possible de se procurer de l'AdBlue® dans le réseau PEUGEOT ou dans un atelier qualifié ainsi que dans les stations-service équipées de pompes à AdBlue® spécialement conçues pour les véhicules particuliers.

Recommandations de stockage

L'AdBlue® gèle en-deçà de -11 °C environ et se dégrade à partir de +25 °C. Il est recommandé

de stocker les bidons dans un endroit frais et à l'abri de l'exposition directe au rayonnement solaire.

Dans ces conditions, le liquide peut être conservé au moins un an.

Si le liquide a gelé, il peut être utilisé une fois complètement dégelé à l'air ambiant.

! Ne pas stocker les bidons d'AdBlue® dans le véhicule.

Précautions d'utilisation

L'AdBlue® est une solution à base d'urée. Ce liquide est ininflammable, incolore et inodore (conservé dans un endroit frais).

En cas de contact avec la peau, laver la zone touchée à l'eau courante et au savon. En cas de contact avec les yeux, rincer immédiatement et abondamment à l'eau courante ou avec une solution de lavage oculaire pendant au moins 15 minutes. En cas de sensation de brûlure ou d'irritation persistante, consulter un médecin. En cas d'ingestion, rincer immédiatement la bouche avec de l'eau claire et boire ensuite beaucoup d'eau.

Dans certaines conditions (par forte température, par exemple), on ne peut exclure des risques de dégagement d'ammoniac : ne pas inhaler le liquide. Les vapeurs d'ammoniac ont une action irritante sur les muqueuses (yeux, nez et gorge).

! Conserver l'AdBlue® hors de portée des enfants, dans son bidon d'origine.

Procédure

Avant de procéder à l'appoint, s'assurer que le véhicule est stationné sur une surface plane et horizontale.

Par temps hivernal, vérifier que la température du véhicule est supérieure à -11 °C. Dans le cas contraire, en gelant, l'AdBlue® ne peut pas être déversé dans le réservoir. Garer le véhicule dans un local plus tempéré pendant quelques heures pour permettre l'appoint.

! Ne jamais verser l'AdBlue® dans le réservoir de gazole.

! En cas de projections d'AdBlue® ou de coulures sur le côté de caisse, rincer immédiatement à l'eau froide ou essuyer à l'aide d'un chiffon humide.

Si le liquide s'est cristallisé, l'éliminer à l'aide d'une éponge et d'eau chaude.

! Important : **en cas d'appoint après une panne d'AdBlue**, il est impératif de patienter environ 5 minutes avant de remettre le contact, **sans ouvrir la porte conducteur, ni déverrouiller le véhicule, ni introduire la clé dans le contacteur, ni introduire la clé du système "Accès et Démarrage Mains-Libres" dans l'habitacle.**

Mettre le contact, puis, après un délai de 10 secondes, démarrer le moteur.

- ▶ Couper le contact et retirer la clé du contacteur pour éteindre le moteur.
- ou
- ▶ Avec le système Accès et Démarrage Mains-Libres, appuyer sur le bouton "**START/STOP**" pour éteindre le moteur.

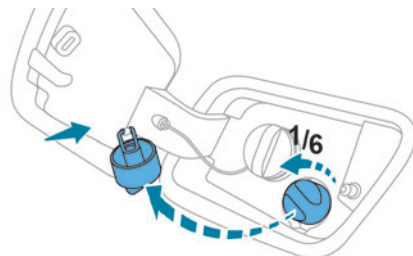

- ▶ Tourner le bouchon bleu du réservoir d'AdBlue® dans le sens inverse des aiguilles d'une montre et le retirer.
- ▶ Avec un bidon d'AdBlue® : après avoir vérifié la date de péremption, lire attentivement les consignes d'utilisation figurant sur l'étiquette avant de verser le contenu dans le réservoir d'AdBlue® du véhicule.
- ▶ Avec une pompe AdBlue® : introduire le pistolet et remplir le réservoir jusqu'à l'arrêt automatique du pistolet.

! Afin de ne pas faire déborder le réservoir d'AdBlue® :

- Faire un appoint compris entre 10 et 13 litres en utilisant des bidons d'AdBlue®.

– Ne pas insister après le premier arrêt automatique du pistolet dans le cas d'un approvisionnement dans une station-service. Tout appoint d'AdBlue® doit être au minimum de 5 litres pour être pris en compte par le système.

! Si le réservoir d'AdBlue® s'est vidé complètement – ce qui est confirmé par le message "**Ajouter AdBlue : Démarrage impossible**" – il est impératif d'effectuer un appoint d'au moins 5 litres.

Mise en roue libre du véhicule

Dans certaines situations, il est nécessaire de mettre le véhicule en roue libre (ex. : remorquage, sur banc à rouleaux, lavage automatique en station (mode Wash), transport ferroviaire ou maritime).

La procédure diffère en fonction des types de boîte de vitesses et de frein de stationnement.

Avec boîte de vitesses manuelle ou automatique EAT6 et frein de stationnement électrique



Pour les débloquer

- ▶ Moteur tournant, pied sur le frein, mettre le levier de vitesses au point mort.
- ▶ Pied sur le frein, couper le contact.
- ▶ Relâcher la pédale de frein, remettre le contact.
- ▶ Pied sur le frein, appuyer sur la commande pour desserrer le frein de stationnement.
- ▶ Relâcher la pédale de frein, couper le contact.

Pour revenir à un fonctionnement normal

- ▶ Pied sur le frein, redémarrer le moteur.

Avec boîte de vitesses automatique EAT8 et frein de stationnement manuel



Pour les débloquer

- ▶ Véhicule à l'arrêt, moteur tournant, sélectionner le mode **N** et couper le contact.

Dans les 5 secondes :

- ▶ Remettre le contact.
- ▶ Pied sur le frein, basculer le sélecteur impulsif vers l'avant ou vers l'arrière pour confirmer le mode **N**.
- ▶ Couper le contact.

Si le délai des 5 secondes est dépassé, la boîte de vitesses engage le mode **P** ; il est alors nécessaire de recommencer la procédure.

Pour revenir à un fonctionnement normal

- ▶ Appuyer sur le bouton **P** du sélecteur.

Avec boîte de vitesses automatique EAT8 ou sélecteur de marche et frein de stationnement électrique



Pour les débloquer

- ▶ Véhicule à l'arrêt, moteur tournant, sélectionner le mode **N** et couper le contact.

Dans les 5 secondes :

- ▶ Remettre le contact.
- ▶ Pied sur le frein, basculer le sélecteur impulsif vers l'avant ou vers l'arrière pour confirmer le mode **N**.
- ▶ Pied sur le frein, appuyer sur la commande pour desserrer le frein de stationnement.
- ▶ Relâcher la pédale de frein, couper le contact.

Si le délai des 5 secondes est dépassé, la boîte de vitesses engage le mode **P** ; il est alors nécessaire de recommencer la procédure.

Pour revenir à un fonctionnement normal

- ▶ Pied sur le frein, redémarrer le moteur.

I Accès et Démarrage Mains-Libres

Il est impératif de ne pas appuyer sur la pédale de frein pour la remise, puis la

coupe du contact. Sinon, le moteur démarre et il faut recommencer la procédure.

Conseils d'entretien

Consignes générales

Respecter les consignes suivantes pour éviter d'endommager le véhicule.

À l'extérieur

! Ne jamais utiliser le lavage à haute pression dans le compartiment moteur - Risque d'endommager les organes électriques !
Ne pas laver en plein soleil ou par grand froid.

i Lors du lavage du véhicule dans une station automatique à rouleaux, penser à verrouiller les portes et selon version, à éloigner la clé électronique.
Lors de l'utilisation d'une lance à haute pression, respecter une distance d'au moins 30 cm avec le véhicule (en particulier, sur les impacts de gravillons, capteurs, joints d'étanchéité).

Nettoyer rapidement les salissures contenant des substances chimiques agressives pour la peinture (résines d'arbres, fientes d'oiseaux, sécrétions d'insectes, pollen, goudron).
Nettoyer fréquemment, selon l'environnement, pour éliminer les dépôts iodés (zone côtière),

les suies (zone industrielle), les boues et les sels (zone humide ou froide) : très corrosifs. Pour éliminer des salissures persistantes nécessitant un produit spécifique (anti-goudron, démoustiqueur), consulter le réseau PEUGEOT ou un atelier qualifié. Faire effectuer, de préférence, les retouches de peinture par le réseau PEUGEOT ou par un atelier qualifié.

À l'intérieur

! Lors du lavage du véhicule, ne jamais nettoyer l'intérieur au jet d'eau ou à la lance à haute pression. Tout liquide transporté à bord en gobelet (mug ou équivalent) pouvant se renverser, présente un risque de détérioration des commandes du poste de conduite et de la console centrale. Être vigilant ! Pour le nettoyage des combinés, écrans tactiles ou autres, essuyer délicatement à l'aide d'un chiffon doux et sec. Ne pas utiliser de produits (exemple : alcool, désinfectant) ni d'eau savonneuse directement sur ces surfaces - Risque de détérioration !

Carrosserie

Peinture brillante

! Ne pas utiliser de produits abrasifs, solvants, essence, pétrole pour nettoyer la carrosserie.

Ne jamais utiliser d'éponge abrasive pour nettoyer des salissures persistantes - Risque de rayer la peinture !

Ne pas appliquer le produit lustrant en plein soleil, sur les plastiques ou caoutchoucs.

i Utiliser un chiffon doux et de l'eau savonneuse ou un produit avec pH neutre.

Essuyer délicatement la carrosserie avec un chiffon en microfibres propre.

Appliquer le produit lustrant sur un véhicule propre et sec.

Respecter les consignes d'utilisation mentionnées sur le produit.

Autocollants

(Selon version)

! Ne pas utiliser le lavage à haute pression pour nettoyer le véhicule - Risque d'endommager ou de décoller les autocollants !

i Utiliser le lavage au jet d'eau à gros débit (température comprise entre 25°C et 40°C).

Déplacer le jet d'eau perpendiculairement à la surface à nettoyer.

Rincer le véhicule à l'eau déminéralisée.

Cuir

Le cuir est un produit naturel. Un entretien adapté et régulier est indispensable à sa longévité.

Il doit être protégé et nourri à l'aide d'un produit "spécial cuir" pour conserver sa souplesse et son aspect d'origine.

! Ne pas utiliser de produit d'entretien non-adapté au nettoyage du cuir (solvant, détergent, essence, alcool pur). Dans le cas d'un élément composé partiellement de cuir, veiller à ne pas endommager les autres matières avec le produit "spécial cuir".

i Avant nettoyage, en cas de tache grasse ou liquide, absorber rapidement le surplus.

Avant nettoyage, enlever tous les résidus susceptibles de rayer le cuir avec un chiffon humidifié d'eau déminéralisée et bien essoré. Nettoyer le cuir avec un chiffon doux humecté d'eau savonneuse ou d'un produit à pH neutre.

Sécher avec un chiffon doux et sec.

Triangle de présignalisation

Ce dispositif réfléchissant et démontable est à installer au bord de la route lorsqu'un véhicule est en panne ou accidenté.

! Avant de descendre du véhicule

Allumer les feux de détresse, puis enfiler le gilet de sécurité pour monter et installer le triangle.

Compartiment de rangement

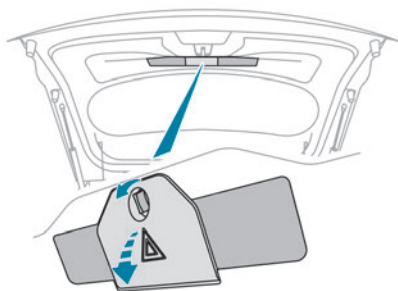

Un compartiment est aménagé dans la garniture intérieure du hayon pour le rangement d'un triangle.

► Après ouverture du hayon, déverrouiller le couvercle en tournant la vis d'un quart de tour vers la gauche.

Montage et installation du triangle

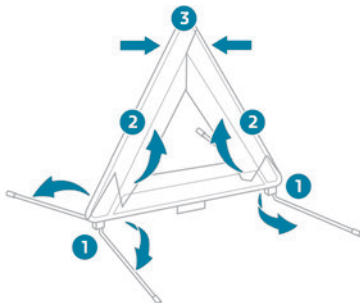

Pour les versions équipées d'un triangle d'origine, se référer à l'illustration ci-dessus. Pour les autres versions, se reporter aux instructions de montage fournies avec le triangle.

► Installer le triangle derrière le véhicule, en se conformant à la législation en vigueur localement.

Panne de carburant (Diesel)

Avec un moteur Diesel, en cas de panne sèche, il est nécessaire de réamorcer le circuit de carburant.

Avant de commencer le réamorçage, il est impératif de mettre au moins 5 litres de gazole dans le réservoir de carburant.

i Pour plus d'informations sur l'**Approvisionnement en carburant** et sur le **Détrompeur de carburant (Diesel)**, se reporter à la rubrique correspondante.

Moteurs 1.5 BlueHDi

- Mettre le contact (sans mettre en route le moteur).
- Attendre 1 minute environ et couper le contact.
- Actionner le démarreur pour mettre en route le moteur.

Si le moteur ne démarre pas du premier coup, ne pas insister et recommencer la procédure.

Outils de bord

Ensemble des outils livrés avec le véhicule. Sa composition dépend de l'équipement de votre véhicule :

- Kit de dépannage provisoire de pneumatique.
- Roue de secours.

Accès à l'outillage

Selon version, l'outillage de bord est rangé dans une sacoche ou dans une boîte de rangement dans le coffre.

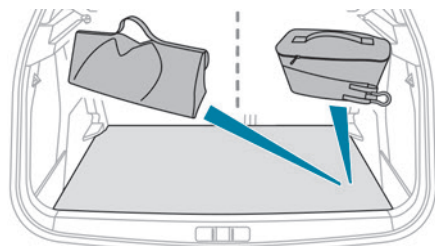

Sur le tapis ou plancher de coffre

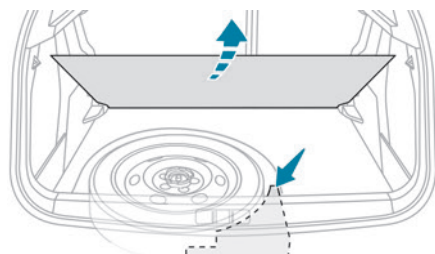
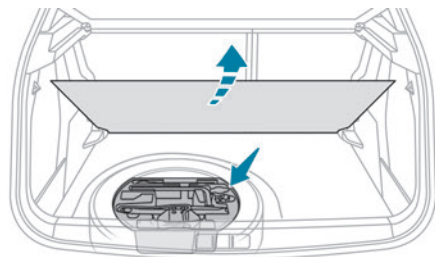

Sous le tapis ou plancher de coffre

► Soulever le plancher de coffre (selon version), puis le tapis de coffre en tirant la languette pour accéder à l'outillage.

Avec kit de dépannage provisoire de pneumatique

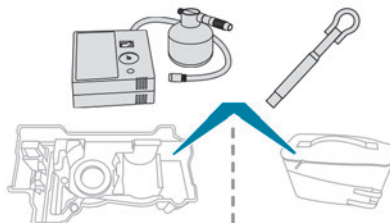

Avec roue de secours

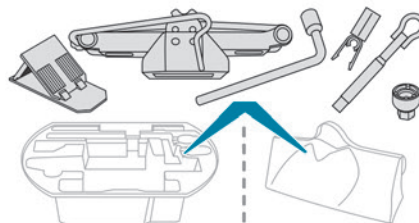

! Ces outils sont spécifiques au véhicule et peuvent varier selon équipement. Ne pas les utiliser pour d'autres usages.

! Le cric doit être utilisé uniquement pour remplacer un pneumatique endommagé.

Ne pas utiliser un autre cric que celui fourni avec le véhicule.

Si le véhicule n'est pas équipé de son cric d'origine, contacter le réseau PEUGEOT ou un atelier qualifié, afin de se procurer celui prévu par le constructeur.

Le cric est conforme à la réglementation européenne, telle que définie dans la Directive Machines 2006/42/CE.

Le cric ne nécessite aucun entretien.

Détail des outils

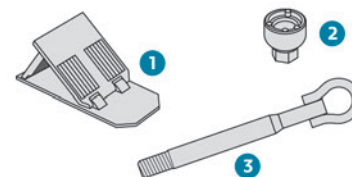

1. Cale pour immobiliser le véhicule (selon équipement)
2. Douille pour vis antivol (située dans la boîte à gants) (selon équipement)
Pour adapter la clé démonte-roue aux vis spéciales "antivol".
3. Anneau amovible de remorquage

Pour plus d'informations sur le **Remorquage du véhicule** et l'utilisation de l'anneau amovible, se reporter à la rubrique correspondante.

Avec kit de dépannage provisoire de pneumatique

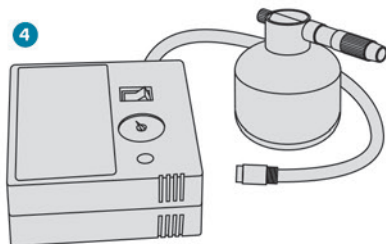

4. Compresseur 12 V avec cartouche de produit de colmatage et autocollant de limitation de vitesse
Pour réparer temporairement la roue et ajuster la pression du pneumatique.

Pour plus d'informations sur le **Kit de dépannage provisoire de pneumatique**, se reporter à la rubrique correspondante.

Avec roue de secours

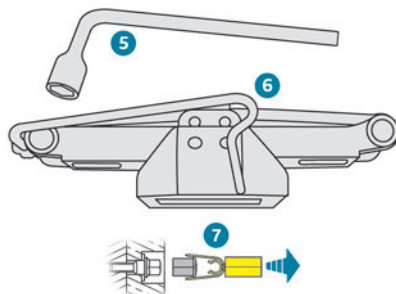

5. Clé démonte-roue
Pour déposer les vis de fixation de la roue.
6. Cric avec manivelle intégrée
Pour soulever le véhicule.
7. Démonte cache-vis de roue (selon équipement)
Pour déposer les enjoliveurs de tête de vis sur les roues aluminium.

Pour plus d'informations sur la **Roue de secours**, se reporter à la rubrique correspondante.

Kit de dépannage provisoire de pneumatique

- Flasher le QR Code en page 3 pour visualiser des vidéos explicatives.

Composé d'un compresseur et d'une cartouche de produit de colmatage, il permet d'effectuer une **réparation temporaire** du pneumatique pour se rendre dans le garage le plus proche. Il est prévu pour réparer la plupart des crevaisons se situant sur la bande de roulement.

- Le circuit électrique du véhicule permet le branchement du compresseur sur la prise 12 V pour la durée nécessaire à la réparation du pneumatique endommagé.

- Pour plus d'informations sur l'**Outillage de bord**, se reporter à la rubrique correspondante.

- La pression de gonflage des pneumatiques est indiquée sur cette étiquette.

Pour plus d'informations sur les **Éléments d'identification**, notamment cette étiquette, se reporter à la rubrique correspondante.

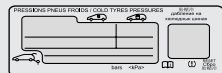

! En cas de modification de la pression d'un ou de plusieurs pneumatiques, il est nécessaire de réinitialiser le système de détection de sous-gonflage. Pour plus d'informations sur la **Détection de sous-gonflage**, se reporter à la rubrique correspondante.

Procédure de réparation

! Ne pas enlever tout corps étranger (exemples : clou, vis) ayant pénétré dans le pneumatique.

- ▶ Stationner sans gêner la circulation et serrer le frein de stationnement.
- ▶ Appliquer les consignes de sécurité (feux de détresse, triangle de signalisation, gilet de sécurité...) selon la législation en vigueur dans le pays de circulation.
- ▶ Couper le contact.
- ▶ Retirer le bouchon de la valve du pneumatique à réparer et le conserver dans un endroit propre.

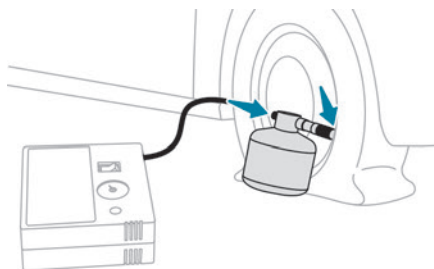

- ▶ Raccorder le tuyau du flacon de produit de colmatage à la valve du pneumatique à réparer et serrer fermement.
- ▶ Raccorder le tuyau du compresseur au flacon de produit de colmatage.
- ▶ Vérifier que l'interrupteur du compresseur est basculé sur la position "O".
- ▶ Dérouler complètement le fil électrique, rangé sous le compresseur.
- ▶ Connecter la prise électrique du compresseur à la prise 12 V du véhicule.



- ▶ Coller l'autocollant de limitation de vitesse.

! L'autocollant de limitation de vitesse doit être collé à l'intérieur du véhicule, dans l'environnement proche du conducteur, pour lui rappeler qu'une roue est en usage temporaire.

- ▶ Mettre le contact.

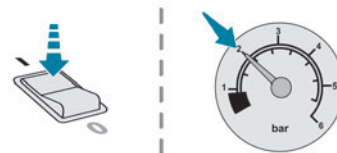

- ▶ Mettre en marche le compresseur en basculant l'interrupteur sur la position "I" jusqu'à ce que la pression du pneumatique atteigne 2 bars. Le produit de colmatage est injecté sous pression dans le pneumatique ; ne pas débrancher le tuyau de la valve pendant cette opération (risque d'éclaboussures).

! Si la pression de 2 bars n'est pas atteinte au bout d'environ 7 minutes, c'est que le pneumatique n'est pas réparable ; consulter le réseau PEUGEOT ou un atelier qualifié pour le dépannage du véhicule.

- ▶ Basculer l'interrupteur sur la position "O".
- ▶ Débrancher la prise électrique du compresseur de la prise 12 V du véhicule.
- ▶ Retirer le kit.
- ▶ Replacer le bouchon sur la valve.
- ▶ Retirer puis ranger le flacon de produit de colmatage.

! Le produit de colmatage est nocif en cas d'ingestion et irritant pour les yeux. Tenir ce produit hors de portée des enfants. La date limite d'utilisation du liquide est inscrite sur le flacon.

Après utilisation, ne pas jeter le flacon dans la nature, le rapporter dans le réseau PEUGEOT ou à un organisme chargé de sa récupération.

Ne pas oublier de se réapprovisionner avec un nouveau flacon disponible dans le réseau PEUGEOT ou dans un atelier qualifié.

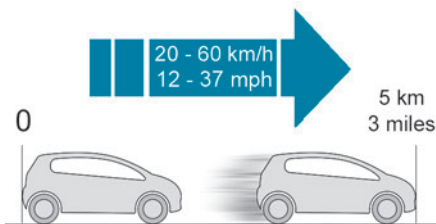

► Rouler immédiatement pendant environ 5 kilomètres, à vitesse réduite (entre 20 et 60 km/h), afin de colmater la crevaison.

► S'arrêter pour vérifier la réparation et **contrôler la pression** à l'aide du kit.

! Ne pas dépasser la vitesse de 80 km/h et ne pas rouler plus de 80 km avec un pneumatique réparé à l'aide de ce type de kit. Consulter impérativement le réseau PEUGEOT ou un atelier qualifié pour vérifier la réparation et changer le pneumatique.

Contrôle de pression / Gonflage occasionnel

Il est possible d'utiliser le compresseur, **sans injection de produit**, pour contrôler ou gonfler occasionnellement les pneumatiques.

- Retirer le bouchon de la valve du pneumatique, et le conserver dans un endroit propre.
- Dérouler le tuyau rangé sous le compresseur.
- Visser le tuyau sur la valve et serrer fermement.
- Vérifier que l'interrupteur du compresseur est basculé sur la position "O".
- Dérouler complètement le fil électrique, rangé sous le compresseur.
- Connecter la prise électrique du compresseur à la prise 12 V du véhicule.
- Mettre le contact.
- Mettre en marche le compresseur en basculant l'interrupteur sur la position "I" et ajuster la pression, conformément à l'étiquette de pression des pneumatiques du véhicule. Pour dégonfler : appuyer sur le bouton noir situé sur le tuyau du compresseur, au niveau du raccord de valve.

! Si la pression de 2 bars n'est pas atteinte au bout de 7 minutes, le pneumatique est endommagé ; consulter le réseau PEUGEOT ou un atelier qualifié pour le dépannage du véhicule.

- Une fois la pression atteinte, basculer l'interrupteur sur la position "O".
- Retirer le kit, puis le ranger.
- Replacer le bouchon sur la valve.

Roue de secours

i Flasher le QR Code en page 3 pour visualiser des vidéos explicatives.

i Pour plus d'informations sur l'**Outillage de bord**, se reporter à la rubrique correspondante.

i **Pression de la roue de secours**
La pression de gonflage de la roue de secours est indiquée sur l'étiquette pneumatiques, veiller à contrôler régulièrement sa pression. Pour plus d'informations sur les **Éléments d'identification**, notamment sur l'étiquette pneumatiques, se reporter à la rubrique correspondante.

Accès à la roue de secours

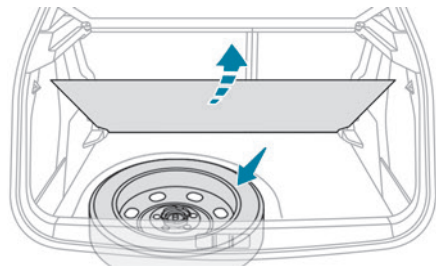

La roue de secours est installée sous le tapis de coffre.

Pour accéder à la roue de secours, se reporter au préalable à la rubrique concernant l'**Outillage de bord**.

i Selon version, la roue de secours est homogène en tôle, non homogène ou de type "galette".

Retrait de la roue de secours

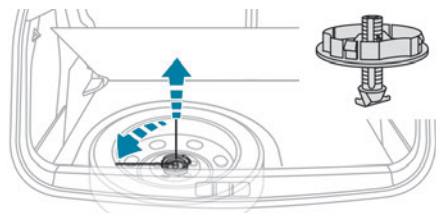

- ▶ Dévisser l'écrou central.
- ▶ Retirer le dispositif de fixation (écrou et vis).

- ▶ Relever la roue de secours vers soi par l'arrière.
- ▶ Retirer la roue du coffre.

Remise en place de la roue de secours

! La roue crevée ne peut pas être mise sous le plancher de coffre.

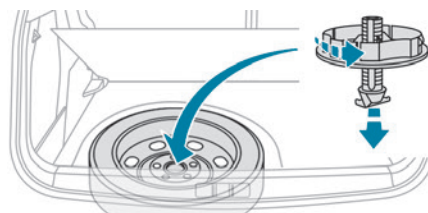

- ▶ Remettre en place la roue de secours dans son logement.
- ▶ Dévisser de quelques tours l'écrou sur la vis.
- ▶ Mettre en place le dispositif de fixation (écrou et vis) au centre de la roue.
- ▶ Serrer suffisamment l'écrou central pour bien maintenir la roue.
- ▶ Selon version, remettre en place la boîte à outils au centre de la roue et la clipper.

Démontage de la roue

! **Stationnement du véhicule**
Immobiliser le véhicule de façon à ne pas gêner la circulation. Le sol doit être horizontal, stable et non glissant.

Avec une boîte de vitesses manuelle, engager la première vitesse de façon à bloquer les roues, serrer le frein de stationnement, sauf si celui-ci est programmé en mode automatique et couper le contact. Avec une boîte de vitesses automatique, sélectionner le mode **P** de façon à bloquer les roues, serrer le frein de stationnement, sauf si celui-ci est programmé en mode automatique et couper le contact.

Vérifier l'allumage fixe des témoins de frein de stationnement au combiné.

S'assurer impérativement que les occupants sont sortis du véhicule et situés dans une zone garantissant leur sécurité.

Placer une cale, si nécessaire, sous la roue diagonalement opposée à celle à remplacer. Ne jamais s'engager sous un véhicule levé par un cric. Utiliser une chandelle.

i Roue avec enjoliveur Lors du démontage de la roue,

dégager au préalable l'enjoliveur à l'aide de la clé démonte-roue en tirant au niveau du passage de la valve.

Lors du remontage de la roue, remonter l'enjoliveur en commençant par placer son encoche en regard de la valve, et appuyer sur son pourtour avec la paume de la main.

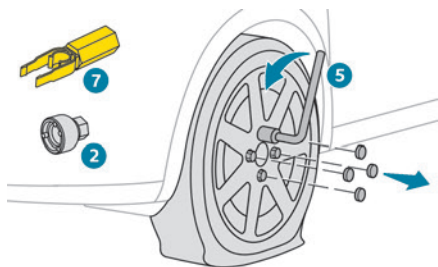

- ▶ Pour retirer le cache-vis de roue sur chacune des vis, utiliser l'outil **7** (roues aluminium).
- ▶ Monter la douille antivolt **2** sur la clé démonte-roue **5** pour débloquer la vis antivolt.
- ▶ Débloquer les autres vis uniquement avec la clé démonte-roue **5**.

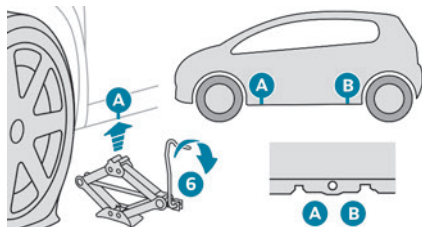

- ▶ Positionner la semelle du cric **6** au sol et s'assurer que celle-ci est à l'aplomb de l'emplacement avant **A** ou arrière **B** prévu sur le soubassement, le plus proche de la roue à changer.

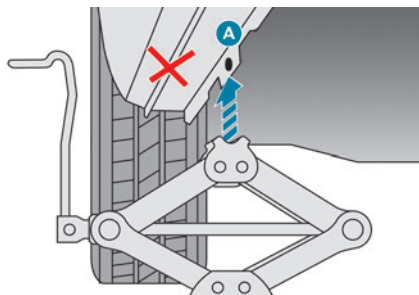

- ▶ Déployer le cric **6** jusqu'à ce que sa tête vienne en contact avec l'emplacement **A** ou **B** utilisé ; la zone d'appui **A** ou **B** du véhicule doit être bien insérée dans la partie centrale de la tête du cric.
- ▶ Lever le véhicule jusqu'à laisser un espace suffisant entre la roue et le sol, pour mettre facilement ensuite la roue de secours (non crevée).

! Veiller à ce que le cric soit bien stable. Si le sol est glissant ou de s'affaisser - Risque de dérapage !

Veiller à positionner le cric uniquement aux emplacements **A** ou **B** sous le véhicule, en s'assurant que la tête du cric est bien centrée sous la zone d'appui du véhicule. Sinon, le véhicule risque d'être endommagé et/ou le cric de s'affaisser - Risque de blessure !

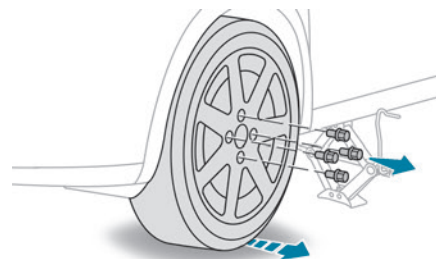

- ▶ Retirer les vis et les conserver dans un endroit propre.
- ▶ Dégager la roue.

Montage de la roue

i Fixation de la roue de secours tôle ou de type "galette"

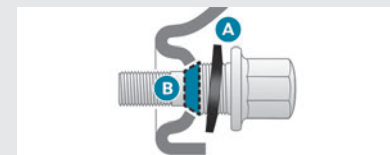

Dans le cas des roues aluminium, les rondelles **A** ne viennent pas en contact avec la roue de secours tôle ou de type "galette". Le maintien de la roue se fait par l'appui conique **B** de chaque vis.

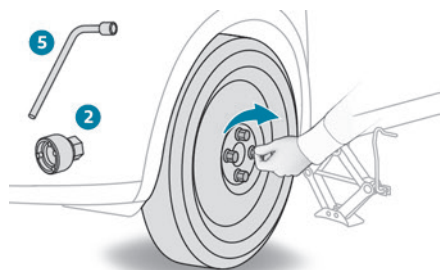

- ▶ Mettre en place la roue sur le moyeu.
- ▶ Visser les vis à la main jusqu'en butée.
- ▶ Effectuer un pré-serrage de la vis antivol avec la clé démonte-roue 5 équipée de la douille antivol 2.
- ▶ Effectuer un pré-serrage des autres vis uniquement avec la clé démonte-roue 5.

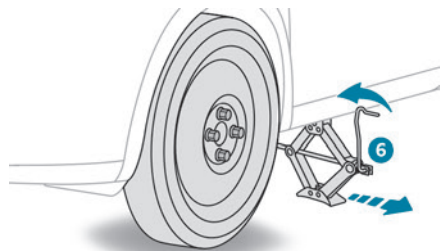

- ▶ Redescendre le véhicule à fond.
- ▶ Replier le cric 6 et le dégager.

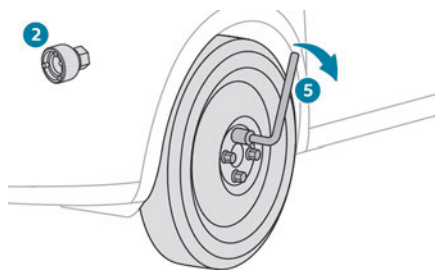

- ▶ Bloquer la vis antivol avec la clé démonte-roue 5 équipée de la douille antivol 2.
- ▶ Bloquer les autres vis uniquement avec la clé démonte-roue 5.
- ▶ Remonter le cache-vis de roue sur chacune des vis (selon équipement).
- ▶ Ranger l'outillage.

Après un changement de roue

! Avec une roue de secours non homogène ou de type "galette"



Désactiver certaines fonctions d'aides à la conduite (Active Safety Brake, Régulateur de vitesse adaptatif...).

Ne pas dépasser la vitesse maximale autorisée de 80 km/h et la distance maximale de 80 km.

Il est interdit de rouler avec plus d'une roue de secours de ce type.
L'enjoliveur de la roue remplacée ne doit pas être remonté.

! Se rendre dans le réseau PEUGEOT ou dans un atelier qualifié.

Faire contrôler le serrage des vis et la pression de la roue de secours.
Faire examiner la roue crevée. Après diagnostic, le technicien conseille la réparation ou le remplacement du pneumatique.

Changement d'une lampe

i Dans certaines conditions climatiques (température basse, humidité), la présence de buée sur la surface interne de la glace des projecteurs avant et des feux arrière est normale ; celle-ci disparaît quelques minutes après l'allumage des feux.

! Ne jamais regarder de près le faisceau lumineux des lampes à technologie LED - Risque de lésions oculaires graves !



! Les projecteurs sont équipés de glaces en polycarbonate, revêtues d'un vernis protecteur :

– **Ne pas les nettoyer avec un chiffon sec ou abrasif, ni avec un produit détergent ou solvant.**

– Utiliser une éponge et de l'eau savonneuse ou un produit avec pH neutre.

– En utilisant le lavage haute-pression sur des salissures persistantes, ne pas diriger de manière prolongée la lance sur les projecteurs, les feux et leur contour pour éviter de détériorer leur vernis et leur joint d'étanchéité.

! Le changement d'une lampe doit se faire impérativement contact coupé et projecteur / feu éteint depuis plusieurs minutes - Risque de brûlure grave !

Ne pas toucher directement la lampe avec les doigts : utiliser des chiffons non pelucheux. Il est impératif de n'utiliser que des lampes de type anti-ultraviolet (UV) afin de ne pas détériorer le projecteur.

Toujours remplacer une lampe défectueuse par une lampe neuve ayant les mêmes références et caractéristiques. Pour éviter un déséquilibre de l'éclairage, remplacer les lampes par paire.

i Remontage des feux
Effectuer les opérations dans l'ordre inverse du démontage.

Projecteurs et feux à diodes électroluminescentes (LED)

Selon version, les types de projecteurs / feux concernés sont :

- Projecteurs à technologie LED.
- Projecteurs à technologie Full LED.
- Projecteurs antibrouillard.
- Feux diurnes déportés.
- Répétiteurs latéraux de clignotant.
- Spots latéraux.
- Feux arrière 3D.
- Troisième feu de stop.
- Feux de plaque minéralogique.

! **Remplacement de ce type de lampes**
Faire appel au réseau PEUGEOT ou à un atelier qualifié.

Ne pas toucher aux projecteurs à technologie LED ou Full LED - Risque d'électrocution !

Feux avant

Modèle avec projecteurs à technologie Full LED

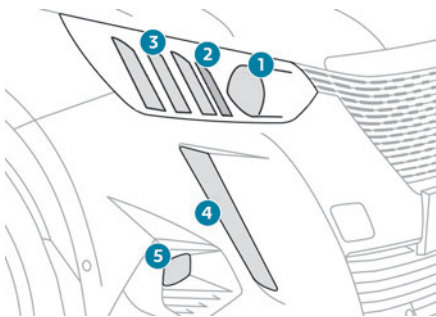

1. Feux de croisement / Feux de route
2. Indicateurs de direction
3. Feux de position
4. Feux diurnes / Feux de position
5. Projecteurs antibrouillard

Modèle avec projecteurs à technologie LED

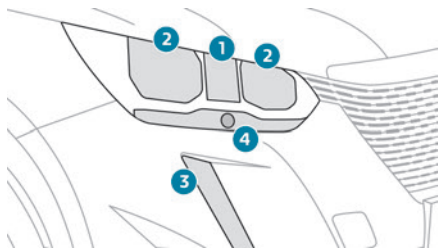

1. Feux de route (LED)
2. Feux de croisement (LED)
3. Feux diurnes / Feux de position (LED)
4. Indicateurs de direction (PY21W ambre)

Modèle avec projecteurs à halogènes

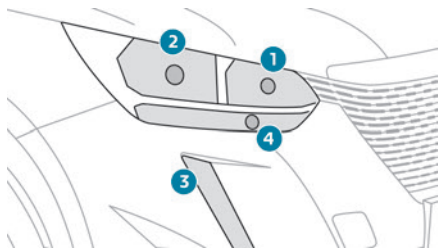

1. Feux de route (H9)
2. Feux de croisement (H18)
3. Feux diurnes / Feux de position (LED)
4. Indicateurs de direction (PY21W ambre)

! Ouverture du capot / Accès aux lampes

Moteur chaud, intervenir avec précaution - Risque de brûlure !
Prendre garde aux objets ou aux vêtements qui pourraient se prendre dans l'hélice du moto-ventilateur - Risque d'étranglement !

i Ampoules à halogènes (Hx)

Afin de garantir une bonne qualité d'éclairage, vérifier que l'ampoule est correctement positionnée dans son logement.

Feux de route / Feux de croisement

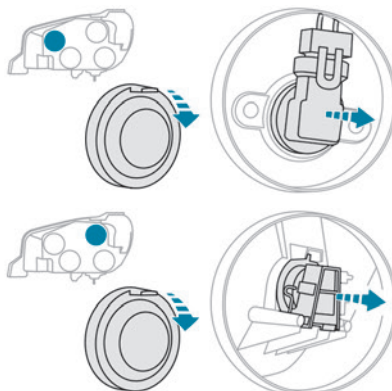

- ▶ Retirer le couvercle de protection en tirant la languette.

- ▶ Tirer le porte-lampe vers l'arrière pour l'extraire.
 - ▶ Tirer la lampe pour l'extraire.
 - ▶ Remplacer la lampe.
- Au remontage du porte-lampe dans son logement, appuyer jusqu'à entendre un "clac" de verrouillage.

Indicateurs de direction

i Un clignotement plus rapide du témoin d'indicateur de direction (droit ou gauche) indique la défaillance d'une des lampes du côté correspondant.

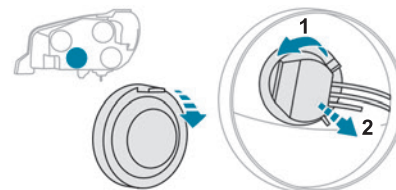

- ▶ Retirer le couvercle de protection en tirant la languette.
- ▶ Tourner le support de lampe dans le sens inverse des aiguilles d'une montre.
- ▶ Tirer l'ensemble lampe et porte-lampe vers l'arrière.
- ▶ Remplacer la lampe.

i Les lampes de couleur ambre doivent être remplacées par des lampes de caractéristiques et de couleur identiques.

Feux arrière

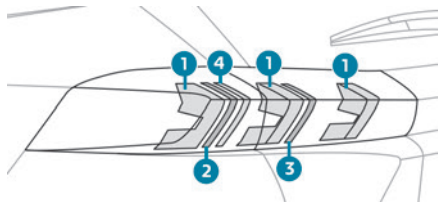

1. Feux de position / Feux diurnes (LED)
2. Feux de stop (LED)
3. Feux de recul (LED)
4. Indicateurs de direction (LED)

Feux antibrouillard (P21W)

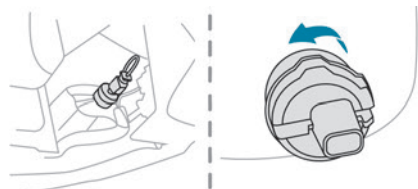

Ces lampes se changent depuis l'extérieur du pare-chocs arrière.

- ▶ Passer la main sous le pare-chocs.
- ▶ Débrancher le connecteur.
- ▶ Tourner d'un quart de tour le porte-lampe et le retirer.
- ▶ Tourner d'un quart de tour la lampe et la remplacer.

! Pour changer la lampe dans les minutes qui suivent la coupure du contact, faire attention de ne pas toucher le pot d'échappement - Risque de brûlures !

Fusibles

! **Remplacement d'un fusible**
Toute intervention doit être effectuée exclusivement par le réseau PEUGEOT ou par un atelier qualifié.
Le remplacement d'un fusible par une tierce personne peut entraîner un dysfonctionnement grave sur le véhicule.

i **Installation d'accessoires électriques**
Le circuit électrique du véhicule est conçu pour fonctionner avec les équipements de série ou optionnels.
Avant d'installer d'autres équipements ou accessoires électriques sur le véhicule, consulter le réseau PEUGEOT ou un atelier qualifié.

! PEUGEOT décline toute responsabilité pour les frais occasionnés par la remise en état du véhicule ou les dysfonctionnements résultant de l'installation d'accessoires auxiliaires non fournis, non recommandés par PEUGEOT et non installés selon ses prescriptions, en particulier lorsque

la consommation de l'ensemble des appareils supplémentaires branchés dépasse 10 milliampères.

Batterie 12 V / Batterie d'accessoires

Mode opératoire pour démarrer le moteur à partir d'une autre batterie ou pour recharger la batterie déchargée.

Batteries de démarrage au plomb

☘ Les batteries contiennent des substances nocives (acide sulfurique, plomb). Elles doivent être éliminées selon les prescriptions légales et ne doivent en aucun cas être jetées avec les ordures ménagères. Déposer les piles et les batteries usées dans un point de collecte spécial.

! Avant de manipuler la batterie, se protéger les yeux et le visage.
Toute opération sur la batterie doit être effectuée dans un milieu aéré et loin de flammes libres ou de sources d'étincelles, afin d'éviter tout risque d'explosion et d'incendie.
Se laver les mains en fin d'opération.

Motorisation électrique

I En cas de batterie d'accessoires déchargée

La mise en route du moteur n'est plus assurée et la charge de la batterie de traction ne peut plus être effectuée.

! Avant toute intervention sur la batterie d'accessoires

Sélectionner le mode **P**, couper le contact, vérifier que le combiné est éteint et que le véhicule n'est pas branché.

! Dépannage d'un autre véhicule

Ne pas utiliser la batterie d'accessoires pour dépanner ou recharger la batterie d'un autre véhicule.

Accès à la batterie

La batterie est située sous le capot moteur.

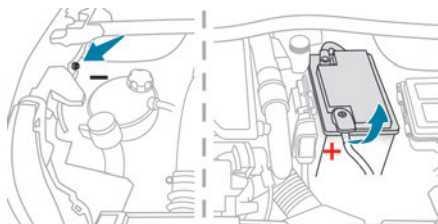

Pour accéder à la borne (+) :

► Déverrouiller le capot en actionnant la commande intérieure, puis la commande extérieure.

► Soulever le capot.

(+) Borne positive.

Elle comporte une cosse à verrouillage rapide.

(-) Borne négative.

La borne négative de la batterie n'étant pas accessible, un point de masse déporté est implanté à l'opposé de la batterie.

Démarrer à partir d'une autre batterie

Lorsque la batterie du véhicule est déchargée, le moteur peut être démarré à l'aide d'une batterie de secours (externe ou d'un autre véhicule) et de câbles de secours ou bien à l'aide d'un booster de batterie.

! Ne jamais démarrer le moteur en branchant un chargeur de batterie.

Ne jamais utiliser un booster de batterie 24 V ou supérieur.

Vérifier au préalable que la batterie de secours a une tension nominale de 12 V et une capacité au minimum égale à celle de la batterie déchargée.

Les deux véhicules ne doivent pas se toucher.

Éteindre tous les consommateurs électriques des deux véhicules (autoradio, essuie-vitres, feux...).

Veiller à ce que les câbles de secours ne passent pas à proximité des parties mobiles du moteur (ventilateur, courroie...).
Ne pas débrancher la borne (+) quand le moteur tourne.

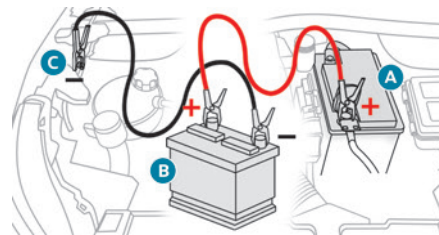

► Soulever le cache plastique de la borne (+), si le véhicule en est équipé.

► Connecter le câble rouge à la borne (+) de la batterie en panne **A** (au niveau de la partie métallique coudée), puis à la borne (+) de la batterie de secours **B** ou du booster.

► Connecter une extrémité du câble vert ou noir à la borne (-) de la batterie de secours **B** ou du booster (ou au point de masse du véhicule dépanneur).

► Connecter l'autre extrémité du câble vert ou noir au point de masse **C**.

► Démarrer le moteur du véhicule dépanneur et le laisser tourner pendant quelques minutes.

► Actionner le démarreur du véhicule en panne et laisser tourner le moteur.

Si le moteur ne démarre pas immédiatement, couper le contact et attendre quelques instants avant d'effectuer une nouvelle tentative.

▶ Attendre le retour au ralenti.

▶ Débrancher les câbles de secours **dans l'ordre inverse**.

▶ Remettre en place le cache plastique de la borne (+), si le véhicule en est équipé.

▶ Laisser tourner le moteur, à l'arrêt, au minimum 30 minutes afin de permettre à la batterie d'atteindre un niveau de charge suffisant.

! Rouler immédiatement sans avoir atteint un niveau de charge suffisant peut altérer certaines fonctionnalités du véhicule.

! Boîte de vitesses automatique

Ne jamais chercher à démarrer le moteur en poussant le véhicule.

Recharger la batterie avec un chargeur de batterie

Afin d'assurer une longévité optimale à la batterie, il est indispensable de maintenir sa charge à un niveau suffisant.

Dans certains cas, il peut être nécessaire de charger la batterie :

- Utilisation du véhicule essentiellement pour des trajets courts.
- En prévision d'une immobilisation prolongée de plusieurs semaines.

Consulter le réseau PEUGEOT ou un atelier qualifié.

! Pour recharger soi-même la batterie du véhicule, utiliser uniquement un chargeur compatible avec les batteries au plomb, d'une tension nominale de 12 V.

! Respecter les instructions d'utilisation fournies par le fabricant du chargeur. Ne jamais inverser les polarités.

i Il n'est pas nécessaire de débrancher la batterie.

- ▶ Couper le contact.
- ▶ Éteindre tous les consommateurs électriques (autoradio, feux, essuie-vitres...).

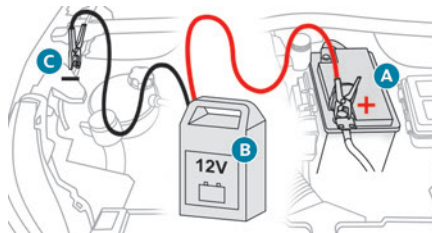

- ▶ Éteindre le chargeur **B** avant de connecter les câbles avec la batterie, afin d'éviter toute étincelle dangereuse.
- ▶ Vérifier le bon état des câbles du chargeur.
- ▶ Si le véhicule en est équipé, soulever le cache plastique de la borne (+).

▶ Connecter les câbles du chargeur **B** comme suit :

- le câble rouge positif (+) à la borne (+) de la batterie **A**,
- le câble noir négatif (-) au point de masse **C** du véhicule.

▶ À la fin de l'opération de charge, éteindre le chargeur **B** avant de déconnecter les câbles de la batterie **A**.

! En présence de cette étiquette, utiliser uniquement un chargeur 12 V, au risque de provoquer la dégradation irréversible des équipements électriques.

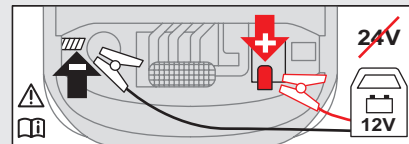

! Ne jamais essayer de recharger une batterie gelée - Risque d'explosion !

Si la batterie a gelé, la faire contrôler par le réseau PEUGEOT ou par un atelier qualifié qui vérifiera que les composants internes n'ont pas été endommagés et que le conteneur ne s'est pas fissuré, ce qui impliquerait un risque de fuite d'acide toxique et corrosif.

Débranchement de la batterie

Afin de maintenir un niveau de charge suffisant pour permettre le démarrage du moteur, il est recommandé de débrancher la batterie en cas d'immobilisation de très longue durée.

Avant de procéder au débranchement de la batterie :

- ▶ Fermer tous les ouvrants (portes, coffre, vitres, toit).
- ▶ Éteindre tous les consommateurs électriques (autoradio, essuie-vitres, feux...).
- ▶ Couper le contact et respecter un délai d'attente de 4 minutes.

Après avoir accédé à la batterie, il suffit de débrancher la borne (+).

Cosse à verrouillage rapide

Débranchement de la borne (+)

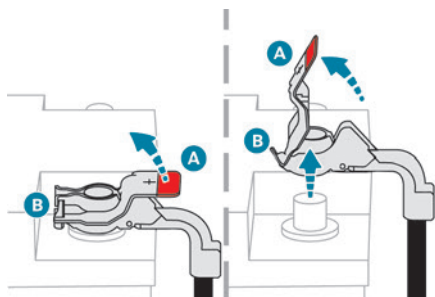

- ▶ Selon équipement, soulever le cache plastique de la borne (+).
- ▶ Relever la palette **A** au maximum pour déverrouiller le collier **B**.
- ▶ Enlever le collier **B** en le soulevant.

Rebranchement de la borne (+)

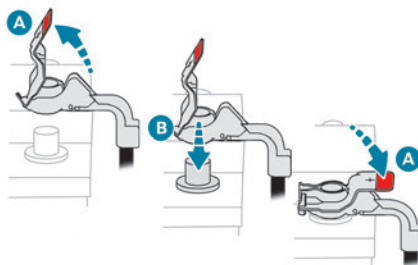

- ▶ Relever la palette **A** au maximum.
- ▶ Replacer le collier **B** ouvert sur la borne (+).
- ▶ Appuyer sur le collier **B** jusqu'en butée.
- ▶ Abaisser la palette **A** pour verrouiller le collier **B**.
- ▶ Selon équipement, abaisser le cache plastique de la borne (+).

! Ne pas forcer en appuyant sur la palette car si le collier est mal positionné, le verrouillage est alors impossible. Recommencer la procédure.

Après rebranchement

Après rebranchement de la batterie, mettre le contact et attendre 1 minute avant de démarrer, afin de permettre l'initialisation des systèmes électroniques.

Toutefois, si après cette manipulation de légères perturbations subsistent, consulter le réseau PEUGEOT ou un atelier qualifié.

En se reportant à la rubrique correspondante, réinitialiser certains équipements :

- Clé à télécommande ou clé électronique (selon version).
- Toit ouvrant.
- Lève-vitres électriques.
- Date et heure.
- Stations de radio mémorisées.

i Lors du trajet suivant le premier démarrage du moteur, le Stop & Start pourrait ne pas être opérationnel. Dans ce cas, la fonction ne sera de nouveau disponible qu'après une immobilisation continue du véhicule, dont la durée dépendra de la température ambiante et de l'état de charge de la batterie (jusqu'à environ 8 heures).

Remorquage du véhicule

i **Consignes générales**
Respecter la législation en vigueur dans le pays de circulation.

Vérifier que le poids du véhicule tracteur est supérieur à celui du véhicule remorqué.

Le conducteur doit rester au volant du véhicule remorqué et être muni d'un permis de conduire valide.

Lors d'un remorquage avec les quatre roues au sol, toujours utiliser une barre de remorquage homologuée ; les cordes et les sangles sont interdites.

Le véhicule remorqueur doit démarrer progressivement.

Lors d'un remorquage moteur arrêté, il n'y a plus d'assistance de freinage et de direction.

! Appel impératif à un professionnel du remorquage :

- En panne sur autoroute ou sur voie rapide.
- Impossibilité de mettre la boîte de vitesses au point mort, de débloquer la direction, de desserrer le frein de stationnement.
- Impossibilité de remorquer un véhicule avec boîte de vitesses automatique moteur tournant.
- Remorquage avec deux roues au sol seulement.
- Véhicule à quatre roues motrices.
- Absence de barre de remorquage homologuée.

! Avant de le remorquer, il est impératif de mettre le véhicule en roue libre.

Pour plus d'informations sur la **Mise en roue libre du véhicule**, se reporter à la rubrique correspondante.

i Motorisation électrique

Un véhicule électrique ne peut en aucun cas être utilisé pour le remorquage d'un autre véhicule.

Cependant, il peut être utilisé par exemple dans le cas de sortie d'ornière.

Type de véhicule (moteur / boîte)	Contraintes de remorquage			
	Roues avant au sol	Roues arrière au sol	Plateau	4 roues au sol avec barre de traction
Thermique / Manuelle	✓	✓	✓	✓
Thermique / Automatique	✗	✓	✓	✗
Électrique	✗	✓	✓	✗

i En cas de panne de batterie ou du frein de stationnement électrique, il est impératif de faire appel à un professionnel utilisant le remorquage avec plateau (hors boîte de vitesses manuelle).

Accès à l'outillage

Pour plus d'informations sur l'accès à l'**Outillage de bord**, se reporter à la rubrique correspondante.

Remorquage de son véhicule

Pour accéder au pas de vis avant :

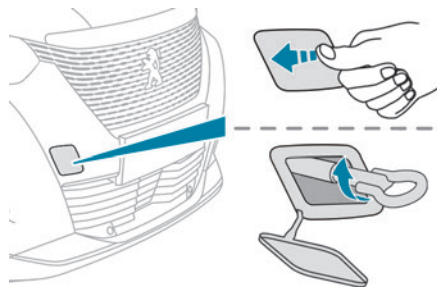

- ▶ Déclipper le cache en appuyant sur sa partie gauche.
- ▶ Dégager le cache vers la droite puis vers le bas.

Pour être remorqué :

- ▶ Visser l'anneau de remorquage jusqu'en butée.
- ▶ Installer la barre de remorquage.
- ▶ Mettre la boîte de vitesses au point mort.

! Le non-respect de cette consigne peut conduire à la détérioration de certains organes (freinage, transmission...) et à

l'absence d'assistance de freinage au redémarrage du moteur.

! **Boîte de vitesses automatique**
Ne jamais remorquer le véhicule roues motrices au sol avec le moteur arrêté.

- ▶ Débloquer la direction et desserrer le frein de stationnement.
- ▶ Allumer le signal de détresse sur les deux véhicules selon la législation en vigueur dans le pays de circulation.
- ▶ Démarrer doucement et rouler lentement sur une courte distance.

Remorquage d'un autre véhicule

Pour accéder au pas de vis arrière :

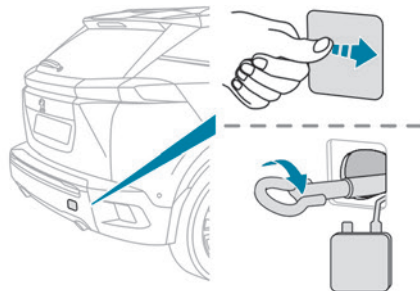

- ▶ Déclipper le cache en appuyant sur sa partie droite.
- ▶ Dégager le cache vers le bas.

Pour remorquer :

- ▶ Visser l'anneau de remorquage jusqu'en butée.
- ▶ Installer la barre de remorquage.
- ▶ Allumer les feux de détresse sur les deux véhicules.
- ▶ Démarrer doucement et rouler lentement sur une courte distance.

Caractéristiques des moteurs et charges remorquables

Moteurs

Les caractéristiques du moteur sont détaillées sur le certificat d'immatriculation du véhicule, ainsi que dans la documentation commerciale. Seules les valeurs disponibles au moment de la publication sont présentées dans les tableaux. Pour obtenir des valeurs manquantes, consulter le réseau PEUGEOT ou un atelier qualifié.

i La puissance maxi correspond à la valeur homologuée au banc moteur, selon les conditions définies par la réglementation européenne (Directive 1999/99/CE).

Pour plus d'informations, s'adresser au réseau PEUGEOT ou à un atelier qualifié.

Masses et charges remorquables

Les valeurs de masses et de charges remorquables liées au véhicule sont mentionnées sur le certificat d'immatriculation, ainsi que dans la documentation commerciale. Ces valeurs sont également présentes sur la plaque ou l'étiquette constructeur.

Pour plus d'informations, s'adresser au réseau PEUGEOT ou à un atelier qualifié.

Les valeurs de MTRA (Masse Totale Autorisée) et de charges remorquables indiquées sont valables pour une altitude maximale de 1 000 mètres. La valeur de charge remorquable doit être réduite de 10 % par tranche de 1 000 mètres supplémentaires.

Le poids maximal autorisé sur flèche correspond au poids admis sur la rotule d'attelage.

! Des températures extérieures élevées peuvent entraîner des baisses de performance du véhicule pour protéger le moteur. Lorsque la température extérieure est supérieure à 37 °C, limiter la masse remorquée.

! Le remorquage avec un véhicule tracteur même peu chargé peut dégrader sa tenue de route. Tracter une remorque augmente la distance de freinage. Dans le cas d'un véhicule tracteur, ne jamais dépasser la vitesse de 100 km/h (respecter la législation locale en vigueur).

Motorisations et charges remorquables - Essence

Moteurs	1,2 PureTech 100	1,2 PureTech 100 S&S	1,2 PureTech 130	1,2 PureTech 130 S&S	
Boîtes de vitesses	BVM6 (Manuelle 6 rapports)	BVM6 (Manuelle 6 rapports)	EAT6 (Auto. 6 rapports)	BVM6 (Manuelle 6 rapports)	EAT8 (Auto. 8 rapports)
Codes	EB2ADTMD MB6	EB2ADTD MB6 STT	EB2ADTSM AT6III	EB2ADTS MB6 STT	EB2ADTS ATN8 STT
Types variantes versions : UR...	HNB	HNK	HNL	HNS	HNS
Cylindrée (cm ³)	1 199	1 199	1 199	1 199	1 199
Puissance maxi : norme CEE (kW)	74	75	96	96	96
Carburant	Sans plomb (RON 91 minimum)	Sans plomb (RON 95 minimum)	Sans plomb (RON 91 minimum)	Sans plomb (RON 95 minimum)	Sans plomb (RON 95 minimum)
Remorque freinée (dans la limite du MTRA) (kg) en pente 10 ou 12 %	500	1 200	500	1 200	1 200
Remorque non freinée (kg)	500	630	500	633	640
Poids maximal autorisé sur flèche (kg)	61	61	61	61	61

Moteurs	1,2 PureTech 155	1,2 PureTech 155 S&S	1,5 VTi 115
Boîtes de vitesses	EAT8 (Auto. 8 rapports)	EAT8 (Auto. 8 rapports)	EAT6 (Auto. 6 rapports)
Codes	EB2ADTXM ATN8	EB2ADTX ATN8 STT	EC5F AT6III
Types variantes versions :	HNJ	HNN	NFJ
Cylindrée (cm ³)	1 199	1 199	1 498
Puissance maxi : norme CEE (kW)	115	115	84
Carburant	Sans plomb (RON 95 minimum)	Sans plomb (RON 95 minimum)	Sans plomb (RON 91 minimum)
Remorque freinée (dans la limite du MTRA) (kg) en pente 10 ou 12 %	500	1 200	500
Remorque non freinée (kg)	500	640	500
Poids maximal autorisé sur flèche (kg)	61	61	61

Motorisations et charges remorquables - Diesel

Moteurs	1,5 BlueHDi 110 S&S	1,5 BlueHDi 130 S&S
Boîtes de vitesses	BVM6 (Manuelle 6 rapports)	EAT8 (Auto. 8 rapports)
Codes	DV5RCE MB6 STT	DV5RC ATN8 STT
Types variantes versions :	YHS	YHZ
Cylindrée (cm ³)	1 499	1 499
Puissance maxi : norme CEE (kW)	81	96
Carburant	Gazole (EN 590)	Gazole (EN 590)
Remorque freinée (dans la limite du MTRA) (kg) en pente 10 ou 12 %	1 200	1 200
Remorque non freinée (kg)	640	670
Poids maximal autorisé sur flèche (kg)	61	61

Motorisation électrique

Types variantes versions :	ZKXZ
Remorque freinée (dans la limite du MTRA) (kg) en pente 10 ou 12 %	0
Remorque non freinée (kg)	0
Poids maximal autorisé sur flèche (kg)	0
Moteur électrique	
Technologie	Synchrone à aimants permanents
Puissance maxi. : norme CE (kW) / (ch)	100 / 136
Batterie de traction	
Technologie	Lithium-Ion
Capacité installée (kWh)	50
Charge domestique	
Tension alternative (AC) Intensité (A)	230 (monophasé) 8 ou 16
Charge accélérée	
Tension alternative (AC) Intensité (A)	230 (monophasé ou triphasé) 16 ou 32
Charge super rapide	
Tension continue (DC)	400

Dimensions (en mm)

Ces dimensions ont été mesurées sur un véhicule non chargé.

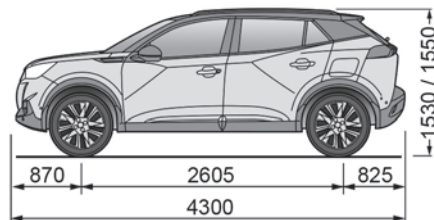
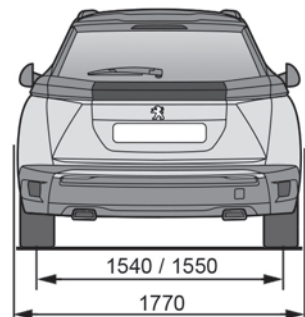
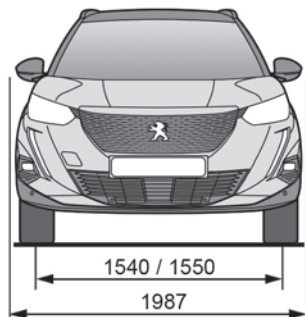

Éléments d'identification

Différents dispositifs de marquage visibles pour l'identification et la recherche du véhicule.

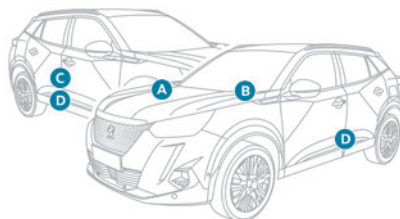

A. Numéro d'identification véhicule (V.I.N.), sous le capot moteur.

Gravé sur le châssis.

B. Numéro d'identification véhicule (V.I.N.), sur la planche de bord.

Inscrit sur une étiquette collée et visible à travers le pare-brise.

C. Étiquette constructeur.

Collée au niveau de la porte côté droit.

Répertorie les informations suivantes :

- Nom du constructeur.
- Numéro de réception communautaire.
- Numéro d'identification véhicule (V.I.N.).
- Masse maximale techniquement admissible en charge (MTAC).
- Masse totale roulante autorisée (MTRA).
- Masse maximale sur l'essieu avant.
- Masse maximale sur l'essieu arrière.

D. Étiquette pneumatiques / peinture.

Collée au niveau de la porte côté conducteur. Répertorie les informations suivantes sur les pneumatiques :

- Pressions de gonflage à vide et en charge.
 - Références, constituées des dimensions, du type, ainsi que des indices de charge et de vitesse.
 - Pression de gonflage de la roue de secours.
- Indique également la référence de la couleur de la peinture.

i Le véhicule peut être équipé d'origine de pneumatiques à indices de charge et de vitesse supérieurs à ce qui est indiqué sur l'étiquette, sans impact sur les pressions de gonflage (données à froid). En cas de changement du type de pneumatiques, consulter le réseau PEUGEOT pour connaître les montes de pneumatiques homologuées pour le véhicule.

PEUGEOT Connect Radio



Autoradio multimédia - Applications - Téléphone Bluetooth®

i Les fonctions et les réglages décrits varient selon la version et la configuration du véhicule, ainsi que le pays de commercialisation.

! Pour des raisons de sécurité et parce qu'elles nécessitent une attention soutenue de la part du conducteur, les opérations suivantes doivent être réalisées **véhicule à l'arrêt** et contact mis :

- Le jumelage du smartphone au système en Bluetooth.
- L'utilisation du smartphone.

- Les connexions aux applications CarPlay® ou Android Auto (certaines applications interrompent leur affichage à la reprise du roulage).
- Les réglages et paramétrages du système.

i Le système est protégé de manière à fonctionner uniquement sur le véhicule. L'affichage du message **Mode économie d'énergie** signale la mise en veille imminente.

i Les codes sources OSS (Open Source Software) du système sont accessibles aux adresses suivantes.
<https://www.groupe-psa.com/fr/oss/>
<https://www.groupe-psa.com/en/oss/>

Premiers pas



Moteur tournant, un appui permet de couper le son.

Contact coupé, un appui met le système en marche.

Augmenter ou diminuer le volume à l'aide de la molette ou des touches "plus" ou "moins" (selon équipement).

Utiliser les touches disposées de chaque côté ou en dessous de l'écran tactile pour accéder aux menus, puis appuyer sur les boutons matérialisés de l'écran tactile.

Selon modèle, utiliser les touches "Source" ou "Menu" disposées à gauche de l'écran tactile

pour accéder aux carrousels des menus, puis appuyer sur les boutons matérialisés de l'écran tactile.

Il est à tout moment possible d'afficher le carrousel des menus, par un appui court sur l'écran, avec trois doigts.

Toutes les zones tactiles de l'écran sont de couleur blanche.

Pour les pages avec plusieurs onglets en bas de l'écran, il est possible de changer de pages, soit en appuyant sur l'onglet correspondant à la page souhaitée, soit à l'aide d'un doigt, faire glisser les pages vers la gauche ou vers la droite.

Appuyer dans la zone grisée pour remonter d'un niveau ou pour valider.

Appuyer sur la flèche retour pour remonter d'un niveau ou pour valider.



L'écran est de type "capacitif".

Pour entretenir l'écran, il est recommandé d'utiliser un chiffon doux non abrasif (chiffon à lunettes) sans produit additionnel.

Ne pas utiliser d'objets pointus sur l'écran.

Ne pas toucher l'écran avec les mains mouillées.

Certaines informations sont affichées en permanence dans le bandeau supérieur de l'écran tactile :

- Rappel des informations de climatisation (selon version), et accès direct au menu correspondant.

- Rappel des informations des menus Radio Média et Téléphone.
- Rappel des informations de confidentialité.
- Accès aux Réglages de l'écran tactile et du combiné numérique.

Sélection de la source sonore (selon équipement) :

- Radios FM / DAB / AM (selon équipement).
- Téléphone connecté en Bluetooth et en diffusion multimédia Bluetooth (streaming).
- Clé USB.
- Lecteur média connecté par la prise auxiliaire (selon équipement).

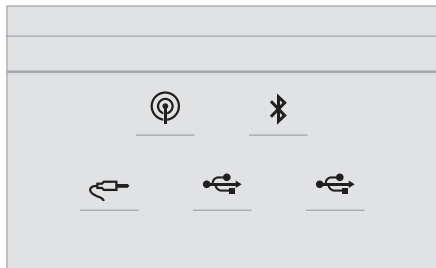

i Par l'intermédiaire du menu "Réglages", il est possible de créer un profil relatif à une personne seule ou à un groupe de personnes ayant des points communs, avec la possibilité de paramétrer une multitude de réglages (mémoires radio, réglages audio, ambiances...). La prise en compte des réglages se fait automatiquement.

i En cas de très forte chaleur, le volume sonore peut être limité afin de préserver le système. Il peut se mettre en veille (extinction complète de l'écran et du son) pendant une durée minimale de 5 minutes. Le retour à la situation initiale s'effectue lorsque la température de l'habitacle a baissé.

Commandes au volant

Commandes au volant - Type 1



Radio :
Sélection station mémorisée inférieure / supérieure.
Sélection élément précédent / suivant d'un menu ou d'une liste.

Média :
Sélection du morceau précédent / suivant.
Sélection élément précédent / suivant d'un menu ou d'une liste.



Radio :
Appui court : affichage de la liste des stations.
Appui long : mise à jour de la liste.
Média :
Appui court : affichage de la liste des répertoires.

Appui long : affichage des types de tri disponibles.



Changement de source sonore (Radio ; USB ; AUX si équipement branché ; CD ; Streaming).



Validation d'une sélection.



Augmentation du volume sonore.



Diminution du volume sonore.



Couper le son / Rétablir le son par appui simultané sur les touches augmentation et diminution du volume sonore.

Commandes au volant - Type 2



Commandes vocales :
Cette commande se situe sur le volant ou à l'extrémité de la commande d'éclairage (selon équipement).
Appui court, commandes vocales du smartphone via le système.



Augmentation du volume sonore.



Diminution du volume sonore.
Couper le son par un appui simultané sur les touches augmentation et diminution du volume sonore (selon équipement).

Rétablir le son par un appui sur une des deux touches du volume sonore.

SRC **Média** (appui court) : changer de source multimédia.

Téléphone (appui court) : décrocher le téléphone.

Appel en cours (appui court) : accéder au menu téléphone.

Téléphone (appui long) : refuser un appel entrant, raccrocher un appel en cours ; hors appel en cours, accéder au menu téléphone.

Radio (rotation) : recherche automatique de la station précédente / suivante.

Média (rotation) : page précédente / suivante, déplacement dans les listes.

Appui court : validation d'une sélection ; hors sélection, accéder aux mémoires.

LIST **Radio** : afficher la liste des stations.
Média : afficher la liste des pistes.

Radio (pression continue) : mettre à jour la liste des stations captées.

Menus

Applications

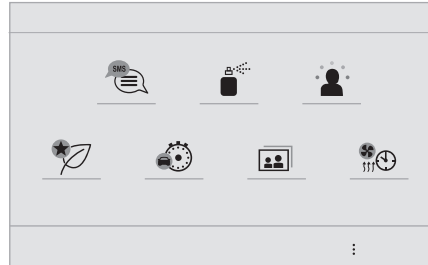

 Accéder à des équipements paramétrables.

Radio Media

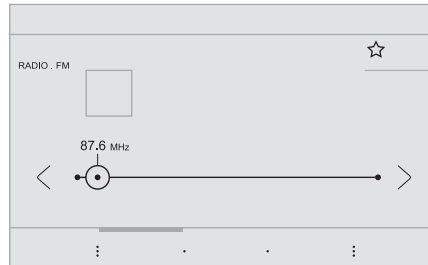

 Sélectionner une source sonore, une station de radio.

Téléphone

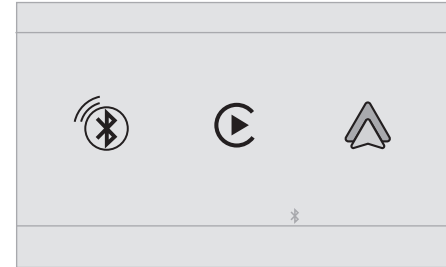

 Connecter un téléphone en Bluetooth®. Exécuter certaines applications du smartphone connecté via CarPlay® ou Android Auto.

Régulations

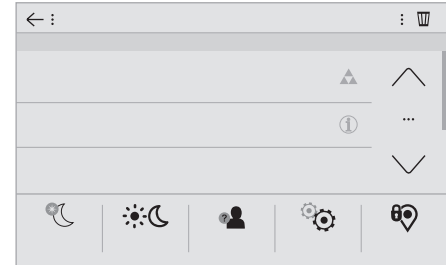

 Paramétrer un profil personnel et/ou paramétrer le son (balance, ambiance, ...) et l'affichage (langue, unités, date, heure, ...).

Conduite



 Activer, désactiver, paramétrer certaines fonctions du véhicule.

Navigation

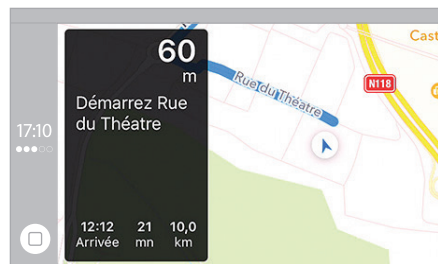

 Paramétrer le guidage et choisir sa destination via CarPlay® ou Android Auto.

Climatisation

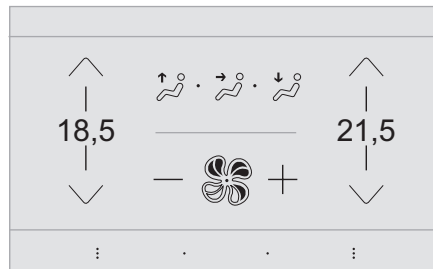

 Gérer les différents réglages de température et de débit d'air.

Applications



Visualiser des photos

Insérer une clé USB dans la prise USB.

 Afin de préserver le système, ne pas utiliser de répartiteur USB.

Le système gère les lectures de dossiers ainsi que les lectures de fichiers images aux formats : .tiff ; .gif ; .jpg/jpeg ; .bmp ; .png.

-  Appuyer sur **Applications** pour afficher la page primaire.
-  Appuyer sur "**Photos**".
-  Sélectionner un dossier.

-  Sélectionner une image pour la visualiser.
-  Appuyer sur cette touche pour afficher le détail de la photo.
-  Appuyer sur la flèche retour pour remonter d'un niveau.

Gestion des messages

-  Appuyer sur **Applications** pour afficher la page primaire.
-  Appuyer sur "SMS".
-  Sélectionner l'onglet "SMS".
-  Appuyer sur cette touche pour sélectionner les paramètres d'affichage des messages.
-  Appuyer sur cette touche pour rechercher et sélectionner un destinataire.
-  Sélectionner l'onglet "Messages rapides".
-  Appuyer sur cette touche pour sélectionner les paramètres d'affichage des messages.
-  Appuyer sur cette touche pour rédiger un nouveau message.
-  Appuyer sur la corbeille en face du message choisi pour le supprimer.
-  Appuyer sur cette touche en face du message choisi pour afficher une page secondaire.
-  Appuyer sur cette touche pour éditer le texte existant et le modifier.



Appuyer sur cette touche pour rédiger un nouveau message.



Appuyer sur la corbeille pour supprimer le message.

Radio

Sélectionner une station



Appuyer sur **Radio Media** pour afficher la page primaire.



Appuyer sur l'une des touches pour effectuer une recherche automatique des stations de radio.

Ou



Déplacer le curseur pour effectuer une recherche manuelle de fréquence supérieure / inférieure.

Ou



Appuyer sur la fréquence.



Saisir les valeurs sur le clavier virtuel des bandes FM et AM.



Appuyer sur "**OK**" pour valider.

! La réception radiophonique peut être perturbée par l'utilisation d'équipements électriques non homologués par la Marque, tels qu'un chargeur avec prise USB branché dans la prise 12 V. L'environnement extérieur (colline, immeuble, tunnel, parking, sous-sol...) peut bloquer

la réception, y compris en mode de suivi RDS. Ce phénomène est normal dans la propagation des ondes radio et ne traduit en aucune manière une défaillance de l'autoradio.

Changer de bande



Appuyer sur **Radio Media** pour afficher la page primaire.

Appuyer sur la touche "**OPTIONS**" pour accéder à la page secondaire.



Appuyer sur "**Bande**" pour changer de bande.



Appuyer dans la zone grisée pour valider.

Mémoriser une station

Sélectionner une station ou une fréquence.



Faire un appui court sur l'étoile vide. Si l'étoile est remplie, la station de radio est déjà mémorisée.

Ou

Sélectionner une station ou une fréquence.

Appuyer sur "**Mémoires**".



Faire un appui long sur l'une des touches pour mémoriser la station.

Activer / Désactiver le RDS

Le RDS, si activé, permet de continuer à écouter une même station grâce au suivi de fréquence.



Appuyer sur **Radio Media** pour afficher la page primaire.

Appuyer sur la touche "**OPTIONS**" pour accéder à la page secondaire.



Activer / Désactiver "**RDS**".



Appuyer dans la zone grisée pour valider.



Le suivi de station RDS n'est pas assuré sur tout le pays, les stations de radio ne couvrant pas 100 % du territoire. Cela explique la perte de réception de la station lors d'un trajet.

Afficher les informations textes

La fonction "Radio Texte" permet d'afficher des informations transmises par la station radio, relatives à l'émission de la station ou la chanson en cours d'écoute.



Appuyer sur **Radio Media** pour afficher la page primaire.

Appuyer sur la touche "**OPTIONS**" pour accéder à la page secondaire.



Activer / Désactiver "**INFO**".



Appuyer dans la zone grisée pour valider.

Écouter les messages TA

La fonction TA (Trafic Announcement) rend prioritaire l'écoute des messages d'alerte TA. Pour être active, cette fonction nécessite

la réception correcte d'une station de radio émettant ce type de message. Dès l'émission d'une info trafic, le média en cours s'interrompt automatiquement pour diffuser le message TA. L'écoute normale du média reprend dès la fin de l'émission du message.



Appuyer sur **Radio Media** pour afficher la page primaire.

Appuyer sur la touche "**OPTIONS**" pour accéder à la page secondaire.



Activer / Désactiver "**TA**".



Appuyer dans la zone grisée pour valider.

Réglages audio



Appuyer sur **Radio Media** pour afficher la page primaire.

Appuyer sur la touche "**OPTIONS**" pour accéder à la page secondaire.



Appuyer sur "**Réglages audio**".



Sélectionner l'onglet "**Tonalité**" ou "**Répartition**" ou "**Son**" ou "**Voix**" ou

"**Sonneries**" pour paramétrer les réglages audio.



Appuyer sur la flèche retour pour valider.



Dans l'onglet "**Tonalité**", les réglages audio **Ambiance**, ainsi que **Graves**,

Médiums et **Aiguës** sont différents et indépendants pour chaque source sonore. Dans l'onglet "**Répartition**", les réglages de **Tous passagers**, **Conducteur** et **Avant seul** sont communs à toutes les sources. Dans l'onglet "**Son**", activer ou désactiver "**Volume asservi à la vitesse**", "**Entrée auxiliaire**" et "**Sons tactiles**".



La répartition (ou spatialisation grâce au système Arkamys®) du son est un traitement audio qui permet d'adapter la qualité sonore, en fonction du nombre de passagers dans le véhicule.



Audio embarqué : le Sound Staging d'Arkamys® optimise la répartition du son dans l'habitacle.

Radio DAB (Digital Audio Broadcasting)

Radio Numérique Terrestre

La radio numérique permet une écoute de qualité supérieure.

Les différents "multiplex/ensemble" proposent un choix de radios rangées par ordre alphabétique.



Appuyer sur **Radio Media** pour afficher la page primaire.

Appuyer sur la touche "**OPTIONS**" pour accéder à la page secondaire.



Appuyer sur "**Bande**" pour sélectionner "**Bande DAB**".



Appuyer dans la zone grisée pour valider.

Suivi FM-DAB

Le "DAB" ne couvre pas 100 % du territoire. Lorsque la qualité du signal numérique est dégradée, le "Suivi FM-DAB" permet de continuer à écouter une même station, en basculant automatiquement sur la radio analogique "FM" correspondante (si elle existe).



Appuyer sur **Radio Media** pour afficher la page primaire.

Appuyer sur la touche "**OPTIONS**" pour accéder à la page secondaire.



Activer / Désactiver "**Suivi FM-DAB**".



Appuyer dans la zone grisée pour valider.



Si le "Suivi FM-DAB" est activé, il peut y avoir un décalage de quelques secondes lorsque le système bascule en radio analogique "FM" avec parfois une variation de volume.

Lorsque la qualité du signal numérique redevient bonne, le système rebasculé automatiquement en "DAB".

! Si la station "DAB" écoutée n'est pas disponible en "FM", ou si le "Suivi FM-DAB" n'est pas activé, il y a une coupure de son lorsque la qualité du signal numérique devient mauvaise.

Media

Prise USB



Insérer la clé USB dans la prise USB ou brancher le périphérique USB à la prise USB à l'aide d'un câble adapté (non fourni).

! Afin de préserver le système, ne pas utiliser de répartiteur USB.

Le système constitue des listes de lecture (mémoire temporaire) dont le temps de création peut prendre de quelques secondes à plusieurs minutes à la première connexion. Réduire le nombre de fichiers autres que musicaux et le nombre de répertoires permet de diminuer le temps d'attente. Les listes de lecture sont actualisées à chaque coupure du contact ou connexion d'une clé USB. Les listes sont mémorisées : sans intervention dans les listes, le temps de chargement suivant est réduit.

Prise Auxiliaire (AUX)

Selon équipement



Brancher l'équipement nomade (lecteur MP3, ...) sur la prise Jack à l'aide d'un câble audio (non fourni).

Cette source n'est disponible que si "Entrée auxiliaire" a été cochée dans les réglages audios.

Régler d'abord le volume de l'équipement nomade (niveau élevé). Régler ensuite le volume de l'autoradio.

Le pilotage des commandes se fait via l'équipement nomade.

Choix de la source



Appuyer sur **Radio Media** pour afficher la page primaire.

Appuyer sur la touche "**SOURCES**". Choisir la source.

Streaming audioBluetooth®

Le Streaming audio permet d'écouter le flux audio provenant du smartphone.

Le profil Bluetooth doit être activé.

Régler d'abord le volume de l'équipement nomade (niveau élevé). Régler ensuite le volume du système.

Si la lecture ne commence pas automatiquement, il peut être nécessaire de lancer la lecture audio à partir du smartphone.

Le pilotage se fait via le périphérique ou en utilisant les touches tactiles du système.

i Une fois connecté en Streaming audio, le smartphone est considéré comme une source média.

Connexion lecteurs Apple®

Connecter le lecteur Apple® à la prise USB à l'aide d'un câble adapté (non fourni).

La lecture commence automatiquement.

Le pilotage se fait via les commandes du système audio.

i Les classements disponibles sont ceux du lecteur nomade connecté (artistes / albums / genres / playlists / audiobooks / podcasts). Il est aussi possible d'utiliser un classement structuré sous forme de bibliothèque.

Le classement utilisé par défaut est le classement par artistes. Pour modifier le classement utilisé, remonter l'arborescence jusqu'à son premier niveau puis sélectionner le classement souhaité (playlists par exemple) et valider pour descendre l'arborescence jusqu'à la piste souhaitée.

La version du logiciel de l'autoradio peut être incompatible avec la génération du lecteur Apple®.

Informations et conseils

Le système supporte les lecteurs nomades USB Mass Storage, les BlackBerry® ou les lecteurs

Apple® via les prises USB. Le câble d'adaptation n'est pas fourni.

La gestion du périphérique se fait par les commandes du système audio.

Les autres périphériques, non reconnus par le système lors de la connexion, doivent être branchés à la prise auxiliaire à l'aide d'un câble Jack (non fourni) ou via le streaming Bluetooth suivant la compatibilité.

! Afin de préserver le système, ne pas utiliser de répartiteur USB.

L'autoradio lit les fichiers audio avec l'extension ".wav, .wma, .aac, .ogg, .mp3" avec un débit compris entre 32 Kbps et 320 Kbps.

Il supporte aussi le mode VBR (Variable Bit Rate).

Tout autre type de fichier (.mp4 par exemple) ne peut être lu.

Les fichiers ".wma" doivent être de type wma 9 standard.

Les fréquences d'échantillonnage supportées sont 11, 22, 44 et 48 KHz.

Il est conseillé de rédiger les noms de fichiers avec moins de 20 caractères en excluant les caractères particuliers (ex : « » ? . ; ù) afin d'éviter tout problème de lecture ou d'affichage.

Utiliser uniquement des clés USB au format FAT32 (File Allocation Table).

i Il est recommandé d'utiliser le câble USB d'origine de l'appareil nomade.

Téléphone

Prises USB

Selon équipement, pour plus d'informations sur la ou les prises USB compatible(s) avec les applications **CarPlay®** ou **Android Auto**, se reporter à la rubrique "Ergonomie et confort".

i Pour connaître les modèles des smartphones éligibles, se connecter à l'adresse Internet de la Marque du pays.

i La synchronisation du smartphone permet aux usagers d'afficher les applications, adaptées à la technologie CarPlay® ou Android Auto du smartphone à l'écran du véhicule. Pour la technologie CarPlay®, il faut au préalable activer la fonction CarPlay® sur le smartphone. Déverrouiller le smartphone pour que le processus de communication entre le smartphone et le système fonctionne. Les principes et les normes sont constamment en évolution, **il est conseillé de mettre à jour le système d'exploitation du smartphone ainsi que la date et l'heure du smartphone et du système.**

Connexion smartphones

CarPlay®

Selon pays.

i Au branchement du câble USB, la fonction CarPlay® désactive le mode Bluetooth® du système. La fonction "**CarPlay**" nécessite un smartphone et des applications compatibles.

 Brancher le câble USB. Le smartphone est en mode charge lorsqu'il est relié par le câble USB.

 A partir du système, appuyer sur **Téléphone** pour afficher l'interface CarPlay®.

Ou

 Lors d'une connexion Bluetooth® du smartphone déjà effectuée.

 Brancher le câble USB. Le smartphone est en mode charge lorsqu'il est relié par le câble USB.

 A partir du système, appuyer sur **Téléphone** pour afficher la page primaire. Appuyer sur la touche "**TEL**" pour accéder à la page secondaire.

 Appuyer sur "**CarPlay**" pour afficher l'interface CarPlay®.

i Au débranchement du câble USB et au contact coupé puis remis, le système ne basculera pas automatiquement en mode Radio Media, un changement de source devra être réalisé manuellement.

 A tout moment, il est possible d'accéder à la navigation CarPlay® par un appui sur la touche **Navigation** du système.

Connexion smartphones Android Auto

Selon pays.



Sur le smartphone, télécharger l'application Android Auto.

i La fonction "Android Auto" nécessite un smartphone et des applications compatibles.

Téléphone non connecté en Bluetooth®



Brancher le câble USB. Le smartphone est en mode charge lorsqu'il est relié par le câble USB.



A partir du système, appuyer sur "**Téléphone**" pour afficher la page primaire.



Appuyer sur "**Android Auto**" pour lancer l'application du système.

Selon le smartphone, il est nécessaire d'activer la fonction "**Android Auto**".

OK

Lors de la procédure, plusieurs pages-écrans sur l'association de certaines fonctionnalités s'affichent.

Accepter pour lancer et terminer la connexion.



Lors du branchement du smartphone au système, il est préconisé de lancer le Bluetooth® du smartphone.

Téléphone connecté en Bluetooth®



A partir du système, appuyer sur "**Téléphone**" pour afficher la page primaire.

Appuyer sur la touche "**TEL**" pour afficher la page secondaire.



Appuyer sur "**Android Auto**" pour lancer l'application du système.

En marge de l'affichage Android Auto, les accès au choix des différentes sources de musique restent accessibles à l'aide des touches tactiles situées dans le bandeau supérieur.

L'accès aux menus du système peut se faire à tout moment à l'aide des touches dédiées.

i Suivant la qualité du réseau, un temps d'attente est nécessaire pour la disponibilité des applications.

Jumeler un téléphone Bluetooth®

! Les services disponibles sont dépendants du réseau, de la carte SIM et de la compatibilité des appareils Bluetooth utilisés. Vérifier sur le manuel du téléphone et auprès de l'opérateur quels sont les services disponibles.

i La fonction Bluetooth doit être activée et le téléphone "visible par tous" (configuration du téléphone).

Pour finaliser le jumelage, quelle que soit la procédure du téléphone ou du système, confirmer et valider le code affiché à l'identique sur le système et sur le téléphone.

i En cas d'échec, il est conseillé de désactiver puis de réactiver la fonction Bluetooth du téléphone.

Procédure à partir du téléphone



Sélectionner le nom du système dans la liste des appareils détectés.

Sur le système, accepter la demande de connexion du téléphone.

Procédure à partir du système



Appuyer sur **Téléphone** pour afficher la page primaire.



Appuyer sur "**Recherche Bluetooth**".

La liste du (ou des) téléphone(s) détecté(s) s'affiche.



Sélectionner le nom du téléphone choisi dans la liste.

Partage de connexion

Le système propose de connecter le téléphone avec 3 profils :

- en "**Téléphone**" (kit mains-libres, téléphone uniquement),
- en "**Streaming audio**" (streaming : lecture sans fil des fichiers audio du téléphone),
- en "**Données internet mobile**".

 Sélectionner un ou plusieurs profils.

OK Appuyer sur "**OK**" pour valider.

Selon le type de téléphone, il est demandé d'accepter ou non le transfert du répertoire et des messages.

i La capacité du système à ne connecter qu'un seul profil dépend du téléphone. Les trois profils peuvent se connecter par défaut.

i Les profils compatibles avec le système sont : HFP, OPP, PBAP, A2DP, AVRCP, MAP et PAN.

Se connecter sur le site de la Marque pour plus d'informations (compatibilité, aide complémentaire...).

Reconnexion automatique

De retour dans le véhicule, si le dernier téléphone connecté est à nouveau présent, il est automatiquement reconnu, et dans les 30 secondes environ qui suivent la mise du contact, le jumelage est opéré automatiquement (Bluetooth activé).

Pour modifier le profil de connexion :

 Appuyer sur **Téléphone** pour afficher la page primaire.

Appuyer sur la touche "**TEL**" pour accéder à la page secondaire.

 Appuyer sur "**Connexion Bluetooth**" pour afficher la liste des périphériques jumelés.

 Appuyer sur la touche "détails" d'un périphérique jumelé. Sélectionner un ou plusieurs profils.

 Appuyer sur "**OK**" pour valider.

Gestion des téléphones jumelés

Cette fonction permet de connecter ou de déconnecter un périphérique ainsi que de supprimer un jumelage.

 Appuyer sur **Téléphone** pour afficher la page primaire.

Appuyer sur la touche "**TEL**" pour accéder à la page secondaire.

 Appuyer sur "**Connexion Bluetooth**" pour afficher la liste des périphériques jumelés.

 Appuyer sur le nom du téléphone choisi dans la liste pour le déconnecter.

Appuyer à nouveau pour le connecter.

Supprimer un téléphone

 Appuyer sur la corbeille en haut à droite de l'écran pour afficher une corbeille en face du téléphone choisi.

 Appuyer sur la corbeille en face du téléphone choisi pour le supprimer.

Recevoir un appel

Un appel entrant est annoncé par une sonnerie et un affichage superposé sur l'écran.

 Faire un appui court sur la touche **TEL** des commandes au volant pour décrocher.

Et

 Faire un appui long

 sur la touche **TEL** des commandes au volant pour refuser l'appel.

Ou

 Appuyer sur "**Raccrocher**".

Passer un appel

! L'utilisation du téléphone est fortement déconseillée en conduisant.

Garer le véhicule.

Passer l'appel à l'aide des commandes au volant.

Appeler un nouveau numéro

 Appuyer sur **Téléphone** pour afficher la page primaire.

 Saisir le numéro à l'aide du clavier numérique.

 Appuyer sur "**Appeler**" pour lancer l'appel.

Appeler un contact



Appuyer sur **Téléphone** pour afficher la page primaire.



Ou faire un appui long



sur la touche **TEL** des commandes au volant.

Appuyer sur "**Contacts**".

Sélectionner le contact dans la liste proposée.



Appuyer sur "**Appeler**".

Appeler un des derniers numéros composés



Appuyer sur **Téléphone** pour afficher la page primaire.

Ou



Faire un appui long



sur la touche des commandes au volant.

Appuyer sur "**Journal d'appels**".

Sélectionner le contact dans la liste proposée.

i Il est toujours possible de lancer un appel directement depuis le téléphone ; stationner le véhicule par mesure de sécurité.

Régler la sonnerie



Appuyer sur **Téléphone** pour afficher la page primaire.

Appuyer sur la touche "**OPTIONS**" pour accéder à la page secondaire.



Appuyer sur "**Volume sonnerie**" pour afficher la barre du volume.



Appuyer sur les flèches ou déplacer le curseur pour régler le volume de la sonnerie.

Réglages

Paramétrer les profils



Appuyer sur **Réglages** pour afficher la page primaire.



Appuyer sur "**Profils**".

Sélectionner "**Profil 1**" ou "**Profil 2**" ou "**Profil 3**" ou "**Profil commun**".



Appuyer sur cette touche pour entrer un nom de profil à l'aide du clavier virtuel.



Appuyer sur "**OK**" pour enregistrer.



Appuyer sur la flèche retour pour valider.



Appuyer sur cette touche pour activer le profil.



Appuyer à nouveau sur la flèche retour pour valider.



Appuyer sur cette touche pour réinitialiser le profil sélectionné.

Régler la luminosité



Appuyer sur **Réglages** pour afficher la page primaire.



Appuyer sur **Luminosité**.



Déplacer le curseur pour régler la luminosité de l'écran et/ou du combiné (selon version).



Appuyer dans la zone grisée pour valider.

Modifier les paramètres du système



Appuyer sur **Réglages** pour afficher la page primaire.



Appuyer sur "**Configuration**" pour accéder à la page secondaire.



Appuyer sur "**Configuration système**".

Appuyer sur l'onglet "**Unités**" pour changer l'unité de distance, consommation et température.

Appuyer sur l'onglet "**Paramètres usine**" pour revenir aux réglages initiaux.

! La réinitialisation du système en réglage d'usine, active la langue anglaise par défaut (selon version).

Appuyer sur l'onglet "**Info. système**" pour consulter la version des différents modules installés dans le système.

Appuyer sur l'onglet "**Confidentialité**",

ou



Appuyer sur **Réglages** pour afficher la page primaire.



Appuyer sur "**Confidentialité**" pour activer ou désactiver le mode des données privées.



Activer ou désactiver :

- "**Aucun partage (données, position du véhicule)**".
- "**Partage de données uniquement**".
- "**Partage des données et de la position du véhicule**".



Appuyer sur la flèche retour pour valider.



Appuyer sur **Réglages** pour afficher la page primaire.



Appuyer sur "**Configuration**" pour accéder à la page secondaire.



Appuyer sur "**Configuration écran**".

Appuyer sur "**Luminosité**".



Déplacer le curseur pour régler la luminosité de l'écran et/ou du combiné (selon version).



Appuyer sur la flèche retour pour valider.

Appuyer sur "**Animation**".



Activer ou désactiver : "**Défilement de texte automatique**".



Sélectionner "**Transitions animées**".



Appuyer sur la flèche retour pour valider.

Sélectionner la langue



Appuyer sur **Réglages** pour afficher la page primaire.



Appuyer sur "**Configuration**" pour accéder à la page secondaire.



Sélectionner "**Langue**" pour changer de langue.



Appuyer sur la flèche retour pour valider.

Régler l'heure



Appuyer sur **Réglages** pour afficher la page primaire.



Appuyer sur "**Configuration**" pour accéder à la page secondaire.



Appuyer sur "**Date et heure**".

Sélectionner "**Heure**".



Appuyer sur cette touche pour régler l'heure à l'aide du clavier virtuel.



Appuyer sur "**OK**" pour enregistrer l'heure.



Appuyer sur cette touche pour définir le fuseau horaire.



Sélectionner le format d'affichage de l'heure (12h / 24h).



Activer ou désactiver l'heure d'été (+1 heure).



Activer ou désactiver la synchronisation avec les satellites (UTC).



Appuyer sur la flèche retour pour enregistrer les réglages.

i Le système ne gère pas automatiquement les basculements heure d'été / heure d'hiver (selon pays de commercialisation).

Régler la date



Appuyer sur **Réglages** pour afficher la page primaire.



Appuyer sur "**Configuration**" pour accéder à la page secondaire.



Appuyer sur "**Date et heure**".

Sélectionner "**Date**".



Appuyer sur cette touche pour définir la date.



Appuyer sur la flèche retour pour enregistrer la date.



Sélectionner le format d'affichage de la date.



Appuyer à nouveau sur la flèche retour pour valider.

i Les réglages de la date et de l'heure ne sont disponibles que si la "Synchronisation GPS" est désactivée.

Questions fréquentes

Les informations décrites ci-après regroupent les réponses aux questions les plus fréquemment posées concernant le système.

Radio

La qualité de réception de la station radio écoutée se dégrade progressivement ou les stations mémorisées ne fonctionnent pas (pas de son, 87,5 Mhz s'affiche...).

Le véhicule est trop éloigné de l'émetteur de la station écoutée ou aucun émetteur n'est présent dans la zone géographique traversée.

► Activer la fonction "RDS" par le biais du bandeau supérieur, afin de permettre au système de vérifier si un émetteur plus puissant se trouve dans la zone géographique. L'environnement (colline, immeuble, tunnel, parking sous-sol...) bloque la réception, y compris en mode de suivi RDS.

Ce phénomène est normal et ne traduit pas une défaillance de l'autoradio.

L'antenne est absente ou a été endommagée (par exemple lors d'un passage en station de lavage ou dans un parking souterrain).

► Faire vérifier l'antenne par le réseau de la Marque.

Je ne retrouve pas certaines stations radio dans la liste des stations captées.

Le nom de la station de radio change.

La station n'est plus captée ou son nom a changé dans la liste.

► Appuyer sur la flèche ronde dans l'onglet "Liste" de la page "Radio".

Certaines stations de radio envoient, à la place de leur nom d'autres informations (titre de la chanson par exemple).

Le système interprète ces données comme le nom de la station.

► Appuyer sur la flèche ronde dans l'onglet "Liste" de la page "Radio".

Média

La lecture de ma clé USB démarre après un temps excessivement long (environ 2 à 3 minutes).

Certains fichiers fournis avec la clé peuvent ralentir de façon très importante l'accès à la lecture de la clé (multiplication par 10 du temps de catalogage).

► Supprimer les fichiers fournis avec la clé et limiter le nombre de sous-dossiers dans l'arborescence de la clé.

Certains caractères des informations du média en cours de lecture ne sont pas affichés correctement.

Le système audio ne sait pas traiter certains types de caractères.

► Utiliser des caractères standards pour nommer les pistes et les répertoires.

La lecture des fichiers en streaming ne commence pas.

Le périphérique connecté ne permet pas de lancer automatiquement la lecture.

► Lancer la lecture depuis le périphérique.

Les noms des plages et la durée de lecture ne s'affichent pas sur l'écran en streaming audio.

Le profil Bluetooth ne permet pas de transférer ces informations.

Téléphone

Je n'arrive pas à connecter mon téléphone Bluetooth.

Il est possible que le Bluetooth du téléphone soit désactivé ou l'appareil non visible.

► Vérifier que le Bluetooth du téléphone est activé.

► Vérifier dans les paramètres du téléphone qu'il est "Visible par tous".

Le téléphone Bluetooth n'est pas compatible avec le système.

► Vérifier la compatibilité du téléphone sur le site de la Marque (services).

Android Auto et/ou CarPlay ne fonctionnent pas.

Android Auto et CarPlay peuvent ne pas s'activer si les câbles USB sont de mauvaise qualité.

► Utiliser des câbles USB officiels pour garantir une utilisation conforme.

Android Auto et/ou CarPlay ne fonctionnent pas.

Android Auto et CarPlay ne sont pas disponibles dans tous les pays.

► Vérifier la liste des pays supportés sur les sites Internet : Google Android Auto ou Apple.

Le son du téléphone connecté en Bluetooth est inaudible.

Le son dépend à la fois du système et du téléphone.

► Augmenter le volume de l'autoradio, éventuellement au maximum et augmenter le son du téléphone si nécessaire.

Le bruit ambiant influe sur la qualité de la communication téléphonique.

► Réduire le bruit ambiant (fermer les fenêtres, diminuer la ventilation, ralentir...).

Les contacts ne sont pas classés dans l'ordre alphabétique.

Certains téléphones proposent des options d'affichage. Selon les paramètres choisis, les contacts peuvent être transférés dans un ordre spécifique.

► Modifier les paramètres d'affichage du répertoire du téléphone.

Réglages

En changeant le réglage des aigus et des graves, l'ambiance est désélectionnée.

En changeant d'ambiance, les réglages des aigus et des graves reviennent à zéro.

Le choix d'une ambiance impose le réglage des aigus et des graves et inversement.

► Modifier le réglage des aigus et des graves ou le réglage d'ambiance pour obtenir l'environnement sonore souhaité.

En changeant le réglage des balances, la répartition est désélectionnée.

En changeant la répartition, le réglage des balances est désélectionné.

Le choix d'une répartition impose le réglage des balances et inversement.

► Modifier le réglage des balances ou le réglage de répartition pour obtenir l'environnement sonore souhaité.

Il y a un écart de qualité sonore entre les différentes sources audio.

Pour permettre une qualité d'écoute optimum, les réglages audio peuvent être adaptés aux différentes sources sonores, ce qui peut générer des écarts audibles lors d'un changement de source.

► Vérifier que les réglages audio sont adaptés aux sources écoutées. Il est conseillé de régler les fonctions audio sur la position milieu.

Moteur coupé, le système s'arrête après plusieurs minutes d'utilisation.

Lorsque le moteur est coupé, le temps de fonctionnement du système dépend du niveau de charge de la batterie.

L'arrêt est normal : le système se met en mode économie d'énergie et se coupe afin de préserver la batterie du véhicule.

► Démarrer le moteur du véhicule afin d'augmenter la charge de la batterie.

PEUGEOT Connect Nav



Navigation GPS - Applications - Autoradio multimédia - Téléphone Bluetooth®

i Les fonctions et réglages décrits varient selon la version et la configuration du véhicule, ainsi que le pays de commercialisation.

! Pour des raisons de sécurité et parce qu'elles nécessitent une attention soutenue de la part du conducteur, les opérations suivantes doivent être réalisées **véhicule à l'arrêt** et contact mis :

- Le jumelage du smartphone au système en Bluetooth.
- L'utilisation du smartphone.

- Les connexions aux applications CarPlay® ou Android Auto (certaines applications interrompent leur affichage à la reprise du roulage).
- Le visionnage d'une vidéo (la vidéo s'interrompt à la reprise du roulage).
- Les réglages et paramétrages du système.

i AM et DAB non disponibles sur les véhicules Hybrides.

i Le système est protégé de manière à fonctionner uniquement sur le véhicule. L'affichage du message **Mode économie d'énergie** signale la mise en veille imminente.

i Il est possible de télécharger les mises à jour du système et des cartographies, sur le site de la Marque. La procédure de mise à jour y est également disponible.

i Les codes sources OSS (Open Source Software) du système sont accessibles aux adresses suivantes :

<https://www.groupe-psa.com/fr/oss/>
<https://www.groupe-psa.com/en/oss/>

Premiers pas



Moteur tournant, un appui permet de couper le son.

Contact coupé, un appui met le système en marche.

Augmenter ou diminuer le volume à l'aide de la molette ou des touches "plus" ou "moins" (selon équipement).

Utiliser les touches des menus disposées de chaque côté ou en dessous de l'écran tactile pour accéder aux menus, puis appuyer sur les boutons matérialisés de l'écran tactile.

Selon modèle, utiliser les touches "Source" ou "Menu" pour accéder aux carrousels des menus, puis appuyer sur les boutons matérialisés de l'écran tactile.

Afficher le carrousel des menus à tout moment, par un appui court sur l'écran, avec trois doigts. Toutes les zones tactiles de l'écran sont de couleur blanche.

Appuyer sur la flèche retour pour remonter d'un niveau.

Appuyer sur "OK" pour valider.



L'écran est de type "capacitif".

Pour entretenir l'écran, il est recommandé d'utiliser un chiffon doux non abrasif (chiffon à lunettes) sans produit additionnel.

Ne pas utiliser d'objets pointus sur l'écran.

Ne pas toucher l'écran avec les mains mouillées.

Certaines informations sont affichées en permanence dans les bandeaux latéraux ou dans le bandeau supérieur de l'écran tactile (selon équipement) :

- Rappel des informations de climatisation (selon version), et accès direct au menu correspondant.
 - Accéder directement au choix de la source sonore, à la liste des stations (ou des titres selon la source).
 - Accéder aux "Notifications" de messages, aux emails, aux mises à jour cartographiques et suivant les services aux notifications de navigation.
 - Accéder aux réglages de l'écran tactile et du combiné numérique.
- Sélection de la source sonore (selon équipement) :
- Radios FM / DAB / AM (selon équipement).
 - Téléphone connecté en Bluetooth et en diffusion multimédia Bluetooth (streaming).
 - Clé USB.
 - Lecteur média connecté par la prise auxiliaire (selon équipement).
 - Vidéo (selon équipement).



i Par l'intermédiaire du menu "Réglages", il est possible de créer un profil relatif à une personne seule ou à un groupe de personnes ayant des points communs, avec la possibilité de paramétrer une multitude de réglages (mémoires radio, réglages audio, historique de navigation, contacts favoris...). La prise en compte des réglages se fait automatiquement.

i En cas de très forte chaleur, le volume sonore peut être limité afin de préserver le système. Il peut se mettre en veille (extinction complète de l'écran et du son) pendant une durée minimale de 5 minutes. Le retour à la situation initiale s'effectue lorsque la température de l'habitacle a baissé.

Commandes au volant



Commandes vocales :

Cette commande se situe sur le volant ou à l'extrémité de la commande d'éclairage (selon équipement).

Appui court, commandes vocales du système.
Appui long, commandes vocales du smartphone ou CarPlay®, Android Auto via le système.



Augmentation du volume sonore.



Diminution du volume sonore.

Couper le son par un appui simultané sur les touches augmentation et diminution du volume sonore (selon équipement).

Rétablir le son par un appui sur une des deux touches du volume sonore.



Média (appui court) : changer de source multimédia.



Téléphone (appui court) : décrocher le téléphone.

Appel en cours (appui court) : accéder au menu téléphone.

Téléphone (appui long) : refuser un appel entrant, raccrocher un appel en cours ; hors appel en cours, accéder au menu téléphone.



Radio (rotation) : recherche automatique de la station précédente / suivante.

Média (rotation) : plage précédente / suivante, déplacement dans les listes.

Appui court : validation d'une sélection ; hors sélection, accéder aux mémoires.



Radio : afficher la liste des stations.

Média : afficher la liste des pistes.

Radio (pression continue) : mettre à jour la liste des stations captées.

Menus

Navigation connectée



 Paramétrer le guidage et choisir sa destination.

Utiliser les services disponibles en temps réel selon équipement.

Applications

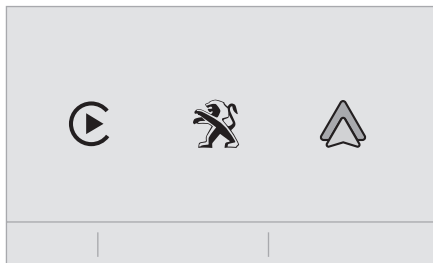

Exécuter certaines applications du smartphone connecté via CarPlay® ou Android Auto.
Vérifier l'état des connexions Bluetooth® et Wi-Fi.

Radio Media

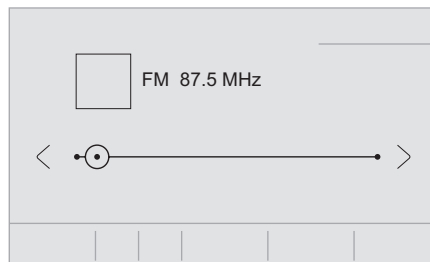

Sélectionner une source sonore, une station de radio, afficher des photographies.

Téléphone

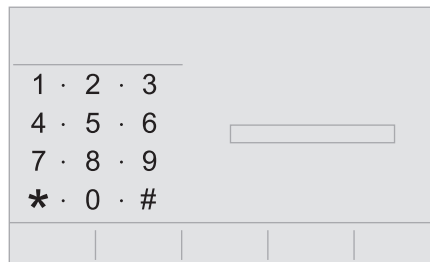

Connecter un téléphone en Bluetooth®, consulter des messages, des emails et envoyer des messages rapides.

Réglages

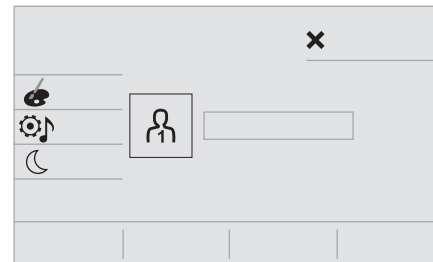

Paramétrer un profil personnel et/ou paramétrer le son (balance, ambiance, ...) et l'affichage (langue, unités, date, heure, ...).

Véhicule

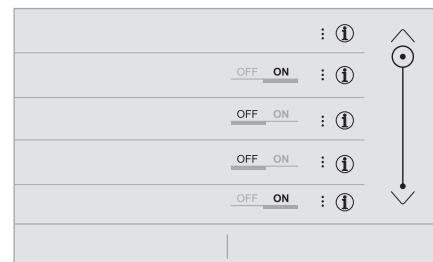

Activer, désactiver, paramétrer certaines fonctions du véhicule.

Climatisation



 Gérer les différents réglages de température et de débit d'air.

Commandes vocales

Commandes au volant

 **Commandes vocales :**
Les commandes vocales peuvent être effectuées à partir de n'importe quelle page-écran après avoir effectué un appui court sur le bouton de "Commandes vocales" situé sur le volant ou à l'extrémité de la commande d'éclairage (selon équipement), à condition qu'il n'y ait aucun appel téléphonique en cours.

! Pour s'assurer que les commandes vocales soient toujours reconnues par le

système, il est conseillé de suivre les suggestions suivantes :

- **utiliser un langage naturel, parler d'un ton de voix normal sans découper les mots, ni élever la voix.**
- avant de parler, toujours attendre le "bip" (signal sonore),
- pour un fonctionnement optimal, il est conseillé de fermer les vitres et le toit ouvrant pour éviter toute perturbation extérieure (selon version),
- avant de prononcer les commandes vocales, demander aux autres passagers de ne pas parler.

Premiers pas

 Exemple de "commande vocale" pour la navigation :
"Guider vers adresse 11 rue Matignon, Paris"
Exemple de "commande vocale" pour la radio et les medias :
"Écouter artiste Madonna"
Exemple de "commande vocale" pour le téléphone :
"Appeler Patrice"

! Les commandes vocales, avec un choix de 17 langues (Français, Allemand, Anglais, Arabe, Brésilien, Danois, Espagnol, Farsi, Italien, Néerlandais, Norvégien, Polonais, Portugais, Russe, Suédois, Tchèque, Turque) se font en correspondance

avec la langue choisie et paramétrée au préalable dans le système.
Pour certaines commandes vocales, il existe des alternatives de synonymes.
Exemple : Guider vers / Naviguer vers / Aller vers / ...
Les commandes vocales en langue Arabe de : "Naviguer vers adresse" et "Afficher POI dans la ville", ne sont pas disponibles.

Informations - Utilisations

 A l'activation des commandes vocales, par un appui court sur le bouton, une aide s'affiche sur l'écran tactile proposant divers menus et permettant d'interagir avec la voix du système.

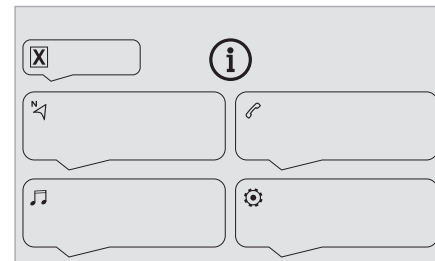

Après le choix d'un menu, des commandes sont proposées.

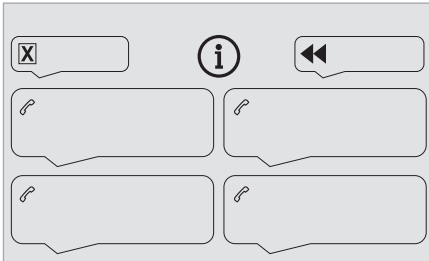

Appuyez sur le bouton de commande vocale et dites votre commande après le signal sonore. N'oubliez pas que vous pouvez m'interrompre à tout moment en appuyant sur ce bouton. Vous pouvez rappuyer sur ce même bouton pendant que je vous écoute si vous voulez mettre fin à la conversation. Si vous êtes perdu et que voulez interrompre l'action en cours, dites "annuler". Si vous voulez revenir en arrière et recommencer, dites "retour". Pour obtenir de l'aide ou des conseils, dites "aide". Si vous dites une commande et que j'ai besoin de plus d'informations, je vous donnerai des exemples pour vous aider à me donner les informations dont j'ai besoin ou je vous guiderai. Vous trouverez plus d'informations en mode "débutant". Si vous vous sentez plus à l'aise, vous pouvez régler l'interaction vocale en mode "expert".

Commandes vocales globales



Commandes vocales

Régler l'interaction vocale en mode expert - débutant

Sélectionner le profil 1 / Sélectionner le profil Jean

Augmenter température

Baisser température



Messages d'aide

Je peux vous aider dans de nombreux domaines. Vous pouvez dire: "aide téléphone", "aide navigation", "aide média" ou encore "aide radio". Pour en savoir plus sur l'utilisation des commandes vocales, vous pouvez dire "aide commandes vocales".

Dites "oui" si j'ai bien compris votre requête.

Autrement, dites "non" pour recommencer.

Commandes vocales "Navigation"



Commandes vocales

Guider vers la maison

Guider vers le bureau

Guider vers destination préférée, Club de Tennis

Guider vers contact Jean

Guider vers adresse 11 rue Matignon, Paris



Messages d'aide

Pour lancer le guidage, dites "guider vers" suivi de l'adresse, du nom du contact ou de l'intersection. Dites par exemple "guider vers adresse, 11 rue de Rennes, Paris", "guider vers contact, Jean" ou "guider vers l'intersection de rue de Rennes, Paris". Vous pouvez également préciser s'il s'agit d'une destination préférée ou d'un point d'intérêt. Dites par exemple "guider vers destination préférée, club de tennis", "guider vers point d'intérêt aéroport Charles de Gaulle à Paris", ou encore "guider vers la maison". Pour afficher les POI sur la carte, vous pouvez dire "afficher point d'intérêt hôtels à Paris" ou "afficher point d'intérêt stations-service à proximité". Pour plus d'informations, dites "aide points d'intérêt" ou "aide guidage".

Pour choisir une destination, dites "guider vers la ligne trois" ou "sélectionner la deuxième ligne".

Si vous n'arrivez pas à trouver la destination mais que la rue est correcte, dites par exemple "sélectionner la rue ligne trois". Pour vous déplacer dans la liste, dites "page suivante" ou "page précédente". Vous pouvez revenir en arrière et recommencer en disant "retour", ou dites "annuler" pour interrompre l'action en cours.



Commandes vocales

Quelle est la distance restante?

Quel est le temps restant?

Quelle est l'heure d'arrivée?

Arrêter le guidage**Messages d'aide**

Vous pouvez dire "désactiver" ou "reprendre guidage". Vous pouvez obtenir des informations sur votre itinéraire en disant par exemple "temps restant", "distance restante" ou "heure d'arrivée". Dites "aide navigation" pour en savoir plus.

**Commandes vocales**

Afficher point d'intérêt hôtel à la destination

Afficher point d'intérêt station-service à proximité

Guider vers point d'intérêt Aéroport Charles de Gaulle à Paris

Guider vers point d'intérêt station-service sur la route

**Messages d'aide**

Pour afficher les POI sur la carte, vous pouvez dire "afficher point d'intérêt hôtel à Paris", "afficher point d'intérêt parking à proximité", "afficher point d'intérêt hôtel à la destination" ou "afficher point d'intérêt stations-service sur la route". Si vous préférez naviguer directement vers un point d'intérêt, dites "guider vers point d'intérêt station-service à proximité". Si vous avez l'impression de ne pas être bien compris, essayez de dire le terme "point d'intérêt" devant le point d'intérêt. Par exemple, dites "naviguer vers point d'intérêt restaurant à la destination". Pour choisir un point d'intérêt, dites "sélectionner la deuxième ligne". Si vous cherchez un

point d'intérêt et que vous ne le trouvez pas dans la liste, vous pouvez la filtrer en disant "sélectionner le type de POI ligne 2" ou "sélectionner la ville ligne trois". Pour vous déplacer dans la liste, dites "page suivante" ou "page précédente".

i En fonction du pays, donner les instructions de destination (adresse) en correspondance avec la langue du système.

Commandes vocales "Radio Media"**Commandes vocales**

Allumer source radio - Streaming Bluetooth

- ...

**Messages d'aide**

Pour sélectionner une source audio, dites "allumer source" suivi du nom du dispositif. Par exemple, "allumer source, Bluetooth" ou "allumer source, radio". Utilisez la commande "écouter" pour sélectionner la musique que vous souhaitez écouter. Vous pouvez choisir entre "titre", "artiste" ou "album". Dites simplement "écouter artiste Alizée", "écouter titre L'Été Indien" ou "écouter album Discovery".

**Commandes vocales**

Écouter radio France Inter

Écouter 98.5 FM / Régler sur 98.5 FM

Écouter mémoire cinq**Messages d'aide**

Vous pouvez sélectionner une station radio en disant "régler sur" suivi du nom ou de la fréquence de la station que vous voulez écouter. Vous pouvez par exemple dire "régler sur radio France Musique" ou "régler sur 98.5 FM". Pour écouter une station mémorisée, dites par exemple "régler sur la mémoire cinq".

**Commandes vocales**

Qu'est ce qu'on écoute?

**Messages d'aide**

Pour choisir ce que vous voulez écouter, dites "écouter" suivi de votre choix. Dites par exemple "écouter titre L'Été Indien", "écouter la ligne 3" ou "sélectionner la ligne 2". Vous pouvez revenir en arrière et recommencer en disant "retour", ou dites "annuler" pour interrompre l'action en cours.

**Commandes vocales**

Écouter titre Marcher dans le sable

Écouter artiste Madonna

Écouter album Discovery

**Messages d'aide**

Je n'ai pas compris ce que vous voulez écouter. Dites "écouter" suivi du nom d'un titre, d'un artiste ou d'un album. Dites par exemple "écouter titre Allumer le feu", "écouter artiste

Madonna" ou "écouter album Grain de sable". Vous pouvez également dire "sélectionner la ligne deux". Pour vous déplacer dans une liste, dites "page suivante" ou "page précédente". Vous pouvez revenir en arrière et recommencer en disant "retour", ou dites "annuler" pour interrompre l'action en cours.

 Les commandes vocales médias sont disponibles uniquement en connexion USB.

Commandes vocales "Téléphone"

 Si aucun téléphone n'est connecté en Bluetooth, un message vocal annonce : "S'il vous plaît, connectez d'abord un téléphone" et la séquence vocale sera fermée.



Commandes vocales

Appeler Patrice*

Appeler la boîte vocale*

Afficher les appels*



Messages d'aide

Pour passer un appel, dites "appeler" suivi du nom du contact, par exemple "appeler

Jean-Pierre". Vous pouvez également préciser le type de téléphone en disant par exemple "appeler Jean-Pierre à la maison". Pour passer un appel en utilisant un numéro de téléphone, dites "composer" suivi du numéro de téléphone, par exemple "composer 01 23 45 67 89". Pour consulter vos messages vocaux, vous pouvez dire "appeler la boîte vocale". Pour envoyer un message, dites par exemple "envoyer un message rapide à Jean-Pierre" suivi du nom du message rapide que vous souhaitez envoyer. Par exemple "envoyer un message rapide à Jean-Pierre", "je serai en retard" ". Pour afficher la liste des appels, dites "afficher les appels". Pour plus d'informations sur les messages, dites "aide avec les messages". Pour choisir un contact, dites par exemple "sélectionner ligne trois". Vous pouvez parcourir la liste en disant "page suivante" ou "page précédente". Vous pouvez revenir en arrière et recommencer en disant "retour", ou dites "annuler" pour interrompre l'action en cours.

Commandes vocales "Messages de texte"

 Si aucun téléphone n'est connecté en Bluetooth, un message vocal annonce : "S'il vous plaît, connectez d'abord un

téléphone" et la séquence vocale sera fermée.

 La fonction des commandes vocales "Messages de texte" permet de dicter et d'envoyer un SMS. Dicter le texte en faisant bien attention à marquer un petit temps d'arrêt entre chaque mot. A la fin de l'opération, le système de reconnaissance vocale va automatiquement créer un SMS.



Commandes vocales

Envoyer message rapide à Jean, je serai en retard



Messages d'aide

Vous pouvez envoyer un message rapide en précisant le nom du destinataire. Pour vous déplacer dans la liste, dites "aller au début", "aller à la fin", "page suivante" ou "page précédente". Vous pouvez revenir en arrière et recommencer en disant "retour", ou dites "annuler" pour interrompre l'action en cours.



Commandes vocales

Envoyer un SMS à Jean, Je viens d'arriver

* Cette fonction est disponible uniquement si le téléphone connecté au système supporte le téléchargement du répertoire et des derniers appels, et si le téléchargement a été effectué.

Envoyer un SMS à Jean au bureau, ne m'attend pas



Messages d'aide

Vous pouvez dire "appeler" ou "envoyer un message à" et sélectionner ensuite une ligne dans la liste. Pour vous déplacer dans une liste, dites "aller en haut", "aller en bas", "page suivante" ou "page précédente". Vous pouvez revenir en arrière et recommencer en disant "retour", ou dites "annuler" pour interrompre l'action en cours.



Commandes vocales

Lire le dernier message*



Messages d'aide

Pour écouter le dernier message, dites "lire le dernier message". Pour envoyer un message, vous pouvez utiliser les messages rapides pré-enregistrés. Il vous suffit d'utiliser le nom du message rapide, par exemple "envoyer un message rapide à Jean-Pierre, je serai en retard". Vous trouverez la liste des messages rapides dans le menu téléphone.

i Le système envoie uniquement les "Messages rapides" pré-enregistrés.

Navigation

Choix d'une destination

Vers une nouvelle destination

Méthode intuitive :



Appuyer sur **Navigation** pour afficher la page primaire.



Appuyer sur **"Rechercher..."**.



Entrer une adresse ou les mots clefs de la destination.



Appuyer sur **"OK"** pour choisir les **"Critères de guidage"**.

Ou

Méthode guidée :

i Afin de pouvoir utiliser la navigation, il est nécessaire de renseigner la **"Ville"**, la **"Rue"**, des suggestions s'affichent automatiquement au début de la saisie, ensuite renseigner le **"Numéro"** avec le clavier virtuel ou prendre dans la liste de **"Contact"** ou dans l'**"Historique"** des adresses.

i Sans confirmation du numéro, le système de navigation indiquera l'une des extrémités de la rue.

Appuyer sur la touche **"MENU"** pour accéder à la page secondaire.



Sélectionner **"Saisir adresse"**.

Ensuite



Choisir le **"Pays"**.



Sélectionner la "langue" du clavier.



Changer le "type" de clavier, selon la "langue" choisie : ABCDE ; AZERTY ; QWERTY ; QWERTZ.



Saisir la **"Ville"**, la **"Rue"**, le **"Numéro"** et confirmer en appuyant sur les propositions affichées.



Appuyer sur **"OK"** pour choisir les **"Critères de guidage"**.

Et / Ou



Sélectionner **"Voir sur carte"** pour choisir les **"Critères de guidage"**.



Appuyer sur **"OK"** pour démarrer le guidage.

i Dézoomer / zoomer à l'aide des touches tactiles ou avec deux doigts sur l'écran.

* Cette fonction est disponible uniquement si le téléphone connecté au système supporte le téléchargement du répertoire et des derniers appels, et si le téléchargement a été effectué.

Vers une des dernières destinations



Appuyer sur **Navigation** pour afficher la page primaire.

Appuyer sur la touche "**MENU**" pour accéder à la page secondaire.



Sélectionner "**Mes destinations**".

Sélectionner l'onglet "**Récentes**".

Sélectionner l'adresse choisie dans la liste pour afficher les "**Critères de guidage**".



Appuyer sur "**OK**" pour démarrer le guidage.

i Sélectionner "**Position**" pour visualiser géographiquement le point d'arrivée.

Vers "Ma maison" ou "Mon travail"



Appuyer sur **Navigation** pour afficher la page primaire.

Appuyer sur la touche "**MENU**" pour accéder à la page secondaire.



Sélectionner "**Mes destinations**".

Sélectionner l'onglet "**Préférées**".



Sélectionner "**Ma maison**".

Ou



Sélectionner "**Mon travail**".

Ou

Sélectionner une destination favorite enregistrée au préalable.

Vers un contact du répertoire



Appuyer sur **Navigation** pour afficher la page primaire.

Appuyer sur la touche "**MENU**" pour accéder à la page secondaire.



Sélectionner "**Mes destinations**".

Sélectionner l'onglet "**Contact**".

Choisir un contact dans la liste pour démarrer le guidage.

Vers des points d'intérêt (POI)

Méthode guidée :

Les points d'intérêt (POI) sont répertoriés en différentes catégories.



Appuyer sur **Navigation** pour afficher la page primaire.

Appuyer sur la touche "**MENU**" pour accéder à la page secondaire.



Sélectionner "**Points d'intérêts**".



Sélectionner l'onglet "**Voyage**" ou "**Vie active**" ou "**Commercial**" ou "**Public**" ou

"**Géographique**".

Ou



Sélectionner "**Rechercher**" pour saisir le nom et l'adresse d'un POI.



Appuyer sur "**OK**" pour lancer le calcul de l'itinéraire.

Ou

Méthode intuitive :

i Afin de pouvoir utiliser le service, la sélection n'est possible que si la connexion réseau est active, soit par une "connexion réseau apportée par le véhicule", avec l'offre Peugeot Connect Packs, soit par une "connexion réseau apportée par l'utilisateur" via son smartphone. Dans les deux cas, le système est relié automatiquement à Internet, sous réserve de couverture réseau.



Appuyer sur **Navigation** pour afficher la page primaire.

Appuyer sur la touche "**MENU**" pour accéder à la page secondaire.



Sélectionner "**Rechercher**".

Appuyer sur le mode affiché en bas à droite de l'écran (Local ou Connecté) pour changer la "Base de données".



Sélectionner la "Base de données" en mode "Local" intégrée à la cartographie ou en mode "Connecté" reliée au réseau Internet.



Appuyer sur la flèche retour pour valider.



Entrer une adresse ou les mots clefs de la destination (POI).



Appuyer sur **"OK"** pour lancer la recherche.



Sélectionner l'onglet **"Sur itinéraire"** ou **"Autour du véhicule"** ou **"A destination"** pour affiner les recherches.

Sélectionner l'adresse souhaitée pour lancer le calcul de l'itinéraire.

Vers un point de la carte



Appuyer sur **Navigation** pour afficher la page primaire.

Explorer la carte en la faisant glisser avec le doigt.

Sélectionner la destination en appuyant sur la carte.



Taper sur l'écran pour placer un point-repère et afficher un sous-menu.



Appuyer sur cette touche pour démarrer le guidage.

Ou



Appuyer sur cette touche pour enregistrer l'adresse affichée.



L'appui prolongé sur un point ouvre une liste de POI à proximité.

Vers des coordonnées GPS



Appuyer sur **Navigation** pour afficher la page primaire.

Explorer la carte en la faisant glisser avec le doigt.

Pointer un doigt sur l'écran pour obtenir l'image suivante.



Appuyer sur cette touche pour afficher la mappemonde.

A l'aide du quadrillage, sélectionner par zoom le pays ou la région souhaité.



Appuyer sur cette touche pour afficher ou saisir les coordonnées GPS.



Un point-repère s'affiche au centre de l'écran, renseigné des coordonnées de **"Latitude"** et **"Longitude"**.

Choisir le type de coordonnées :

DMS pour : Degré, Minute, Seconde.

DD pour : Degré, Décimal.



Appuyer sur cette touche pour démarrer le guidage.

Ou



Appuyer sur cette touche pour enregistrer l'adresse affichée.

OU



Appuyer sur cette touche pour saisir les valeurs sur le clavier virtuel de la **"Latitude"**.

Et



Appuyer sur cette touche pour saisir les valeurs sur le clavier virtuel de la **"Longitude"**.

TMC (Trafic Message Channel)

Selon pays.

Les messages TMC (Trafic Message Channel) sont liés à une norme européenne qui permet de diffuser des informations de circulation via le système RDS de la radio FM pour transmettre des informations routières en temps réel. Les informations TMC sont ensuite affichées sur une carte de Navigation-GPS et prises en compte instantanément lors du guidage afin d'éviter les accidents, embouteillages et fermetures de voies.



L'affichage des zones de danger est conditionné par la législation en vigueur et à la souscription du service.

Navigation connectée

Connexion navigation connectée

Selon version, suivant le niveau d'équipement du véhicule, ainsi que la souscription des services connectés et des options.

Connexion réseau apportée par le véhicule



Avec l'offre Peugeot Connect Packs, le système est relié automatiquement à

Internet, aux services connectés et ne nécessite pas de connexion apportée par l'utilisateur via son smartphone.

OU

Connexion réseau apportée par l'utilisateur



i Pour connaître les modèles des smartphones éligibles, se connecter à l'adresse Internet de la Marque du pays.

Activer et paramétrer le partage de connexion du smartphone.

i Les principes et les normes sont constamment en évolution ; pour que le processus de communication entre le smartphone et le système fonctionne correctement, il est conseillé de **mettre à jour le système d'exploitation du smartphone ainsi que la date et l'heure du smartphone et du système.**

Connexion USB



Brancher le câble USB.

Le smartphone est en mode charge lorsqu'il est relié par le câble USB.

Connexion Bluetooth



Activer la fonction Bluetooth du téléphone et s'assurer qu'il est détectable (voir rubrique "Applications").

Connexion Wi-Fi



Sélectionner un réseau Wi-Fi trouvé par le système et se connecter.



Cette fonction n'est disponible que si elle a été activée soit par les "Notifications", soit par le menu "Applications".



Appuyer sur "**Notifications**".



Sélectionner Wi-Fi pour l'activer.

OU



Appuyer sur **Applications** pour afficher la page primaire.

Appuyer sur la touche "**OPTIONS**" pour accéder à la page secondaire.



Sélectionner "**Connexion réseau Wi-Fi**".



Sélectionner l'onglet "**Sécurisé**" ou "**Non sécurisé**" ou "**Mémorisé**".



Sélectionner un réseau.



A l'aide du clavier virtuel, composer la "**Clé**" réseau Wi-Fi et le "**Mot de passe**".



Appuyer sur "**OK**" pour lancer la connexion du smartphone avec le

système du véhicule.



Restriction d'utilisation :
En CarPlay®, le partage de connexion se limite au mode de connexion Wi-Fi.
La qualité des services dépend de la qualité du réseau.

Autoriser l'envoi d'informations



Appuyer sur **Réglages** pour afficher la page primaire.

Appuyer sur la touche "**OPTIONS**" pour accéder à la page secondaire.



Sélectionner "**Configuration système**".



Sélectionner l'onglet "**Mode Privé**".

OU



Appuyer sur "**Notifications**".



Appuyer sur "**Mode Privé**".

PUIS



Activer ou désactiver :

- "**Aucun partage de données sauf véhicule entreprise**".
- "**Partage de données uniquement**".
- "**Partage des données et de la position véhicule**".

Paramétrage spécifique à la navigation connectée





Appuyer sur **Navigation** pour afficher la page primaire.

Appuyer sur la touche "**MENU**" pour accéder à la page secondaire.



Sélectionner "**Réglages**".

 Sélectionner l'onglet "**Carte**".

 Activer ou désactiver :

- "**Autoriser la déclaration des zones de danger**".

- "**Conseil de fin de trajet à pied**".
Ces réglages sont à effectuer en fonction de chaque profil.

 Appuyer sur "**OK**" pour valider la sélection.

 Sélectionner l'onglet "**Alertes**".

 Activer ou désactiver :

- "**Avertir parking à proximité**".
- "**Avertir station service**".
- "**Alerter des zones à risques**" puis appuyer sur l'icône alerte (triangle) pour paramétrer les alertes.
- "**Diffuser une alerte sonore**".
- "**Avertir proximité POI 1**".
- "**Avertir proximité POI 2**".

 Appuyer sur "**OK**" pour valider la sélection.

 Il est possible d'accéder à tout moment aux "Notifications" situées dans le bandeau supérieur.

 L'affichage des zones de danger est conditionné par la législation en vigueur et à la souscription du service.

 A l'apparition de "TOMTOM TRAFFIC", les services sont disponibles.

 Les services proposés en navigation connectée sont les suivants.
Un pack Services connectés :

- Météo,
- Stations services,
- Parking,
- Trafic,
- POI recherche locale.

Un pack Zone de danger (en option).

Déclaration : "Alerter des zones à risques"

 Pour diffuser l'information de la déclaration des zones de danger, cocher l'option : "**Autoriser la déclaration des zones de danger**".

 Appuyer sur **Navigation** pour afficher la page primaire.









 Appuyer sur la touche "**Déclare une nouvelle zone de danger**" situé dans les bandeaux latéraux ou dans le bandeau supérieur de l'écran tactile (selon équipement).

 Sélectionner l'option "**Type**" pour choisir le type de "Zone de danger".





 Sélectionner l'option "**Vitesse**" et la renseigner à l'aide du clavier virtuel.





 Appuyer sur "**OK**" pour enregistrer et diffuser l'information.

Afficher les informations du carburant choisi







-  Appuyer sur **Navigation** pour afficher la page primaire.
-  Appuyer sur cette touche pour afficher la liste des services.
-  Appuyer sur "**POI sur carte**" pour afficher la liste des points d'intérêts.
-  Appuyer sur l'une des touches pour rechercher "**Station service**".
-  Activer / Désactiver "**Station service**".
-  Appuyer sur cette touche pour afficher une page secondaire.
-  Sélectionner l'onglet "**Paramètres**".
-  Sélectionner le carburant souhaité.
-  Appuyer sur "**OK**" pour enregistrer.

Afficher les informations des stations de recharge

-  Appuyer sur **Navigation** pour afficher la page primaire.
-  Appuyer sur cette touche pour afficher la liste des services.
-  Appuyer sur "**POI sur carte**" pour afficher la liste des points d'intérêts.
-  Appuyer sur l'une des touches pour rechercher "**Station de recharge**".

-  Activer / Désactiver "**Station de recharge**".
-  Appuyer sur cette touche pour afficher une page secondaire.
-  Sélectionner l'onglet "**Paramètres**".
-  Sélectionner le type de connecteur souhaité.
-  Appuyer sur "**OK**" pour enregistrer.

Afficher la météo

-  Appuyer sur **Navigation** pour afficher la page primaire.
-  Appuyer sur cette touche pour afficher la liste des services.
-  Sélectionner "**Consult. carte**".
-  Sélectionner "**Météo**".
-  Appuyer sur cette touche pour afficher un premier niveau d'information.
-  Appuyer sur cette touche pour afficher les informations météo détaillées.

i La température affichée à 6 heures du matin, sera la température maximum de la journée.
La température affichée à 18 heures, sera la température minimum de la nuit.

Applications

Prises USB

Selon équipement, pour plus d'informations sur la ou les prises USB compatible(s) avec les applications **CarPlay®** ou **Android Auto**, se reporter à la rubrique "Ergonomie et confort".

i Pour connaître les modèles des smartphones éligibles, se connecter à l'adresse Internet de la Marque du pays.

i La synchronisation du smartphone permet aux usagers d'afficher les applications, adaptées à la technologie CarPlay® ou Android Auto du smartphone à l'écran du véhicule. Pour la technologie CarPlay®, il faut au préalable activer la fonction CarPlay® sur le smartphone. Déverrouiller le smartphone pour que le processus de communication entre le smartphone et le système fonctionne. Les principes et les normes sont constamment en évolution, **il est conseillé de mettre à jour le système d'exploitation du smartphone ainsi que la date et l'heure du smartphone et du système.**

Connectivité

 Appuyer sur **Applications** pour afficher la page primaire.

Appuyer sur "**Connectivité**" pour atteindre les fonctions **CarPlay®** ou **Android Auto**.

Connexion smartphones CarPlay®

Selon pays.

i Au branchement du câble USB, la fonction CarPlay® désactive le mode Bluetooth® du système.
La fonction "**CarPlay**" nécessite un smartphone et des applications compatibles.

 Brancher le câble USB. Le smartphone est en mode charge lorsqu'il est relié par le câble USB.

 Appuyer sur "**Téléphone**" pour afficher l'interface CarPlay®.

Ou

 Brancher le câble USB. Le smartphone est en mode charge lorsqu'il est relié par le câble USB.

 A partir du système, appuyer sur "**Applications**" pour afficher la page primaire.

Appuyer sur "**Connectivité**" pour atteindre la fonction CarPlay®.

 Appuyer sur "**CarPlay**" pour afficher l'interface CarPlay®.

i Au débranchement du câble USB et au contact coupé puis remis, le système ne basculera pas automatiquement en mode

Radio Media, un changement de source devra être réalisé manuellement.

Connexion smartphones Android Auto

Selon pays.

- Installer sur le smartphone l'application "**Android Auto**" via "Google Play". La fonction "**Android Auto**" nécessite un smartphone et des applications compatibles.



Brancher le câble USB. Le smartphone est en mode charge lorsqu'il est relié par le câble USB.



A partir du système, appuyer sur "**Applications**" pour afficher la page primaire.

Appuyer sur "**Connectivité**" pour atteindre la fonction Android Auto.



Appuyer sur "**Android Auto**" pour lancer l'application du système.



Lors de la procédure, plusieurs pages-écrans sur l'association de certaines fonctionnalités s'affichent.

Accepter pour lancer et terminer la connexion. En marge de l'affichage Android Auto, les accès au choix des différentes sources de musique restent accessibles à l'aide des touches tactiles situées dans le bandeau supérieur. L'accès aux menus du système peut se faire à tout moment à l'aide des touches dédiées.

- En mode Android Auto, la fonction pour afficher le carrousel des menus par un appui court avec trois doigts sur l'écran, est désactivée.

- Suivant la qualité du réseau, un temps d'attente est nécessaire pour la disponibilité des applications.

Apps Véhicule



Appuyer sur **Applications** pour afficher la page primaire.

Appuyer sur "**Apps Véhicule**" pour afficher la page d'accueil des applications.

Navigateur Internet



Appuyer sur **Applications** pour afficher la page primaire.

Appuyer sur "**Connectivité**" pour atteindre la fonction "**Apps Connectées**".

Appuyer sur "**Apps Connectées**" pour afficher la page d'accueil du navigateur.



Sélectionner le pays de résidence.



Appuyer sur "**OK**" pour enregistrer et lancer le navigateur.

- La connexion internet se fait via l'une des connexions réseaux apportées par le véhicule ou l'utilisateur.

Connexion Bluetooth®

! Les services disponibles sont dépendants du réseau, de la carte SIM et de la compatibilité des appareils Bluetooth utilisés. Vérifier sur le manuel du smartphone et auprès de l'opérateur quels sont les services disponibles.

- La fonction Bluetooth doit être activée et le smartphone "visible par tous" (configuration du smartphone).

Pour finaliser le jumelage, quelle que soit la procédure du smartphone ou du système, confirmer et valider le code affiché à l'identique sur le système et sur le smartphone.

- En cas d'échec, il est conseillé de désactiver puis de réactiver la fonction Bluetooth du smartphone.

Procédure à partir du smartphone



Sélectionner le nom du système dans la liste des appareils détectés.

Sur le système, accepter la demande de connexion du smartphone.

Procédure à partir du système





Appuyer sur **Applications** pour afficher la page primaire.

Appuyer sur la touche "**OPTIONS**" pour accéder à la page secondaire.

 Appuyer sur "**Connexion Bluetooth**".

 Sélectionner "**Rechercher**".
La liste du (ou des) smartphone(s) détecté(s) s'affiche.

 Sélectionner le nom du smartphone choisi dans la liste.

 Selon le type de smartphone, il est demandé d'accepter ou non le transfert du répertoire et des messages.

Partage de connexion

Le système propose de connecter le smartphone avec 3 profils :

- en "**Téléphone**" (kit mains-libres, téléphone uniquement),
- en "**Streaming audio**" (streaming : lecture sans fil des fichiers audio du smartphone),
- en "**Données internet mobile**".

 L'activation du profil ; "**Données internet mobile**" pour la navigation connectée est obligatoire (dans le cas où le véhicule n'est pas équipé des services "Appel d'urgence et d'assistance"), après avoir au préalable activé ce partage de connexion du smartphone.

 Sélectionner un ou plusieurs profils.

 Appuyer sur "**OK**" pour valider.

Connexion Wi-Fi

Connexion réseau par le Wi-Fi du smartphone.

 Appuyer sur **Applications** pour afficher la page primaire.

Appuyer sur la touche "**OPTIONS**" pour accéder à la page secondaire.

 Sélectionner "**Connexion réseau Wi-Fi**".

 Sélectionner l'onglet "**Sécurisé**" ou "**Non sécurisé**" ou "**Mémorisé**".

 Sélectionner un réseau.

 A l'aide du clavier virtuel, composer la "**Clé**" réseau Wi-Fi et le "**Mot de passe**".

 Appuyer sur "**OK**" pour lancer la connexion.

 La connexion Wi-Fi et le partage de connexion Wi-Fi sont exclusifs.

Partage de connexion Wi-Fi

Selon équipement.

Création d'un réseau local Wi-Fi par le système.

 Appuyer sur **Applications** pour afficher la page primaire.

Appuyer sur la touche "**OPTIONS**" pour accéder à la page secondaire.

 Sélectionner "**Partage de connexion Wi-Fi**".

Sélectionner l'onglet "**Activation**" pour activer ou désactiver le partage de connexion Wi-Fi.

Et / Ou

Sélectionner l'onglet "**Réglages**" pour changer le nom du réseau du système et le mot de passe.

 Appuyer sur "**OK**" pour valider.

 Afin de se protéger d'éventuelles intrusions de pirates et de sécuriser au maximum l'ensemble des systèmes, il est conseillé d'utiliser un code de sécurité ou un mot de passe complexe.

Gérer les connexions

 Appuyer sur **Applications** pour afficher la page primaire.

Appuyer sur la touche "**OPTIONS**" pour accéder à la page secondaire.

 Sélectionner "**Gérer connexion**".



Par cette fonction, visualiser l'accès aux services connectés, la disponibilité des services connectés et modifier le mode de connexion.

Radio

Sélectionner une station

 Appuyer sur **Radio Media** pour afficher la page primaire.

Appuyer sur "**Fréquence**".

  Appuyer sur l'une des touches pour effectuer une recherche automatique des stations de radio.

Ou



Déplacer le curseur pour effectuer une recherche manuelle de fréquence

supérieure / inférieure.

Ou



Appuyer sur **Radio Media** pour afficher la page primaire.

Appuyer sur la touche "**OPTIONS**" pour accéder à la page secondaire.



Sélectionner "**Stations radio**" sur la page secondaire.

Appuyer sur "**Fréquence**".



Saisir les valeurs sur le clavier virtuel.

Saisir d'abord les unités puis cliquer sur la zone des décimales pour saisir les chiffres après la virgule.

OK

Appuyer sur "**OK**" pour valider.



La réception radiophonique peut être perturbée par l'utilisation d'équipements électriques non homologués par la Marque, tels qu'un chargeur avec prise USB branché dans la prise 12 V.

L'environnement extérieur (colline, immeuble, tunnel, parking, sous-sol...) peut bloquer la réception, y compris en mode de suivi RDS. Ce phénomène est normal dans la propagation des ondes radio et ne traduit en aucune manière une défaillance de l'autoradio.

Mémoriser une station

Sélectionner une station ou une fréquence.

(se reporter à la rubrique correspondante)

Appuyer sur "**Mémoire**".



Faire un appui long sur l'une des touches pour mémoriser la station.

Changer de bande



Appuyer sur **Radio Media** pour afficher la page primaire.

Pour changer de bande, appuyer sur "Bande ..." affiché en haut à droite de l'écran.

Activer / Désactiver le RDS

Le RDS, si activé, permet de continuer à écouter une même station grâce au suivi de fréquence.



Appuyer sur **Radio Media** pour afficher la page primaire.

Appuyer sur la touche "**OPTIONS**" pour accéder à la page secondaire.



Sélectionner "**Réglages Radio**".

Sélectionner "**Général**".



Activer / Désactiver "**Suivi de station**".

OK

Appuyer sur "**OK**" pour valider.



Le suivi de station RDS n'est pas assuré sur tout le pays, les stations de radio ne couvrant pas 100 % du territoire. Cela explique la perte de réception de station lors d'un trajet.

Afficher les informations textes

La fonction "Radio Texte" permet d'afficher des informations, transmises par la station radio, relative à l'émission de la station ou la chanson en cours d'écoute.



Appuyer sur **Radio Media** pour afficher la page primaire.

Appuyer sur la touche "**OPTIONS**" pour accéder à la page secondaire.



Sélectionner "**Réglages Radio**".

Sélectionner "**Général**".



Activer / Désactiver "**Affichage radio texte**".

OK

Appuyer sur "**OK**" pour valider.

Écouter les messages TA

La fonction TA (Trafic Annoncement) rend prioritaire l'écoute des messages d'alerte TA. Pour être active, cette fonction nécessite la réception correcte d'une station de radio émettant ce type de message. Dès l'émission d'une info trafic, le média en cours s'interrompt automatiquement pour diffuser le message TA. L'écoute normale du média reprend dès la fin de l'émission du message.

Sélectionner "**Annonces**".



Activer / Désactiver "**Annonce trafic**".

 Appuyer sur "**OK**" pour valider.

Radio DAB (Digital Audio Broadcasting)

Radio Numérique Terrestre

La radio numérique permet une écoute de qualité supérieure.

Les différents "multiplex/ensemble" proposent un choix de radios rangées par ordre alphabétique.

 Appuyer sur **Radio Media** pour afficher la page primaire.

Appuyer sur "Bande ..." en haut à droite de l'écran pour afficher la bande "**DAB**".

Suivi DAB-FM

Le "DAB" ne couvre pas 100 % du territoire.

Lorsque la qualité du signal numérique est dégradée, le "Suivi auto DAB-FM" permet de continuer à écouter une même station, en basculant automatiquement sur la radio analogique "FM" correspondante (si elle existe).

 Appuyer sur **Radio Media** pour afficher la page primaire.

Appuyer sur la touche "**OPTIONS**" pour accéder à la page secondaire.

 Sélectionner "**Réglages Radio**".

Sélectionner "**Général**".

 Activer / Désactiver "**Suivi FM-DAB**".

 Activer / Désactiver "**Suivi de station**".

OK Appuyer sur "**OK**".

 Si le "Suivi auto DAB-FM" est activé, il peut y avoir un décalage de quelques secondes lorsque le système bascule en radio analogique "FM" avec parfois une variation de volume.

Lorsque la qualité du signal numérique redevient bonne, le système rebasculé automatiquement en "DAB".

 Si la station "DAB" écoutée n'est pas disponible en "FM" (option "**DAB-FM**" grisée), ou si le "Suivi auto DAB / FM" n'est pas activé, il y a une coupure de son lorsque la qualité du signal numérique devient mauvaise.

Media

Prise USB

 Insérer la clé USB dans la prise USB ou brancher le périphérique USB à la prise USB à l'aide d'un câble adapté (non fourni).

 Afin de préserver le système, ne pas utiliser de répartiteur USB.

Le système constitue des listes de lecture (mémoire temporaire) dont le temps de création peut prendre de quelques secondes à plusieurs minutes à la première connexion.

Réduire le nombre de fichiers autres que musicaux et le nombre de répertoires, permet de diminuer le temps d'attente.

Les listes de lecture sont actualisées à chaque coupure du contact ou connexion d'une clé USB. Les listes sont mémorisées : sans intervention dans les listes, le temps de chargement suivant est réduit.

Prise Auxiliaire (AUX)

Selon équipement

 Brancher l'équipement nomade (lecteur MP3, ...) sur la prise Jack à l'aide d'un câble audio (non fourni).

Cette source n'est disponible que si "Entrée auxiliaire" a été cochée dans les réglages audios.

Régler d'abord le volume de l'équipement nomade (niveau élevé). Régler ensuite le volume de l'autoradio.

Le pilotage des commandes se fait via l'équipement nomade.

Choix de la source

 Appuyer sur **Radio Media** pour afficher la page primaire.

Sélectionner "**Sources**".

Choisir la source.

Regarder une vidéo

Selon équipement / Selon version / Selon pays.
Insérer une clé USB dans la prise USB.

i Les commandes de gestion de la vidéo se font uniquement par l'écran tactile.



Appuyer sur **Radio Media** pour afficher la page primaire.

Sélectionner "**Sources**".



Sélectionner **Vidéo** pour lancer la vidéo.



Pour retirer la clé USB, appuyer sur la touche pause pour arrêter la vidéo, ensuite retirer la clé.

Le système lit les fichiers au format vidéo :
"MPEG-4 Part 2, MPEG-2, MPEG-1, H.264, H.263, VP8, WMV, RealVideo.

Streaming audio Bluetooth®

Le streaming permet d'écouter le flux audio provenant du smartphone.

Le profil Bluetooth doit être activé.

Régler d'abord le volume de l'équipement nomade (niveau élevé).

Régler ensuite le volume de l'autoradio.

Si la lecture ne commence pas automatiquement, il peut être nécessaire de lancer la lecture audio à partir du smartphone. Le pilotage se fait via le périphérique ou en utilisant les touches tactiles du système.

i Une fois connecté en streaming, le smartphone est considéré comme une source média.

Connexion lecteurs Apple®

Connecter le lecteur Apple® à la prise USB à l'aide d'un câble adapté (non fourni).

La lecture commence automatiquement.

Le pilotage se fait via les commandes du système audio.

i Les classements disponibles sont ceux du lecteur nomade connecté (artistes / albums / genres / playlists / audiobooks / podcasts).

Le classement utilisé par défaut est le classement par artistes. Pour modifier le classement utilisé, remonter l'arborescence jusqu'à son premier niveau puis sélectionner le classement souhaité (playlists par exemple) et valider pour descendre l'arborescence jusqu'à la piste souhaitée.

La version du logiciel de l'autoradio peut être incompatible avec la génération du lecteur Apple®.

Informations et conseils

Le système supporte les lecteurs nomades USB Mass Storage, les BlackBerry® ou les lecteurs Apple® via les prises USB. Le câble d'adaptation n'est pas fourni.

La gestion du périphérique se fait par les commandes du système audio.

Les autres périphériques, non reconnus par le système lors de la connexion, doivent être branchés à la prise auxiliaire à l'aide d'un câble Jack (non fourni) ou via le streaming Bluetooth suivant la compatibilité.

L'autoradio lit les fichiers audio avec l'extension ".wma, .aac, .flac, .ogg, .mp3" avec un débit compris entre 32 Kbps et 320 Kbps.

Il supporte aussi le mode VBR (Variable Bit Rate).

Tout autre type de fichier (.mp4, ...) ne peut être lu.

Les fichiers ".wma" doivent être de type wma 9 standard.

Les fréquences d'échantillonnage supportées sont 32, 44 et 48 KHz.

Il est conseillé de rédiger les noms de fichiers avec moins de 20 caractères en excluant les caractères particuliers (ex : « » ? . ; ù) afin d'éviter tout problème de lecture ou d'affichage. Utiliser uniquement des clés USB au format FAT32 (File Allocation Table).

i Il est recommandé d'utiliser le câble USB d'origine de l'appareil nomade.

Téléphone

Jumeler un téléphone Bluetooth®

! Les services disponibles sont dépendants du réseau, de la carte SIM et de la compatibilité des appareils Bluetooth utilisés. Vérifier sur le manuel du téléphone et auprès de l'opérateur quels sont les services disponibles.

i La fonction Bluetooth doit être activée et le téléphone "visible par tous" (configuration du téléphone).

Pour finaliser le jumelage, quelle que soit la procédure du téléphone ou du système, confirmer et valider le code affiché à l'identique sur le système et sur le téléphone.

i En cas d'échec, il est conseillé de désactiver puis de réactiver la fonction Bluetooth du téléphone.

Procédure à partir du téléphone

 Sélectionner le nom système dans la liste des appareils détectés.

Sur le système, accepter la demande de connexion du téléphone.

Procédure à partir du système



Appuyer sur **Téléphone** pour afficher la page primaire.



Appuyer sur **"Rechercher Bluetooth"**.

Ou



Sélectionner **"Rechercher"**.
La liste du (ou des) téléphone(s) détecté(s) s'affiche.



Sélectionner le nom du téléphone choisi dans la liste.

Partage de connexion

Le système propose de connecter le téléphone avec 3 profils :

- en **"Téléphone"** (kit mains-libres, téléphone uniquement),
- en **"Streaming audio"** (streaming : lecture sans fil des fichiers audio du téléphone),
- en **"Données internet mobile"**.

i L'activation du profil **"Données internet mobile"** pour la navigation connectée est obligatoire, après avoir au préalable activé le partage de connexion du smartphone.



Sélectionner un ou plusieurs profils.



Appuyer sur **"OK"** pour valider.

Selon le type de téléphone, il est demandé d'accepter ou non le transfert du répertoire et des messages.



La capacité du système à ne connecter qu'un seul profil dépend du téléphone. Les trois profils peuvent se connecter par défaut.



Les profils compatibles avec le système sont : HFP, OPP, PBAP, A2DP, AVRCP, MAP et PAN.

Se connecter sur le site de la Marque pour plus d'informations (compatibilité, aide complémentaire...).

Reconnexion automatique

De retour dans le véhicule, si le dernier téléphone connecté est à nouveau présent, il est automatiquement reconnu et dans les 30 secondes environ qui suivent la mise du contact le jumelage est opéré automatiquement (Bluetooth activé).

Pour modifier le profil de connexion :



Appuyer sur **Téléphone** pour afficher la page primaire.

Appuyer sur la touche **"OPTIONS"** pour accéder à la page secondaire.



Sélectionner **"Connexion Bluetooth"** pour afficher la liste des périphériques jumelés.



Appuyer sur la touche "détails".



Sélectionner un ou plusieurs profils.

 Appuyer sur **"OK"** pour valider.

Gestion des téléphones jumelés

Cette fonction permet de connecter ou de déconnecter un périphérique ainsi que de supprimer un jumelage.

 Appuyer sur **Téléphone** pour afficher la page primaire.

Appuyer sur la touche **"OPTIONS"** pour accéder à la page secondaire.

 Sélectionner **"Connexion Bluetooth"** pour afficher la liste des périphériques jumelés.

 Appuyer sur le nom du téléphone choisi dans la liste pour le déconnecter.

Appuyer à nouveau pour le connecter.

Supprimer un téléphone

 Sélectionner la corbeille en haut à droite de l'écran pour afficher une corbeille en face du téléphone choisi.

 Appuyer sur la corbeille en face du téléphone choisi pour le supprimer.

Recevoir un appel

Un appel entrant est annoncé par une sonnerie et un affichage superposé sur l'écran.

 Faire un appui court sur la touche téléphone des commandes au volant pour décrocher.

Et

 Faire un appui long

 sur la touche téléphone des commandes au volant pour refuser l'appel.

Ou

 Sélectionner **"Raccrocher"** sur l'écran tactile.

Passer un appel

 L'utilisation du téléphone est fortement déconseillée en conduisant.

Garer le véhicule.

Passer l'appel à l'aide des commandes au volant.

Appeler un nouveau numéro

 Appuyer sur **Téléphone** pour afficher la page primaire.

 Saisir le numéro à l'aide du clavier numérique.

 Appuyer sur **"Appeler"** pour lancer l'appel.

Appeler un contact

 Appuyer sur **Téléphone** pour afficher la page primaire.

 Ou faire un appui long

 sur la touche téléphone des commandes au volant.

Sélectionner **"Contact"**.

Sélectionner le contact dans la liste proposée.

 Sélectionner **"Appeler"**.

Appeler un des derniers numéros composés

 Appuyer sur **Téléphone** pour afficher la page primaire.

Ou

 Faire un appui long

 sur la touche téléphone des commandes au volant.

Sélectionner **"Appels"**.

Sélectionner le contact dans la liste proposée.

 Il est toujours possible de lancer un appel directement depuis le téléphone ; stationner le véhicule par mesure de sécurité.

Gestion des contacts / fiches



 Appuyer sur **Téléphone** pour afficher la page primaire.

Sélectionner **"Contact"**.

 Sélectionner **"Créer"** pour ajouter un nouveau contact.







 Appuyer sur l'onglet **"Téléphone"** pour renseigner les numéros de téléphone du contact.

 Appuyer sur l'onglet **"Adresse"** pour renseigner les adresses du contact.

-  Appuyer sur l'onglet "**Email**" pour renseigner les adresses Email du contact.
-  Appuyer sur "**OK**" pour enregistrer.
-  Appuyer sur cette touche pour trier les contacts par Nom-prénom ou Prénom-nom.







i La fonction "**Email**" permet de renseigner les adresses email des contacts, mais en aucun cas le système ne peut envoyer d'email.

Gestion des messages

-  Appuyer sur **Téléphone** pour afficher la page primaire.
- Appuyer sur la touche "**OPTIONS**" pour accéder à la page secondaire.
-  Sélectionner "**Messages**" pour afficher la liste des messages.
-  Sélectionner l'onglet "**Tous**" ou "**Reçus**" ou "**Envoyés**".
-  Sélectionner le détail du message choisi dans l'une des listes.
-  Appuyer sur "**Répondre**" pour envoyer un message rapide intégré dans le système.
-  Appuyer sur "**Appeler**" pour lancer l'appel.
-  Appuyer sur "**Ecouter**" pour écouter le message.



! L'accès aux "**Messages**" dépend de la compatibilité du smartphone et du système intégré.
Selon le smartphone, la remontée des messages ou emails peut être longue.

Gestion des messages rapides

-  Appuyer sur **Téléphone** pour afficher la page primaire.
- Appuyer sur la touche "**OPTIONS**" pour accéder à la page secondaire.
-  Sélectionner "**Messages rapides**" pour afficher la liste des messages.
-  Sélectionner l'onglet "**En retard**" ou "**Mon arrivée**" ou "**Non disponible**" ou "**Autre**" avec la possibilité de créer de nouveaux messages.
-  Appuyer sur "**Créer**" pour écrire un nouveau message.
-  Sélectionner le message choisi dans l'une des listes.
-  Appuyer sur "**Transférer**" pour sélectionner le ou les destinataires.
-  Appuyer sur "**Ecouter**" pour lancer la lecture du message.

Gestion des emails



-  Appuyer sur **Téléphone** pour afficher la page primaire.
- Appuyer sur la touche "**OPTIONS**" pour accéder à la page secondaire.

-  Sélectionner "**Email**" pour afficher la liste des messages.
-  Sélectionner l'onglet "**Reçus**" ou "**Envoyés**" ou "**Non lus**".
- Sélectionner le message choisi dans l'une des listes.
-  Appuyer sur "**Ecouter**" pour lancer la lecture du message.

! L'accès aux emails dépend de la compatibilité du smartphone et du système intégré.

Réglages

Réglages audio

-  Appuyer sur **Réglages** pour afficher la page primaire.
-  Sélectionner "**Réglages audio**".
- Ensuite sélectionner "**Ambiances**" ou "**Répartition**" ou "**Son**" ou "**Voix**" ou "**Sonnerie**".
-  Appuyer sur "**OK**" pour enregistrer les réglages.

i La répartition (ou spatialisation grâce au système Arkamys®) du son est un traitement audio qui permet d'adapter la qualité sonore, en fonction du nombre de passagers dans le véhicule. Disponible uniquement en configuration haut-parleurs avant et arrière.

I Les réglages audio **Ambiances** (6 ambiances au choix) ainsi que **Graves**, **Médiums** et **Aiguës** sont différents et indépendants pour chaque source sonore. Activer ou Désactiver "**Loudness**". Les réglages de "**Répartition**" (Tous passagers, Conducteur et Avant seul) sont communs à toutes les sources. Activer ou Désactiver "**Sons tactiles**", "**Volume asservi à la vitesse**" et "**Entrée auxiliaire**".

I Audio embarqué : le Sound Staging d'Arkamys® optimise la répartition du son dans l'habitacle.

Paramétrer les profils

 Appuyer sur **Réglages** pour afficher la page primaire.

Appuyer sur la touche "**OPTIONS**" pour accéder à la page secondaire.

 Sélectionner "**Paramétrage des profils**".

Sélectionner "**Profil 1**" ou "**Profil 2**" ou "**Profil 3**" ou "**Profil commun**".

 Appuyer sur cette touche pour entrer un nom de profil à l'aide du clavier virtuel.

OK Appuyer sur "**OK**" pour valider.

 Appuyer sur cette touche pour intégrer une photo de profil.

 Insérer une clé USB contenant la photo dans la prise USB.

Sélectionner la photo.

OK Appuyer sur "**OK**" pour accepter le transfert de la photo.

OK Appuyer à nouveau sur "**OK**" pour enregistrer les réglages.

I L'emplacement de la photo est dans un format carré, le système déforme la photo d'origine si elle est dans un format autre que celui du système.

 Appuyer sur cette touche pour réinitialiser le profil sélectionné.

! La réinitialisation du profil sélectionné active la langue anglaise par défaut.

Sélectionner un "**Profil**" (1 ou 2 ou 3) pour lui associer les "**Réglages audio**".

 Sélectionner "**Réglages audio**".

Ensuite sélectionner "**Ambiances**" ou "**Répartition**" ou "**Son**" ou "**Voix**" ou "**Sonnerie**".

OK Appuyer sur "**OK**" pour enregistrer les réglages du profil sélectionné.

Modifier les paramètres du système

 Appuyer sur **Réglages** pour afficher la page primaire.

Appuyer sur la touche "**OPTIONS**" pour accéder à la page secondaire.

 Sélectionner "**Configuration écran**".

Sélectionner "**Animation**".

 Activer ou désactiver : "**Défilement de texte automatique**".

Sélectionner "**Luminosité**".

 Déplacer le curseur pour régler la luminosité de l'écran et/ou du combiné.

 Appuyer sur **Réglages** pour afficher la page primaire.

Appuyer sur la touche "**OPTIONS**" pour accéder à la page secondaire.

 Sélectionner "**Administration système**".

Sélectionner "**Unités**" pour changer l'unité de distance, consommation et température.

Sélectionner "**Paramètres usine**" pour revenir aux réglages initiaux.

! La réinitialisation du système en "**Paramètres usine**" (réglage d'usine), active la langue anglaise par défaut ainsi que les degrés Fahrenheit et désactive l'heure d'été.

Sélectionner "**Info. système**" pour consulter la version des différents modules installés dans le système.

Sélectionner la langue

 Appuyer sur **Réglages** pour afficher la page primaire.

Appuyer sur la touche "**OPTIONS**" pour accéder à la page secondaire.



Sélectionner "**Langues**" pour changer de langue.

Régler la date



Appuyer sur **Réglages** pour afficher la page primaire.

Appuyer sur la touche "**OPTIONS**" pour accéder à la page secondaire.



Sélectionner "**Réglage heure-date**".

Sélectionner "**Date**".



Appuyer sur cette touche pour définir la date.

OK

Appuyer sur "**OK**" pour valider.



Sélectionner le format d'affichage de la date.

i Les réglages de la date et de l'heure ne sont disponibles que si la "synchronisation GPS" est désactivée.

Régler l'heure



Appuyer sur **Réglages** pour afficher la page primaire.

Appuyer sur la touche "**OPTIONS**" pour accéder à la page secondaire.



Sélectionner "**Réglage heure-date**".

Sélectionner "**Heure**".



Appuyer sur cette touche pour régler l'heure à l'aide du clavier virtuel.

OK

Appuyer sur "**OK**" pour valider.



Appuyer sur cette touche pour définir le fuseau horaire.



Sélectionner le format d'affichage de l'heure (12h / 24h).



Activer ou désactiver l'heure d'été (+1 heure).



Activer ou désactiver la synchronisation avec les satellites (UTC).

OK

Appuyer sur "**OK**" pour valider.

i Le système ne gère pas automatiquement les basculements heure d'été / heure d'hiver (selon pays de commercialisation).

Thèmes

Selon équipement / Selon version.



Pour des raisons de sécurité, la procédure de changement d'ambiance est possible uniquement **véhicule à l'arrêt**.



Appuyer sur **Réglages** pour afficher la page primaire.



Sélectionner "**Thèmes**".



Sélectionner dans la liste, l'ambiance graphique puis appuyer sur "**OK**" pour valider.

i A chaque changement d'ambiance, le système effectue un redémarrage avec un passage par un écran noir.

Questions fréquentes

Les informations décrites ci-après regroupent les réponses aux questions les plus fréquemment posées concernant le système.

Navigation

Je n'arrive pas à saisir l'adresse de guidage.
L'adresse n'est pas reconnue.

► Privilégier la saisie par la "méthode intuitive" en appuyant sur la touche "Rechercher..." en bas de l'écran de la page "Navigation".

Le calcul de l'itinéraire n'aboutit pas.

Les critères de guidage sont peut être en contradiction avec la localisation actuelle (exclusion des routes à péage sur une autoroute à péage).

► Vérifier les critères de guidage dans le menu "Navigation".

Je ne reçois pas les alertes des "Zones de danger".

La souscription à l'option des services connectés n'a pas été réalisée.

► Si l'option a été souscrite :

- il peut se passer quelques jours avant

l'activation,

- les services ne sont pas cochés dans le menu du système,

- les services connectés ne sont pas actifs ("TOMTOM TRAFFIC" ne s'affiche pas sur la carte).

Les POI n'apparaissent pas.

Les POI n'ont pas été sélectionnés.

► Mettre en zoom 200 mètres ou sélectionner les POI dans la liste des POI.

L'alerte sonore des "Zones de danger" ne fonctionne pas.

L'alerte sonore n'est pas active ou le volume sonore est trop faible.

► Activer l'alerte sonore dans le menu "Navigation" et vérifier le volume de la voix dans les réglages audio.

Le système ne propose pas de dévier un événement sur le parcours.

Les critères de guidage ne prennent pas en compte les informations TMC.

► Paramétrer la fonction "Info-traffic" dans la liste des critères de guidage (Sans, Manuel ou Automatique).

Je reçois une alerte pour une "Zone de danger" qui n'est pas sur mon parcours.

Hors guidage, le système annonce toutes les "Zones de danger" positionnées dans un cône situé devant le véhicule. Il peut alerter pour des "Zones de danger" situées sur les routes proches ou parallèles.

► Zoomer la carte afin de visualiser la position exacte de la "Zone de danger". Sélectionner "Sur itinéraire" pour ne plus être alerté hors guidage ou diminuer le délai d'annonce.

Certains embouteillages sur l'itinéraire ne sont pas indiqués en temps réel.

Au démarrage, le système met quelques minutes pour capter les informations trafic.

► Attendre que les informations trafic soient bien reçues (affichage sur la carte des icônes d'informations trafic).

Dans certains pays, seuls les grands axes (autoroutes...) sont répertoriés pour les informations trafic.

Ce phénomène est normal. Le système est dépendant des informations trafic disponibles.

L'altitude ne s'affiche pas.

Au démarrage, l'initialisation du GPS peut mettre jusqu'à 3 minutes pour capter correctement plus de 4 satellites.

► Attendre le démarrage complet du système pour que la couverture GPS soit d'au moins 4 satellites.

Selon l'environnement géographique (tunnel...) ou la météo, les conditions de réception du signal GPS peuvent varier.

Ce phénomène est normal. Le système est dépendant des conditions de réception du signal GPS.

Je n'ai plus de navigation connectée.

Au démarrage et dans certaines zones géographiques, la connexion peut être indisponible.

► Vérifier l'activation des services connectés (paramétrages, contrat).

Radio

La qualité de réception de la station de radio écoutée se dégrade progressivement ou les stations mémorisées ne fonctionnent pas (ex. : pas de son, "87,5 Mhz" s'affiche).

Le véhicule est trop éloigné de l'émetteur de la station écoutée ou aucun émetteur n'est présent dans la zone géographique traversée.

► Activer la fonction "RDS" par le biais du menu raccourci, afin de permettre au système de vérifier si un émetteur plus puissant se trouve dans la zone géographique.

L'antenne est absente ou a été endommagée (ex. : lors d'un passage en station de lavage ou dans un parking souterrain).

► Faire vérifier l'antenne par le réseau de la Marque.

L'environnement (ex. : colline, immeuble, tunnel, parking sous-sol) bloque la réception, y compris en mode de suivi RDS.

Ce phénomène est normal et ne traduit pas une défaillance de l'autoradio.

Je ne retrouve pas certaines stations de radio dans la liste des stations captées. Le nom de la station de radio change.

La station n'est plus captée ou son nom a changé dans la liste.

Certaines stations de radio envoient, à la place de leur nom d'autres informations (titre de la chanson par exemple).

Le système interprète ces données comme le nom de la station.

► Appuyer sur "Actualiser liste" dans le menu secondaire de "Stations radio".

Media

La lecture de ma clé USB démarre après un temps excessivement long (environ 2 à 3 minutes).

Certains fichiers fournis avec la clé peuvent ralentir de façon très importante l'accès à la lecture de la clé (multiplication par 10 du temps de catalogage).

► Supprimer les fichiers fournis avec la clé et limiter le nombre de sous-dossiers dans l'arborescence de la clé.

Le temps d'attente après le branchement d'une clé USB est long.

Le système lit un certain nombre de données (répertoire, titre, artiste, etc.). Ceci peut prendre de quelques secondes à quelques minutes. Ce phénomène est normal.

Certains caractères des informations du média en cours de lecture ne sont pas affichés correctement.

Le système audio ne sait pas traiter certains types de caractère.

► Utiliser des caractères standards pour nommer les pistes et les répertoires.

La lecture des fichiers en streaming ne commence pas.

Le périphérique connecté ne permet pas de lancer automatiquement la lecture.

► Lancer la lecture depuis le périphérique.

Les noms des plages et la durée de lecture ne s'affichent pas sur l'écran en streaming audio.

Le profil Bluetooth ne permet pas de transférer ces informations.

Téléphone

Je n'arrive pas à connecter mon téléphone Bluetooth.

Il est possible que le Bluetooth du téléphone soit désactivé ou l'appareil non visible.

► Vérifier que le Bluetooth du téléphone est activé.

► Vérifier dans les paramètres du téléphone qu'il est "Visible par tous".

► Désactiver puis réactiver la fonction Bluetooth du téléphone.

Le téléphone Bluetooth n'est pas compatible avec le système.

► Il est possible de vérifier la compatibilité du téléphone sur le site de la Marque (services).

Android Auto et/ou CarPlay ne fonctionnent pas.

Android Auto et CarPlay peuvent ne pas s'activer si les câbles USB sont de mauvaise qualité.

► Utiliser des câbles USB officiels pour garantir une utilisation conforme.

Android Auto et/ou CarPlay ne fonctionnent pas.

Android Auto et CarPlay ne sont pas disponibles dans tous les pays.

► Vérifier la liste des pays supportés sur les sites Internet : Google Android Auto ou Apple.

Le son du téléphone connecté en Bluetooth est inaudible.

Le son dépend à la fois du système et du téléphone.

► Augmenter le volume de l'autoradio, éventuellement au maximum et augmenter le son du téléphone si nécessaire.

Le bruit ambiant influe sur la qualité de la communication téléphonique.

► Réduire le bruit ambiant (ex. : fermer les fenêtres, diminuer la ventilation, ralentir).

Certains contacts apparaissent en double dans la liste.

Les options de synchronisation des contacts proposent de synchroniser les contacts de la carte SIM, les contacts du téléphone ou les deux. Lorsque les deux synchronisations sont sélectionnées, il est possible de voir certains contacts en double.

► Choisir "Afficher contacts de carte SIM" ou "Afficher contacts du téléphone".

Les contacts ne sont pas classés dans l'ordre alphabétique.

Certains téléphones proposent des options d'affichage. Selon les paramètres choisis, les contacts peuvent être transférés dans un ordre spécifique.

► Modifier les paramètres d'affichage du répertoire du téléphone.

Le système ne reçoit pas les SMS.

Le mode Bluetooth ne permet pas de transmettre les SMS au système.

Réglages

En changeant le réglage des aigus et des graves, l'ambiance est désélectionnée.

En changeant d'ambiance, les réglages des aigus et des graves reviennent à zéro.

Le choix d'une ambiance impose le réglage des aigus et des graves et inversement.

► Modifier le réglage des aigus et des graves ou le réglage d'ambiance pour obtenir l'environnement sonore souhaité.

En changeant le réglage des balances, la répartition est désélectionnée.

En changeant la répartition, le réglage des balances est désélectionné.

Le choix d'une répartition impose le réglage des balances et inversement.

► Modifier le réglage des balances ou le réglage de répartition pour obtenir l'environnement sonore souhaité.

Il y a un écart de qualité sonore entre les différentes sources audio.

Pour permettre une qualité d'écoute optimum, les réglages audio peuvent être adaptés aux différentes sources sonores, ce qui peut générer des écarts audibles lors d'un changement de source.

► Vérifier que les réglages audio sont adaptés aux sources écoutées. Il est conseillé de régler les fonctions audio (Graves, Aiguës, Balance) sur la position milieu, de sélectionner l'ambiance musicale "Aucune", de régler la correction

loudness sur la position "Active" en mode USB et sur la position "Inactive" en mode radio.

► Dans tous les cas, après application des réglages audio, régler d'abord le volume sonore de l'équipement nomade (niveau élevé). Régler ensuite le volume sonore de l'autoradio.

Moteur coupé, le système s'arrête après plusieurs minutes d'utilisation.

Lorsque le moteur est coupé, le temps de fonctionnement du système dépend du niveau de charge de la batterie.

L'arrêt est normal : le système se met en mode économie d'énergie et se coupe afin de préserver la batterie du véhicule.

► Démarrer le moteur du véhicule afin d'augmenter la charge de la batterie.

Je n'arrive pas à régler la date et l'heure.

Les réglages de la date et de l'heure ne sont disponibles que si la synchronisation avec les satellites est désactivée.

► Menu Réglages / Options / Réglage Heure-Date. Sélectionner l'onglet "Heure" et désactiver la "synchronisation GPS" (UTC).

Enregistrements des données d'événements

Des unités de commande électronique sont installées dans votre véhicule. Les unités de commande traitent les données qui sont reçues par les capteurs du véhicule, par exemple, ou qui sont générées d'elles-mêmes ou encore qui s'échangent entre les unités. Certaines commandes sont nécessaires au bon fonctionnement de votre véhicule, d'autres vous assistent en conduisant (Systèmes d'assistance au conducteur), d'autres encore assurent des fonctions de confort ou de l'Infotainment System. Ce qui suit contient des informations générales au sujet du traitement des données dans le véhicule. Vous trouverez des informations supplémentaires sur les données spécifiques qui sont téléchargées, stockées et transmises à des tiers et à quelles fins dans votre véhicule sous le mot-clé Protection des données, étroitement liées aux références des caractéristiques fonctionnelles concernées dans le manuel du propriétaire concerné ou dans les conditions générales de vente. Elles sont également disponibles en ligne.

Données de fonctionnement dans le véhicule

Les unités de commande traitent les données de fonctionnement du véhicule. Ces données incluent par exemple :

- l'information sur l'état du véhicule (par exemple la vitesse, le délai de déplacement, l'accélération latérale, le taux de rotation de roue, l'affichage de bouclage de ceinture de sécurité)
- conditions ambiantes (par exemple la température, le capteur de pluie, le capteur de distance)

En règle générale, ces données sont temporaires et ne sont pas stockées plus longtemps qu'un cycle opérationnel et ne sont traitées qu'à bord du véhicule lui-même. Les unités de commande incluent souvent l'enregistrement des données (dont la clé du véhicule). Cette fonction permet de documenter temporairement ou en permanence les informations relatives à l'état du véhicule, aux contraintes des composants, aux exigences d'entretien ainsi qu'aux événements et erreurs techniques.

Selon les niveaux de l'équipement technique, les données stockées sont les suivantes :

- État de fonctionnement de composants de système (par exemple niveau de remplissage, pression des pneus, état de la batterie)
- défaillances et défauts dans d'importants composants de système (par exemple les feux, les freins)
- réactions de système dans des situations de conduite spéciales (par exemple le déclenchement d'un coussin gonflable, la commande des systèmes de commande de stabilité)

- information sur des événements qui endommagent le véhicule
- pour les véhicules électriques, la quantité de charge de la batterie haute tension, d'autonomie estimée

Dans des cas particuliers (par exemple si le véhicule a détecté un dysfonctionnement), il peut s'avérer nécessaire d'enregistrer des données qui seraient autrement simplement volatiles. Lorsque vous utilisez des services (par ex. réparations, maintenance), les données d'exploitation sauvegardées peuvent être lues avec le numéro d'identification du véhicule et utilisées si nécessaire. Le personnel travaillant pour le réseau de service (par exemple les garages, les fabricants) ou des tiers (par exemple un service de dépannage) peut lire les données du véhicule. Ceci s'applique également au travail sous garantie et aux mesures d'assurance de qualité.

Les données sont généralement lues via le port OBD (On-Board Diagnostics) prescrit par la loi dans le véhicule. L'exploitation document l'état technique du véhicule ou de ses composants et facilite le diagnostic des défauts, le respect des obligations de garantie et l'amélioration de la qualité. Ces données, en particulier les informations relatives à la contrainte des composants, aux événements techniques, aux erreurs de l'opérateur et à d'autres défauts, sont transmises au constructeur, le cas échéant, avec le numéro d'identification du véhicule. La responsabilité du fabricant est également

engagée. Le fabricant peut également utiliser les données d'exploitation provenant des véhicules pour les rappels de produits. Ces données peuvent également être utilisées pour vérifier la garantie du client et les demandes sous garantie.

Les mémoires de défauts dans le véhicule peuvent être mises à zéro par une entreprise de service après-vente lors d'un entretien ou d'une réparation ou à votre demande.

Fonctions de confort et de l'Infotainment System

Les réglages de confort et les réglages personnalisés peuvent être enregistrés dans le véhicule et modifiés ou réinitialisés à tout moment.

Selon le niveau d'équipement du véhicule, ceci peut inclure :

- réglages de position de siège et de volant
- réglages de châssis et de climatisation
- réglages personnalisés tels que l'éclairage intérieur

Vous pouvez saisir vos propres données dans les fonctions de l'Infotainment System pour votre véhicule dans le cadre des caractéristiques sélectionnées.

Selon le niveau d'équipement du véhicule, ceci peut inclure :

- données multimédia telles que la musique, les vidéos ou les photos à lire dans un système multimédia intégré

- données du carnet d'adresses à utiliser avec un système mains libres intégré ou un système de navigation intégré

- saisie des destinations

- données sur l'utilisation des services en ligne

Ces données pour les fonctions de confort et de l'Infotainment System peuvent être mémorisées localement dans le véhicule ou conservées sur un appareil que vous avez connecté au véhicule (par exemple un smartphone, une clé USB ou un lecteur MP3). Les données que vous avez saisies vous-même peuvent être supprimées à tout moment.

Ces données peuvent également être transmises hors du véhicule à votre demande, particulièrement en utilisant des services en ligne en accord avec les réglages que vous avez sélectionnés.

Intégration smartphone, par exemple Android Auto ou Apple CarPlay

Si votre véhicule est équipé en conséquence, vous pouvez connecter votre smartphone ou un autre appareil mobile au véhicule afin de pouvoir le contrôler via les commandes intégrées au véhicule. L'image et le son du smartphone peuvent être émis via le système multimédia. Simultanément, une information spécifique est transmise à votre smartphone. Selon le type d'intégration, ceci inclut des données telles que les données de position, le mode jour/

nuit et d'autres informations générales au sujet du véhicule. Pour plus d'information, veuillez consulter les consignes d'utilisation du véhicule ou de l'Infotainment System.

L'intégration permet aux applications smartphone sélectionnées d'être utilisées, telles que la navigation ou la lecture de musique. Aucune autre intégration n'est possible entre le smartphone et le véhicule, en particulier l'accès actif aux données du véhicule. La nature du traitement ultérieur des données est déterminée par le fournisseur de l'application utilisée. Si vous pouvez définir des paramètres et si oui lesquels, dépend de l'application en question et du système d'exploitation de votre smartphone.

Services en ligne

Si votre véhicule est relié à un réseau radio, cela permet l'échange de données entre votre véhicule et d'autres systèmes. La connexion réseau radio est rendue possible grâce à un émetteur dans votre véhicule ou à un appareil mobile que vous fournissez (par exemple un smartphone). Les fonctions en ligne peuvent être utilisées via cette connexion au réseau radio. Il s'agit notamment des services et applications / apps en ligne qui vous sont fournis par le fabricant ou d'autres fournisseurs.

Services exclusifs

Dans le cas des services en ligne du fabricant, les fonctions correspondantes sont décrites par le fabricant dans un lieu adéquat (par exemple

le manuel d'utilisation, le site web du fabricant) et les informations relatives à la protection des données sont fournies. Les données personnelles peuvent être utilisées pour les services en ligne. L'échange de données à cet effet s'effectue via une connexion sécurisée, par exemple à l'aide des systèmes informatiques du fabricant prévus à cet effet. La collecte, le traitement et l'utilisation des données à caractère personnel aux fins de l'élaboration des services sont effectués uniquement sur la base d'une autorisation légale, par exemple dans le cas du système de communication d'urgence légal ou d'un accord contractuel ou encore en vertu du consentement.

Vous pouvez activer ou désactiver les services et fonctions (qui sont facturés dans une certaine mesure) et dans certains cas, l'ensemble de la connexion au réseau radio du véhicule. Ceci n'inclut pas les fonctions statutaires et services tels que le système de communication d'urgence.

Services tiers

Si vous utilisez des services en ligne d'autres fournisseurs (tiers), ces services sont soumis à la responsabilité, à la protection des données et aux conditions d'utilisation du fournisseur en question. Le fabricant n'a souvent aucune influence sur le contenu échangé à cet égard. Veuillez donc noter la nature, l'étendue et le but de la collecte et de l'utilisation des données personnelles dans le cadre des services

tiers fournis par le prestataire de services en question.

A	
ABS	70
Accès et	
Démarrage Mains-Libres	31–32, 91–92
Accessoires	67
Active Safety Brake	130–132
AdBlue®	21, 166
Additif gasoil	165
Adhésifs de personnalisation	170
ADML Proximity	31
Advanced Grip Control	72
Aérateurs	47
Afficheur du combiné	9
Aide au démarrage en pente	104–105
Aide au freinage d'urgence (AFU)	71
Aide au maintien dans la voie	117, 121–123
Aide au stationnement arrière	134
Aide au stationnement avant	135
Aide au stationnement latéral	135
Aide graphique et	
sonore au stationnement	134
Aides à la conduite (recommandations)	109
Aides à la manoeuvre (recommandations) ...	109
Airbags	76, 78, 80
Airbags frontaux	77–78, 81
Airbags latéraux	77–78
Airbags rideaux	77–78
Air conditionné	48, 50–51
Air conditionné automatique	49, 51
Air conditionné manuel	48
Alarme	37–38

Alerte active de franchissement	
involontaire de ligne	125
Alerte attention conducteur	133
Alerte Risque Collision	130–131
Allumage automatique des feux	61
Aménagements du coffre	57
Aménagements intérieurs	53
Amplificateur audio	54
Ampoules	180
Antiblocage des roues (ABS)	70–71
Antidémarrage électronique	90
Antipatinage des roues (ASR)	71
Antivol / Antidémarrage	30
Appel d'assistance	68–69
Appel d'urgence	68–69
Applications	220
Applications connectées	220
Application smartphone	28, 52, 153
Appoints en AdBlue®	168
Appuis-tête arrière	46–47
Appuis-tête avant	42
Arborescence écran	200
Arrêt de secours	93
Arrêt du moteur	90, 92
Arrêt du véhicule	90–92, 99–102
Assistance au freinage d'urgence	71, 132
Attelage	72, 154
Attelage à rotule démontable	155–156
Autonomie AdBlue®	21, 164
Avertisseur de véhicule silencieux	
(Électrique)	68, 89
Avertisseur sonore	68
Avertisseur sonore piétons (Électrique)	68, 89

B	
Bacs de rangement	57
Balais d'essuie-vitre (changement)	65
Balayage automatique des essuie-vitres	66
Banquette arrière	46
Barres de toit	157–158
Batterie 12 V	160, 164, 181–184
Batterie accessoires	181–182
Batterie de traction	
(Électrique)	23, 27, 145, 191
Béquille de capot moteur	161
Bidon d'AdBlue®	167
BlueHDI	21, 164, 171
Bluetooth (kit mains-libres)	201–202, 225
Bluetooth (téléphone)	201–202, 225–226
Boîte à gants	53
Boîte à outils	57
Boîte de rangement	57
Boîte de vitesses	
automatique	97, 99–102, 105, 165, 183
Boîte de vitesses manuelle	96–97, 105, 165
Boîtier de charge accélérée (Wallbox)	147
Boîtier de contrôle	147
Bouchon réservoir de carburant	144

C	
Câble audio	223
Câble de charge	147
Câble de charge (Électrique)	147
Câble Jack	223

Cadrams de bord	9–10	Chargeur à induction	54	Configuration du véhicule	27
Caméra aides à la conduite (avertissements)	109	Chargeur rapide public	147, 152	Connecteur de charge (Électrique)	146, 150, 152–153
Caméra de recul	109, 135–136	Chargeur sans fil	54	Connectivité	219
Caméra infrarouge	109	Chauffage	47	Connexion Android Auto	201, 220
Capacité du réservoir carburant	143–144	Chauffage programmable	28, 52	Connexion Apple CarPlay	200, 219
Capot moteur	161	CHECK	24	Connexion Bluetooth	201–202, 220–221, 225–226
Capteur d'ensoleillement	48	Clé	29–30, 34	Connexion réseau Wi-Fi	221
Capteurs (avertissements)	109	Clé à télécommande	29, 90	Conseils de conduite	7, 88–89
Caractéristiques techniques	188, 190–191	Clé électronique	31–32	Conseils d'entretien	145, 169
Carburant	7, 143	Clé non reconnue	93	Consommation carburant	7
Carburant (réservoir)	143–144	Clignotants	60, 180	Consommation d'huile	162
Carrosserie	170	Coffre	37, 57	Consommations	28
Ceintures de sécurité	74–75, 81	Combiné	9–11, 24–25	Contact	93, 226
Ceintures de sécurité arrière	75	Combiné d'instruments	9–11, 24–25, 110	Contacteur	90–91
Chaînes à neige	108, 158	Combiné LCD	9	Contrôle de pression (avec kit)	173, 175
Changement de la pile de la télécommande ...	35	Combiné numérique	10–11	Contrôle de stabilité de la remorque (TSM)	72
Changement d'un balai d'essuie-vitre	65	Combiné numérique 3D	10	Contrôle du niveau d'huile moteur	20
Changement d'une lampe	178–179, 181	Commande au volant de l'autoradio ...	194, 208	Contrôle dynamique de stabilité (CDS)	71
Changement d'une roue	172, 175	Commande d'éclairage	58, 60	Contrôles	162–163, 164–166
Changement d'un fusible	181	Commande de secours coffre	37	Crevaison	173–175
Charge de la batterie	183	Commande de secours portes	34	Cric	172–173, 175
Charge de la batterie de traction (Électrique)	22, 145, 147, 150, 152–153	Commande des sièges chauffants	44	Cuir (entretien)	170
Charge différée	28	Commande d'essuie-vitre	63–64, 66		
Charge différée (Électrique)	27–28, 146, 150, 153	Commandes au volant	99–101		
Charge domestique (Électrique)	147, 151–153, 191	Commandes vocales	210–213		
Chargement	157	Commutation automatique feux de route	62–63		
Charges remorquables	187–188, 190	Compte-tours	10	DAB (Digital Audio Broadcasting) - Radio numérique	198, 223
Charge super rapide (Électrique)	152–153, 191	Compteur	9–10, 110	Date (réglage)	204, 229
		Compteur kilométrique journalier	24	Dégivrage	45, 51
		Conduite	88–89	Dégivrage avant	51
		Conduite économique	7		

D

Dégivrage lunette arrière 52
 Délestage (mode) 160
 Démarrage de secours 93, 182
 Démarrage du moteur 90, 92
 Démarrage d'un moteur Diesel 143
 Démarrage du véhicule 90–92, 99–101
 Démarrer 182
 Démontage d'une roue 177–178
 Démontage du surtapis 55
 Désembuage 45, 51
 Désembuage arrière 52
 Désembuage avant 51
 Détection de sous-gonflage 107, 174
 Détection d'inattention 133
 Détection d'obstacles 134
 Détrompeur carburant 144
 Déverrouillage 29, 31
 Déverrouillage de l'intérieur 33
 Déverrouillage des portes 33
 Déverrouillage du coffre 32
 Déverrouillage du hayon 32
 Dimensions 192
 Diodes électroluminescentes - LED 59, 180
 Disques de freins 165–166
 Drive Assist Plus 117

Éclairage d'ambiance 56
 Éclairage de conduite 58, 62
 Éclairage extérieur 62
 Éclairage intérieur 55–56
 Éclairage statique d'intersection 63
 Éco-conduite (conseils) 7
 Économie d'énergie (mode) 160
 Écran pare-neige 159
 Écrans grand froid 159
 Écran tactile 26–28, 52
 Éléments d'identification 192
 Enfants 75, 82–83
 Enfants (sécurité) 86
 Enregistrement des données
 du véhicule et vie privée 233
 Entrée d'air 51
 Entretien carrosserie 170
 Entretien (conseils) 145, 169
 Entretien courant 110, 164, 166
 Environnement 7, 35, 89
 Équipements de confort thermique 23
 ESC (programme de stabilité électronique) 70
 Essuie-vitre 63, 66
 Essuie-vitre arrière 64
 Essuie-vitre avant 64, 66
 Étiquettes 6
 Étiquettes d'identification 192

Feux antibrouillard arrière 58, 181
 Feux arrière 181
 Feux à technologie Full LED 60, 63
 Feux de croisement 180
 Feux de détresse 67, 171
 Feux de position 59–60, 180
 Feux de route 62, 180
 Feux de stationnement 60
 Feux diurnes 59, 180
 Feux halogènes 60, 180
 Feux indicateurs de direction 60, 180
 Filtre à air 165
 Filtre à huile 165
 Filtre à particules 165
 Filtre habitacle 48, 164
 Fixations ISOFIX 82, 84–85
 Flux d'énergie 27
 Fonction massage 43
 Fonctionnalités disponibles à distance
 (Électrique) 28, 52, 153
 Freinage 103
 Freinage automatique d'urgence 130–132
 Freinage dynamique de secours 95–96
 Freinage régénératif
 (décélération par frein moteur) 102–103
 Frein de stationnement 94, 165
 Frein de stationnement électrique 94–96, 165
 Freins 165–166
 Fréquence (radio) 222
 Fusibles 181

E

Éclairage à distance 30, 61
 Éclairage coffre 57
 Éclairage d'accompagnement 30, 61
 Éclairage d'accueil 61

F

Fermeture des portes 32, 36
 Fermeture du coffre 32, 37

G	
Gonflage des pneumatiques	166, 192
Gonflage occasionnel (avec kit)	173, 175
GPS	216

H	
Haute tension	145
Haut-parleurs	54
Heure (réglage)	204, 229
Hill Assist Descent Control (HADC)	73
Histogramme des consommations	28
Huile moteur	162

I	
Inclinaison du siège	43
Indicateur d'autonomie AdBlue®	21
Indicateur de changement de rapport	105
Indicateur de consommation du confort thermique (Électrique)	23
Indicateur de niveau d'huile moteur	20
Indicateur d'entretien	19, 24
Indicateur de puissance (Électrique)	8, 22
Indicateur de température du liquide de refroidissement	21
Indicateur du niveau de charge (Électrique)	23
Indicateurs de direction (clignotants)	60, 180
Informations trafic (TMC)	216
ISOFIX (fixations)	82, 84–85

J	
Jack	223
Jauge de carburant	143–144
Jauge d'huile	20, 162

K	
Kit anti-crevaisson	172–173
Kit de dépannage provisoire de pneumatique	171–175
Kit mains-libres	201–202, 225
Klaxon	68

L	
Lampes (changement)	178–179, 181
Lavage	110
Lavage (conseils)	145, 169–170
Lave-vitre	64
Lave-vitre arrière	64
Lave-vitre avant	64
Lecteur Apple®	199, 224
Lecteurs de carte	55
Lecteur USB	199, 223
LED - Diodes électroluminescentes	59, 180
Lève-vitres électriques	39
Levier boîte de vitesses manuelle	96–97
Limiteur de vitesse	112–115
Liquide de freins	163
Liquide de refroidissement	163

Liseuses	55–56
Liseuses tactiles	56
Localisation du véhicule	30
Lombaïre	43
Luminosité	203
Lunette arrière (dégivrage)	52

M	
Masses	187–188, 190
Menu	200
Menu général	27
Menus (audio)	195–196, 209–210
Menus raccourcis	27
Messages	227
Messages rapides	227
Miroir de courtoisie	53
Mise à jour de la date	204, 229
Mise à jour de l'heure	204, 229
Mise en roue libre du véhicule	185
Mise sous contact	93
Mode délestage	160
Mode ECO	104
Mode économie d'énergie	160
Modes de conduite	73, 103–104
Mode Sport	104
Moteur	166
Moteur Diesel	143, 162, 171, 190
Moteur électrique	92, 162, 191
Moteur essence	162, 188
Motorisation électrique	5, 8, 27, 145, 154, 162, 182, 185, 191

Motorisations 187–188, 190

N

Navigateur Internet 217, 220
 Navigation 214–216
 Navigation connectée 216–219
 Nettoyage (conseils) 145, 169–170
 Neutralisation de l'airbag passager 77, 80–81
 Niveau d'AdBlue® 164
 Niveau d'additif gasoil 165
 Niveau d'huile 20, 162
 Niveau du liquide de freins 163
 Niveau du liquide de lave-vitre 64, 164
 Niveau du liquide de refroidissement 21, 163
 Niveau mini batterie de traction (Électrique) 23
 Niveau mini carburant 143–144
 Niveaux et vérifications 162–165
 Numéro de série véhicule 192

O

Obturbateur amovible (pare-neige) 159
 Ordinateur de bord 24–25
 Oubli de la clé 91
 Oubli des feux 59
 Outillage de bord 57, 171–173
 Outils 171–173
 Ouverture des portes 31, 36
 Ouverture des vitres 29
 Ouverture du capot moteur 161

Ouverture du coffre 31, 37

P

Panne de carburant (Diesel) 171
 Paramétrage des équipements 27
 Paramètres du système 203, 228
 Pare-brise chauffant 52
 Pare-soleil 53
 Park Assist 138
 Peinture 170, 192
 Personnalisation 11
 Pile de télécommande 35
 Plafonnier avant 56
 Plafonniers 55–56
 Plancher de coffre mobile 57
 Plaques d'identification constructeur 192
 Plaquettes de freins 165
 Pneumatiques 166, 192
 Portes 36
 Pose des barres de toit 157–158
 Pré-conditionnement thermique
 de l'habitacle (Électrique) 28, 52
 Pression
 des pneumatiques 166, 173–175, 192
 Prétension pyrotechnique
 (ceintures de sécurité) 75
 Prise accessoires 12 V 54
 Prise auxiliaire 199, 223
 Prise Jack 223
 Prise secteur (réseau domestique) 147
 Prise USB 53, 199–200, 219, 223

Profil 203, 228

Programme de stabilité
 électronique (ESC) 70–72
 Projecteurs antibrouillard avant 58, 63
 Projecteurs (réglage) 60
 Protection des enfants 77–83
 Puissance 22

R

Rabattement des sièges arrière 46–47
 Radar (avertissements) 109
 Radio 197, 221–222
 Radio numérique - DAB
 (Digital Audio Broadcasting) 198, 223
 Rangements 53
 RDS 197, 222
 Réamorçage circuit de carburant 171
 Recharge batterie 183
 Recharge batterie de traction
 (Électrique) 145, 147, 150, 152–153
 Recirculation d'air 51
 Reconnaissance de limite de vitesse 110, 112
 Reconnaissance étendue des panneaux 113
 Récupération d'énergie 22, 103
 REF 70
 Référence couleur peinture 192
 Régénération filtre à particules 165
 Réglage de la date 204, 229
 Réglage de la répartition d'air 50
 Réglage de la température 49–50
 Réglage de l'heure 204, 229

- Réglage de l'inclinaison du siège 43
 Réglage des appuis-tête 42
 Réglage des projecteurs 60
 Réglage des sièges 42–43
 Réglage du débit d'air 49–50
 Réglage du site des projecteurs 60
 Réglage en hauteur et
 en profondeur du volant 44
 Réglage lombaire 43
 Régulateur de vitesse 112–113, 115–117
 Régulateur de vitesse adaptatif 117–118
 Régulateur de vitesse adaptatif avec fonction
 Stop 112–113
 Régulation par la reconnaissance
 de limite de vitesse 112–113
 Réinitialisation de la détection
 de sous-gonflage 108
 Réinitialisation de la télécommande 36
 Remise à zéro trajet 24–25
 Remontage d'une roue 176–177
 Remorquage 184, 186
 Remorquage d'un véhicule 184, 186
 Remorquage du véhicule 184, 186
 Remorque 72, 154
 Remplacement des fusibles 181
 Remplacement des lampes 178–179, 181
 Remplacement filtre à air 165
 Remplacement filtre à huile 165
 Remplacement filtre habitacle 164
 Remplissage d'AdBlue® 164, 168
 Remplissage du réservoir de carburant 144
 Répartiteur électronique
 de freinage (REF) 70–71
 Réservoir d'AdBlue® 168
 Réservoir de carburant 143–144
 Réservoir lave-vitre 164
 Rétroviseur intérieur 45
 Rétroviseurs extérieurs 44, 52, 128
 Révisions 19, 164, 166
 Rhéostat d'éclairage 24
 Rideau d'occultation 40
 Rotule démontable sans outil 155–156
 Roue de secours 166, 171–173, 175–176
-
- S**
- Saturation du filtre à particules (Diesel) 165
 SCR
 (Réduction Catalytique Sélective) 22, 166
 Sécurité des enfants 77–83
 Sécurité enfants 86
 Sélecteur de marche (Électrique) 102
 Sélecteur de vitesses 99–102
 Sièges arrière 46–47, 79
 Sièges avant 42–43
 Sièges chauffants 44
 Sièges électriques 43
 Sièges enfants 75, 78–81
 Sièges enfants classiques 81, 84–85
 Sièges enfants i-Size 83–85
 Sièges enfants ISOFIX 82–85
 Signal de détresse 67, 171
 Smartphone 28, 54
 Sous-capot moteur 162–163
 Sous-gonflage (détection) 107
-
- T**
- Spots latéraux 61
 Station de radio 197, 221–222
 Stickers de personnalisation 170
 Stop & Start 25, 48, 51, 105–107,
 143, 160, 164, 184
 Streaming audio Bluetooth 199, 224
 Super-verrouillage 30, 32
 Surtapis 55, 110
 Surveillance d'angles morts 128
 Suspension 166
 Synchronisation de la télécommande 36
 Système d'antipollution SCR 22, 166
 Système d'assistance au freinage 70–71
 Système de charge
 (Électrique) 5, 8, 27, 145, 162
 Système Hi-Fi 54
 Systèmes de contrôle de la trajectoire 70–71
-
- T**
- Tableaux des motorisations 191
 Télécommande 29–32, 34
 Téléphone 201–203, 225–227
 Témoin de ceinture conducteur
 non bouclée 75
 Témoin de ceintures 75
 Témoins 12
 Témoins d'alerte 12, 24
 Témoins lumineux 12
 Température du liquide de refroidissement 21
 TMC (Infos trafic) 216
 Toit ouvrant 40

Top Tether (fixation) 82, 84–85
Totalisateur kilométrique 24
Trappe à carburant 144
Trappe de charge
(Électrique) 146, 150, 152–153
Triangle de signalisation 171

U

USB 199–200, 219, 223

V

Ventilation 47–48
Vérification des niveaux 162–164
Vérifications courantes 164–166
Verrouillage 30, 32
Verrouillage centralisé 32–33
Verrouillage de l'intérieur 33
Verrouillage des portes 33
Vidange 162
Vidéo 224
Visibilité 51
Visiopark 1 135
Volant (réglage) 44

W

Wallbox (Électrique) 147

Automobiles PEUGEOT atteste, par application des dispositions de la réglementation européenne (Directive 2000/53) relative aux véhicules hors d'usage, qu'elle atteint les objectifs fixés par celle-ci et que des matières recyclées sont utilisées dans la fabrication des produits qu'elle commercialise. Les reproductions et traductions même partielles de ce document sont interdites sans autorisation écrite d'Automobiles PEUGEOT.



Imprimé en UE
02-21

AUTOMOBILES PEUGEOT - Siège Social : 2-10, boulevard de l'Europe - 78300 POISSY
<http://www.peugeot.com>
Société anonyme au capital de 172.711.770 € - R.C.S. VERSAILLES : 552 144 503

PEUGEOT



FR. 20P24.0011

